

OPENDOTS

ユーザガイド

S160

目次

製品同梱物	03
装着と使用	
イヤホン各部の名称	05
Bluetooth接続	06
着用	08
着用状況の確認	10
タッチコントロール	
ミュージック・コントロール	12
通話のコントロール	13
イヤホン単体でのコントロール	13
電源	
イヤホンのオン/オフ/スタンバイ	15
イヤホンの充電について	17
充電ケースへ充電	19
イヤホンのインジケータLED	
充電ケース内のインジケータLED	21
充電ケース外のインジケータLED	22
機能	
自動接続	24
イヤホンのリセット	25

メンテナンスと保守

クリーニング	27
防水性能	28
保管とメンテナンス	29

アフターサービス

シリアル番号の表示と確認	32
お問い合わせ先	33

利用規約と法的情報

.....	34
-------	----

製品同梱物

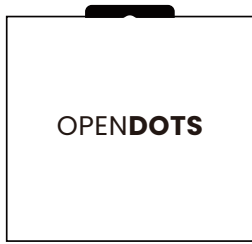

OpenDots
パッキングボックス

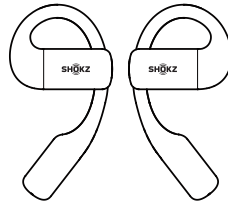

OpenDots
耳掛け式イヤホン

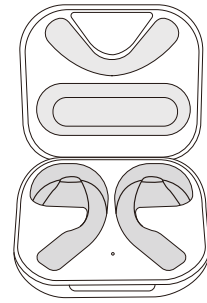

OpenDots
ポータブル充電ケース



USB-C
充電用ケーブル

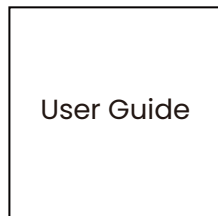

ユーザガイド

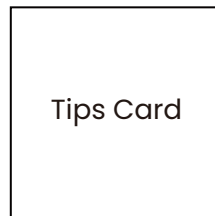

法律上のご注意

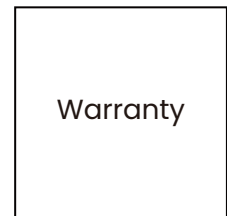

製品保証カード

製品の一部が破損または紛失した場合、ただちに使用をおやめください。
Shokzの正規販売店またはShokzのカスタマーサービスにお問い合わせ
ください。

*ページ目をご参照:アフターサービス-お問い合わせ先。

*販売地域により、パッケージ仕様が異なる場合があります。

装着と使用

イヤホン各部の名称

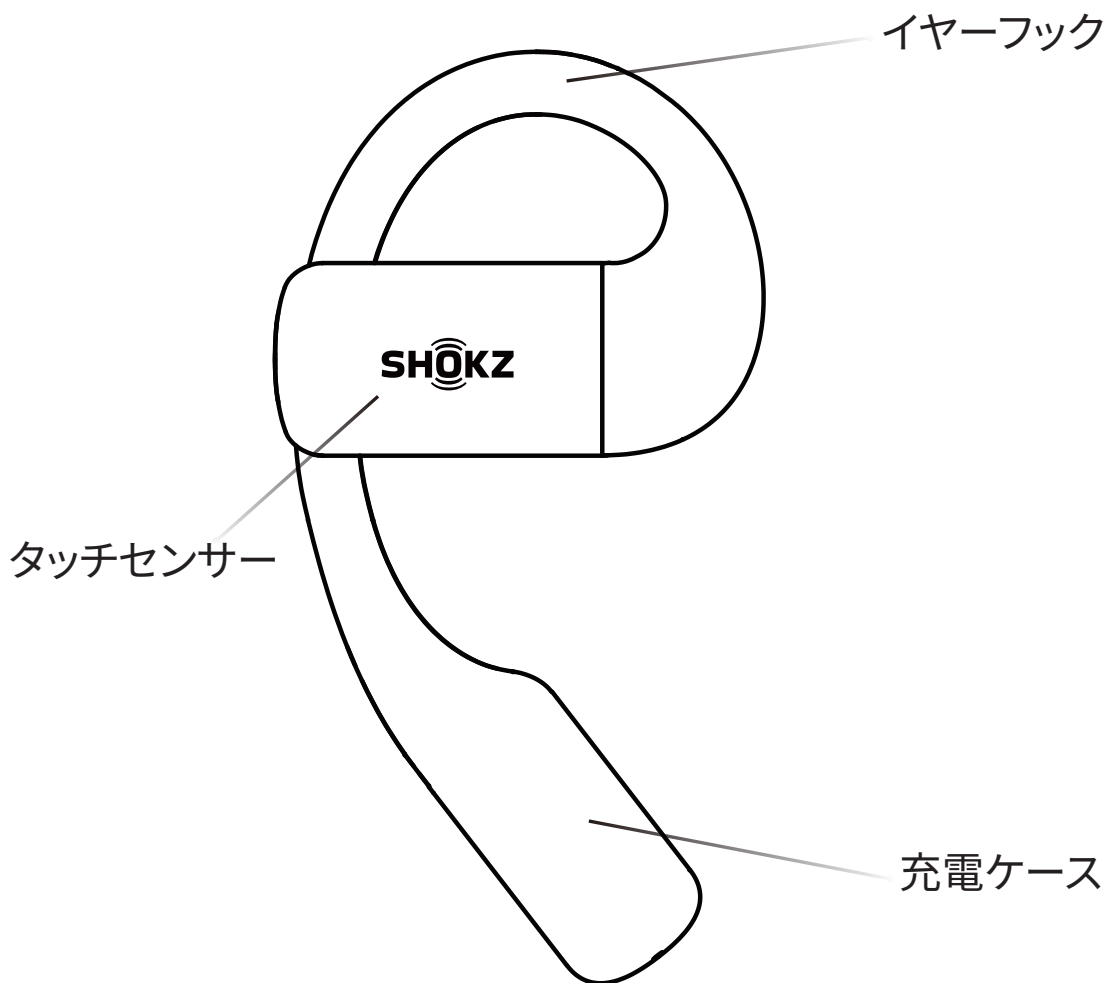

Bluetooth接続

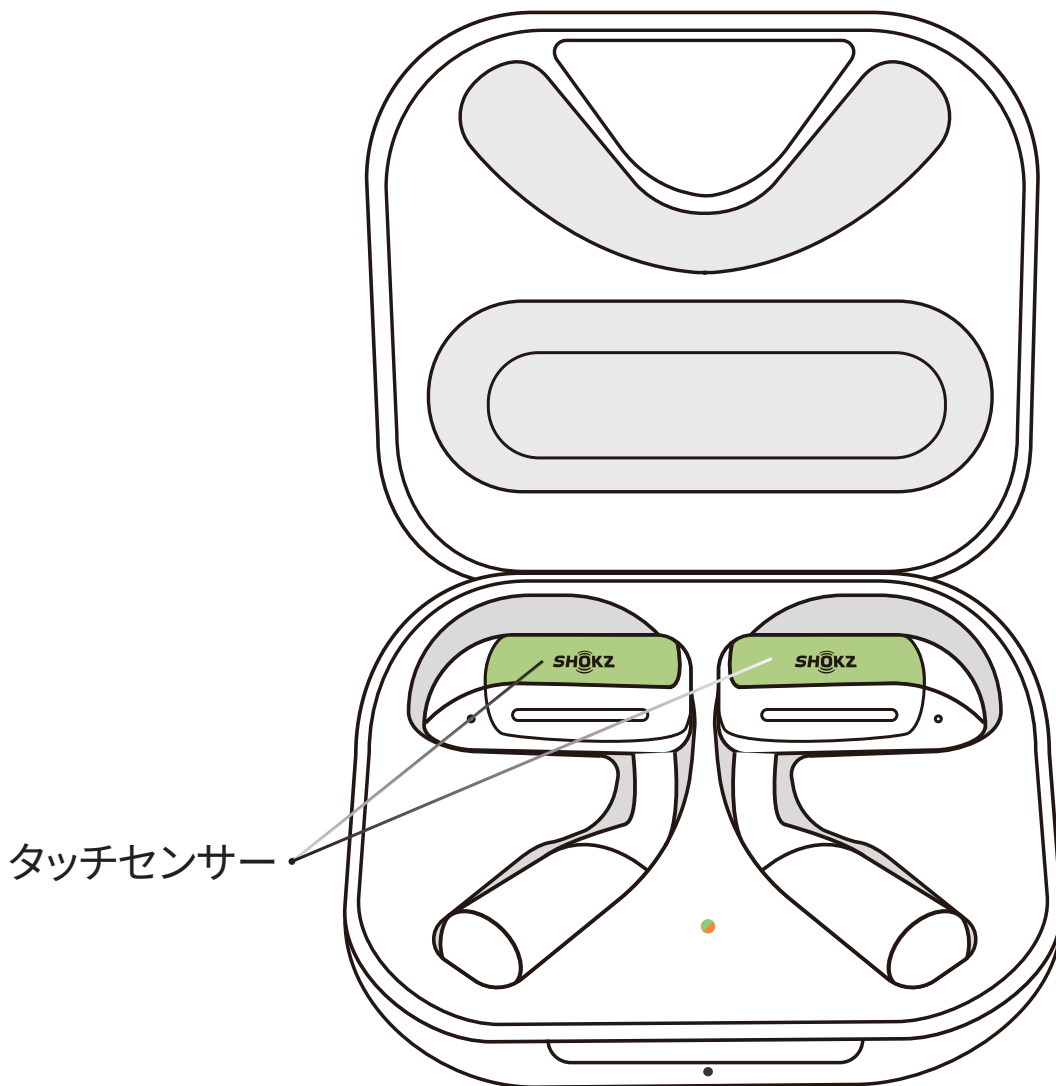

1. ペアリングする時は、必ず左右両方のイヤホンを充電ケースに戻してください。
2. インジケータLEDがグリーンとオレンジ色に点滅するまで、両方のイヤホンのタッチセンサーを同時に指で押さえてください。
これでイヤホンはペアリングモードになります。

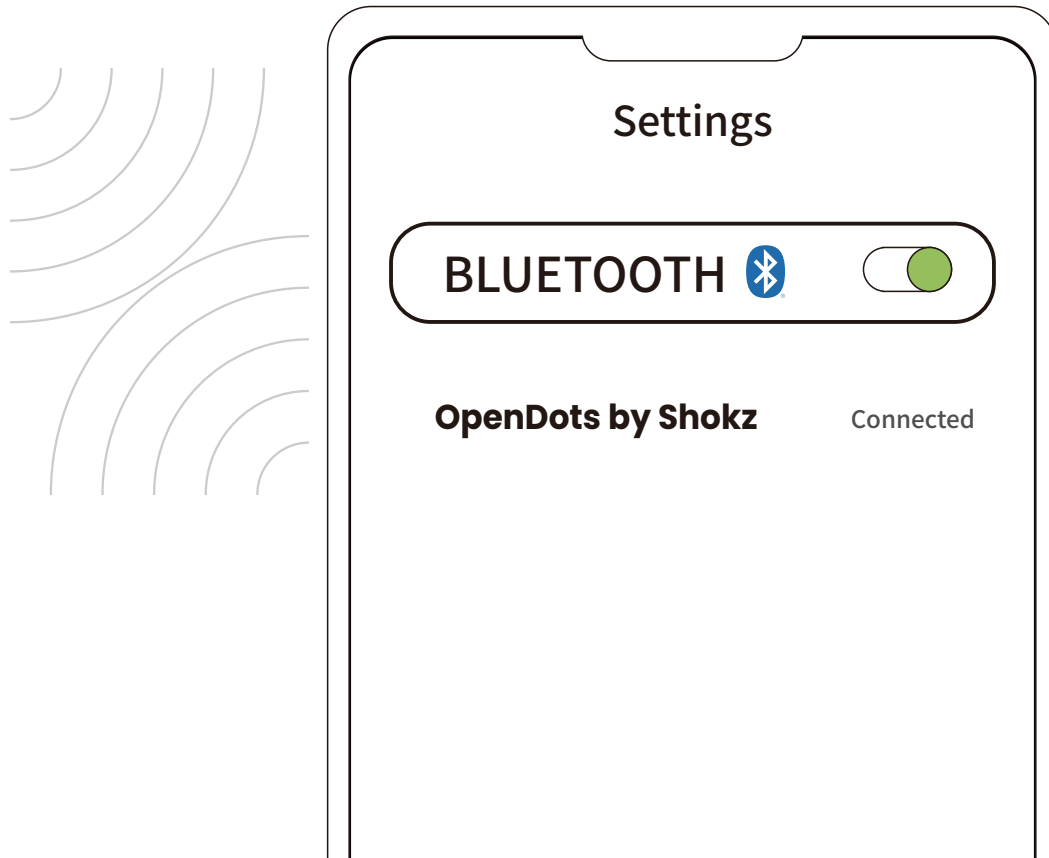

3. デバイスのBluetooth設定機能をオンにし、Bluetooth設定から「OpenDots by Shokz」を選択してください。正常にペアリングが完了すると、充電しているケースのインジケータ・ライトは、グリーンの点灯に変わります。

注意：充電ケースを初めて開けると、イヤホンは自動的にペアリングモードになります。このとき、充電ケースのインジケータランプはグリーンとオレンジ色に点滅しています。

着用

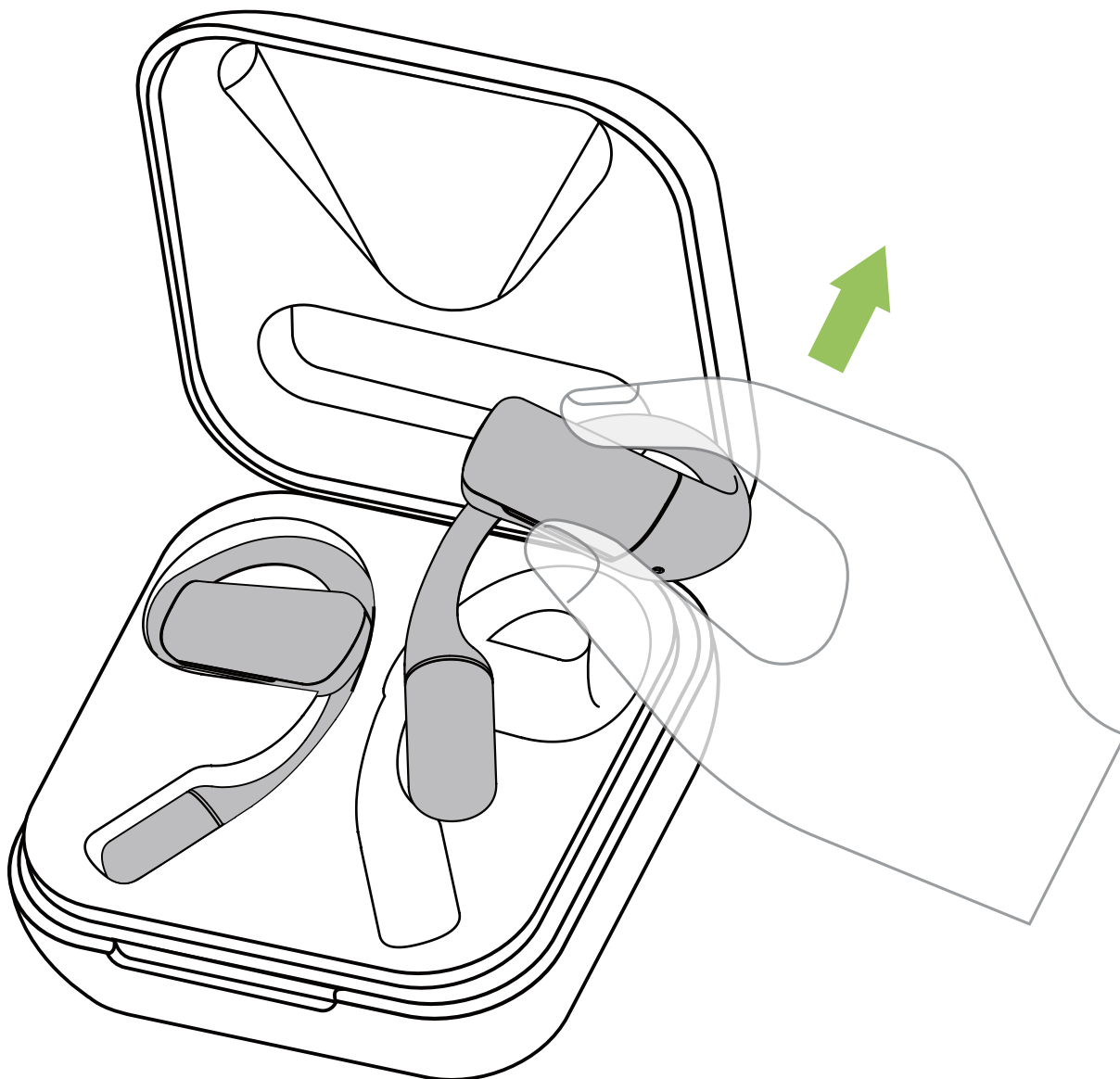

1. 充電ケースからイヤホンを取り出します。

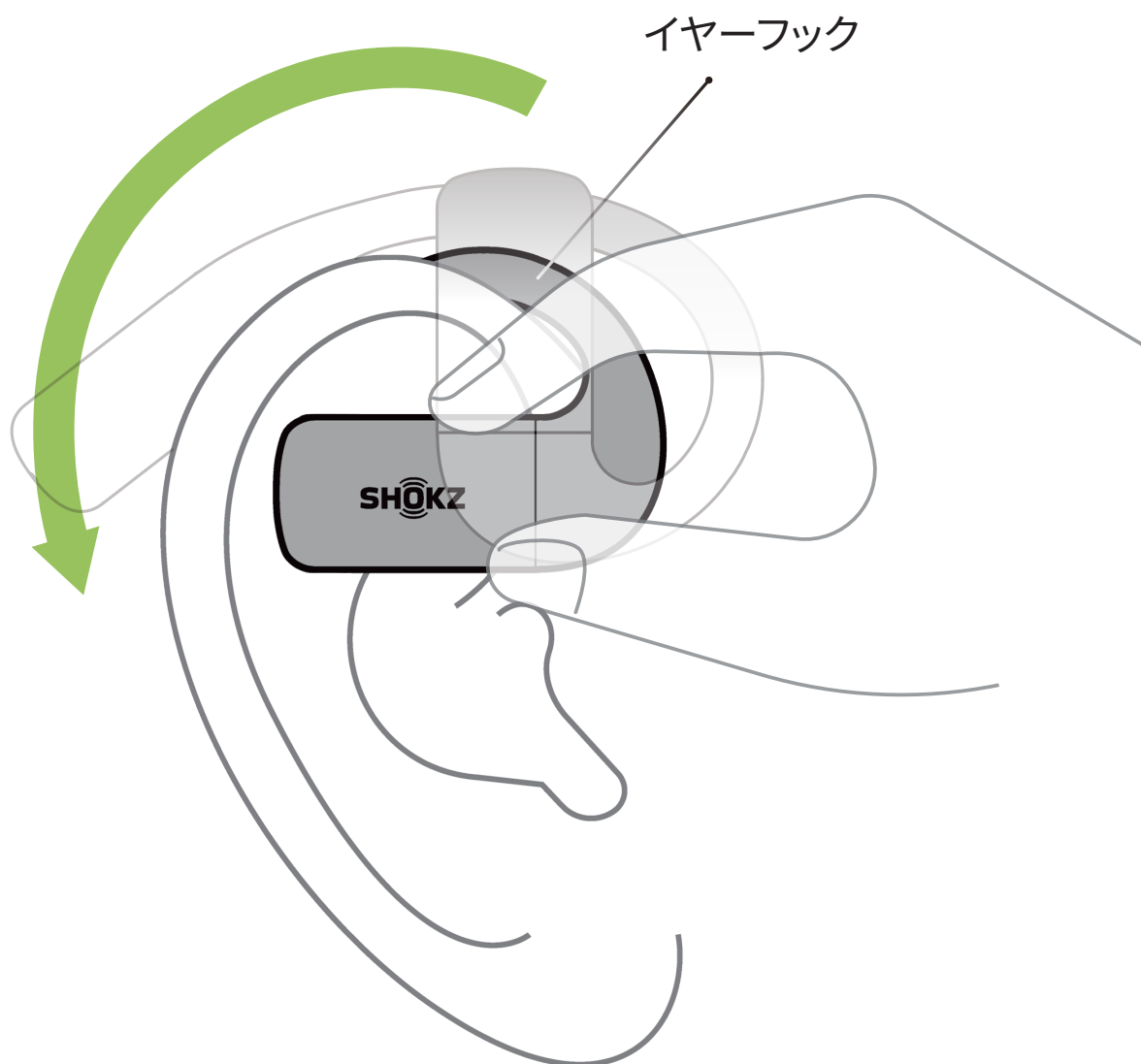

2. イヤーループを耳の後ろに合わせ、イヤーループが耳のカーブにぴったりとフィットするまでイヤホンを回転させます。
3. 頭をいろいろな方向に動かして、しっかりフィットしているかどうかを確認し、適宜、調整してください。

着用状況の確認

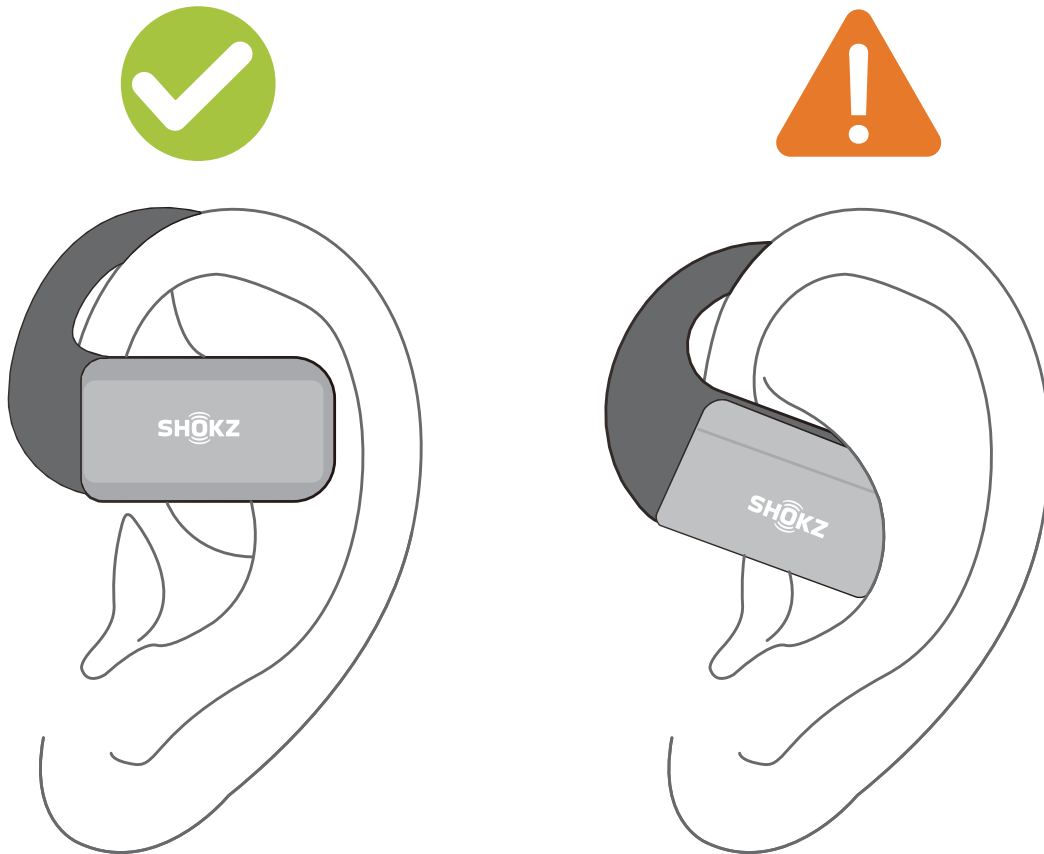

**イヤホンは正しく耳の上部に着用してください。
長時間の着用で不快にならないよう、
イヤホンを耳の中に入れてください。**

*また、音量は必ず適切に設定してください。
過度な音量での使用は、音質が歪む可能性があります。

タッチコントロール

ミュージック・コントロール

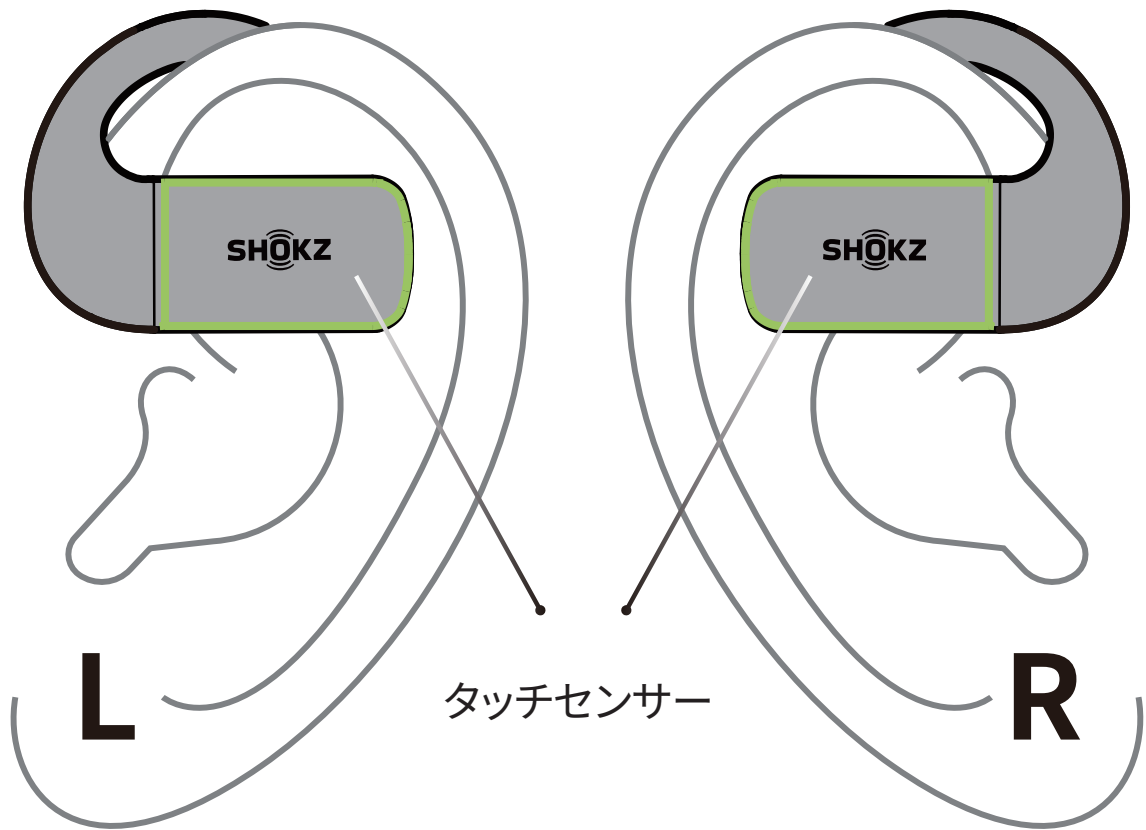

L 前の曲
左側のタッチセンサーを
3秒間長押し



R 次の曲
右側のタッチセンサーを
3秒間長押し

L&R 音楽の再生/一時停止 ●●
どちらかのイヤホンをダブルタップ

ボリューム調整: ペアリングしたモバイルデバイスの
ボリュームコントロールボタンを使用

通話のコントロール

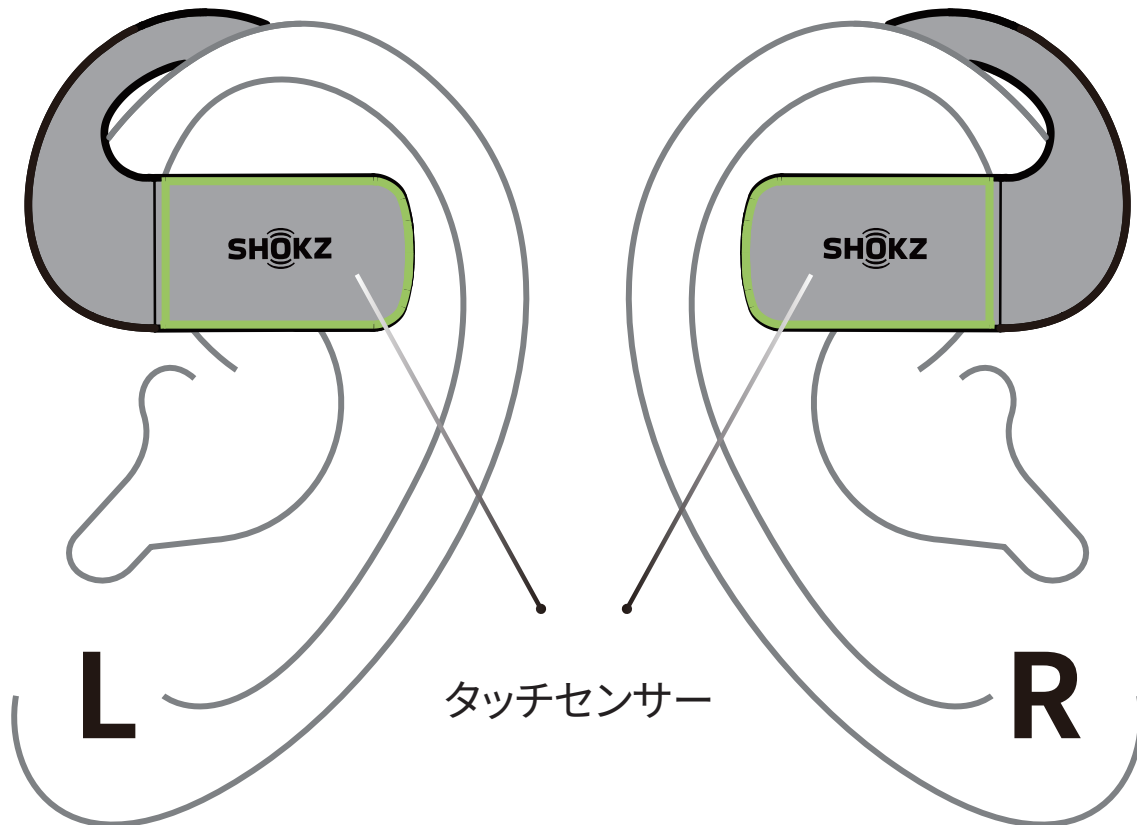

通話の応答： ● ●
着信中にどちらかの
イヤホンをダブルタップ

通話の終了： ● ●
通話中にどちらかの
イヤホンをダブルタップ

通話拒否： ●
どちらかのイヤホンのタッチセンサーを長押しします

音量調整：
ペアリングされたデバイスの音量調整ボタンを使用します

イヤホン単体でのコントロール

左右両方のイヤホンともに、モノラルでの音楽再生や音声通話を行うことができます。片方のイヤホンを使用する場合でも、既存の操作や機能はそのまま使用できます(12、13参照)。

電源

イヤホンのオン/オフ/スタンバイ

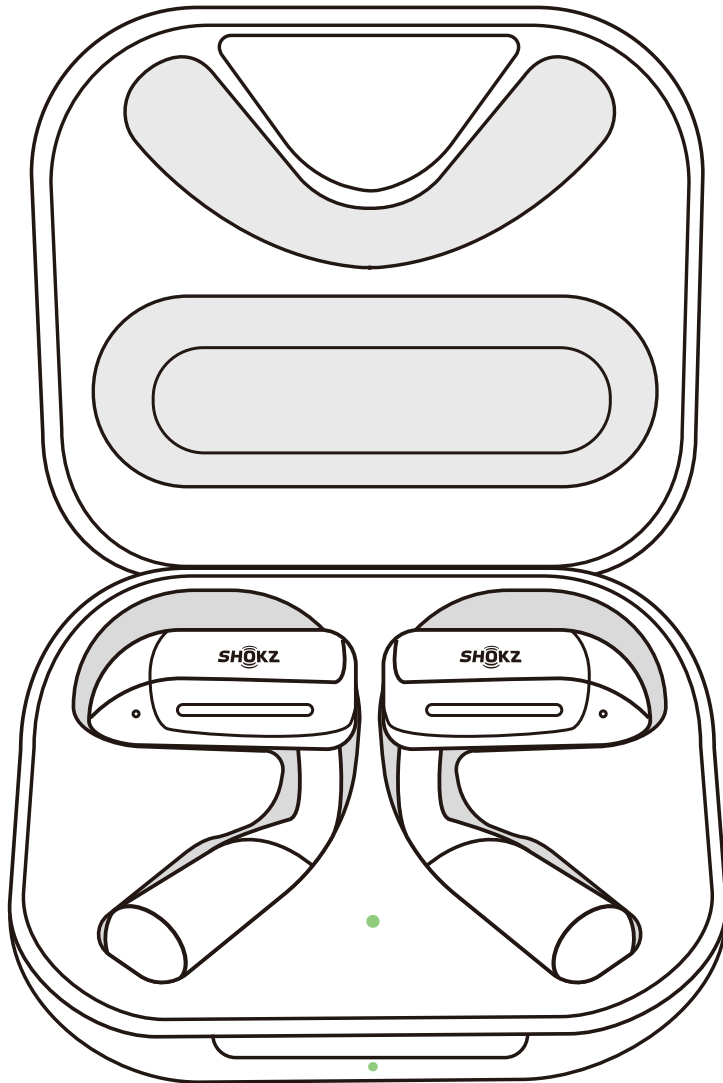

電源を入れる

イヤホンが充電ケース内にあるとき、およびケースを開けたとき、自動的に電源がオンになります。イヤホンと充電ケースのインジケータLEDが点灯し、イヤホンの電源がオンになっていることを知らせます。

*注：イヤホンが充電ケースに入っていないときは、バッテリーの浪費を防ぎ、不要な埃や水などの侵入を避けるために、ケースを閉じたままにしてください。

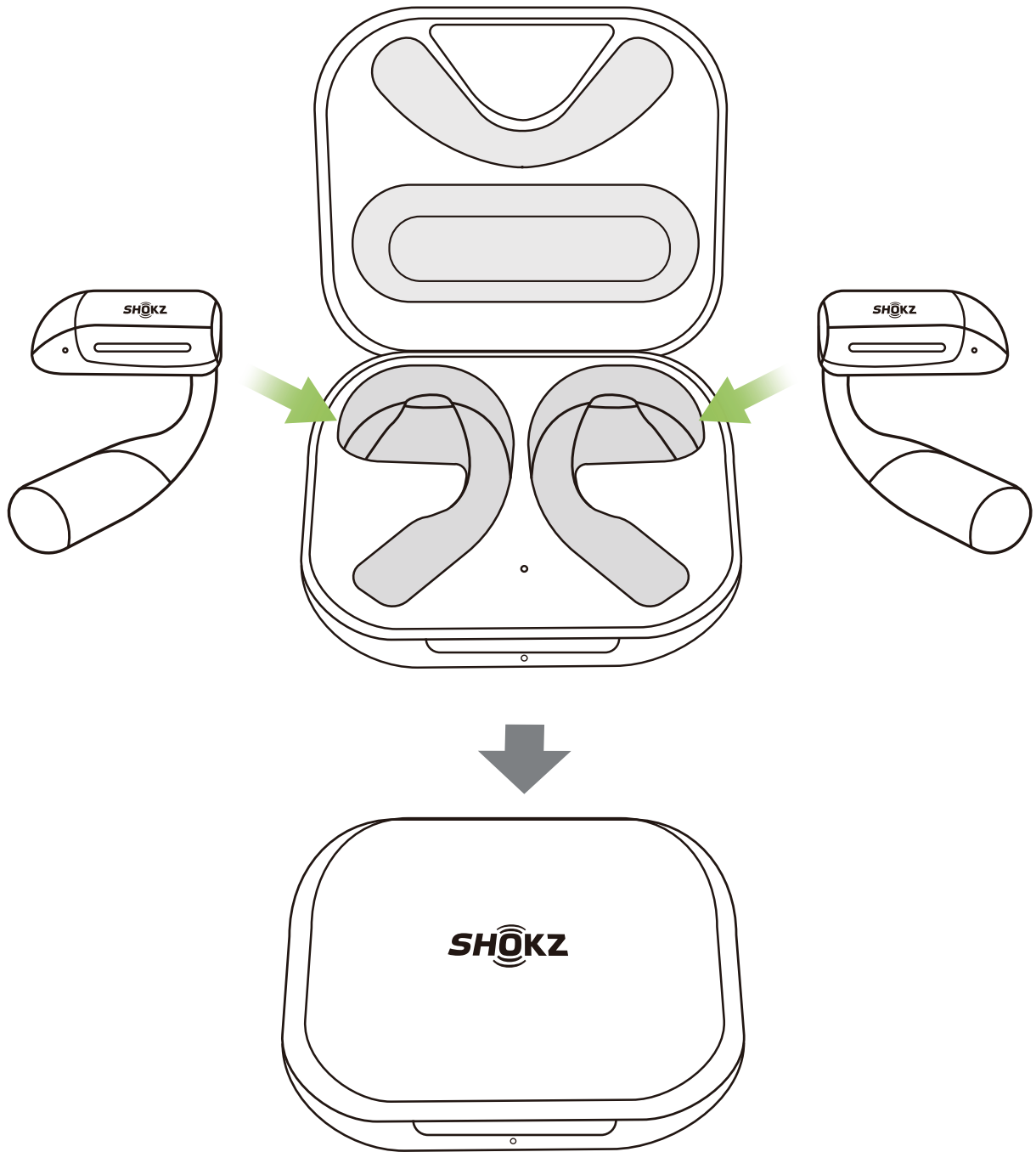

電源を切る

OpenDots の電源をオフにするには、両方のイヤホンを充電ケースの中に入れて、ケースを閉じます。

スタンバイ

充電ケースから取り出されたイヤホンが一定期間デバイスから接続されていないとき、省電力のスタンバイモードになります。

イヤホンの充電について

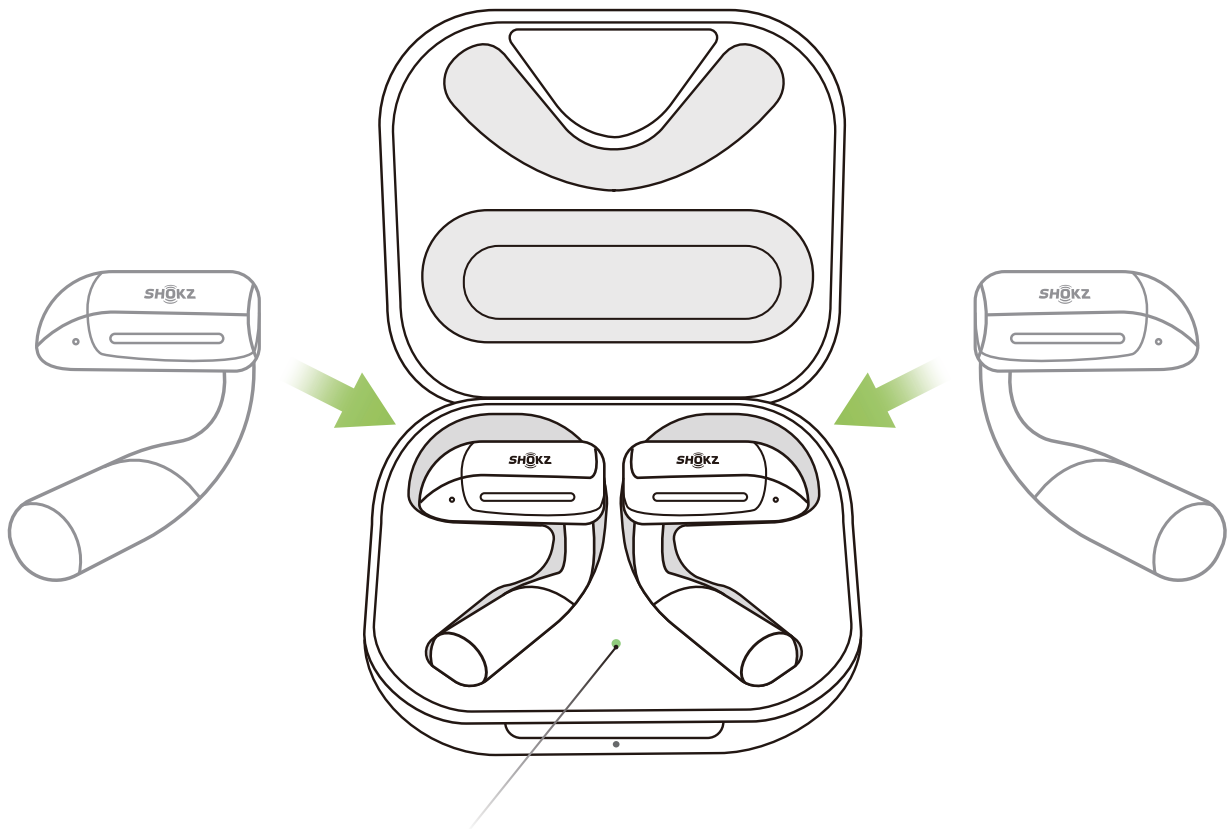

● イヤホンのインジケータLED

イヤホンを充電ケースにマグネットで固定されるまで挿入します。イヤホンが固定されると、ケース内部のステータスインジケータが点灯します。充電ケースを閉じて、イヤホンの充電を開始します。

*イヤホンのバッテリー残量が少なくなったら、充電ケースに入れると5分間の急速充電が開始されます。急速充電は最大60分間バッテリーを持続させます。急速充電を行うには、充電ケースに十分なバッテリー残量(50%以上)があることが必要です。

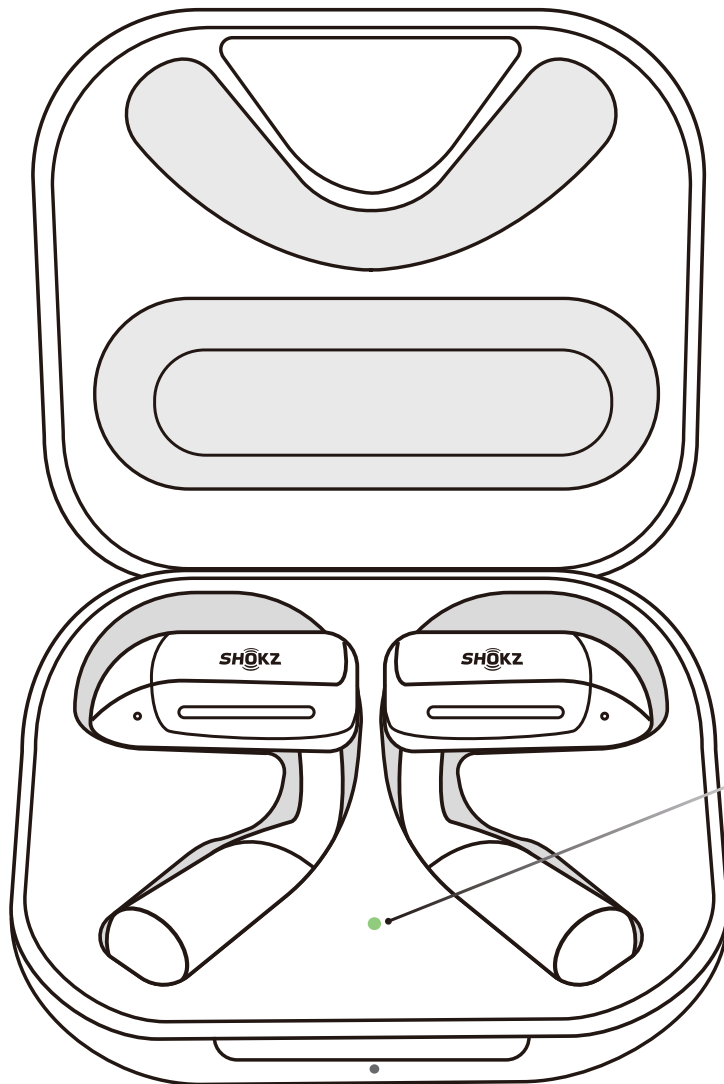

● ●
*グリーンはフル充電、
オレンジ色は充電不足
を示します。

*ケースの LED ライトは、イヤホンのバッテリー残量を示します。グリーンはフル充電、オレンジ色は充電不足を示します。両方のイヤホンを充電ケースに入れた場合、LEDは、より多くの充電が必要なイヤホンのバッテリー残量を表示します。多くの場合、両方の充電が必要とされます。

*イヤホンは充電ケースを閉じてから約40分後に完全に充電されます。イヤホンを充電するには、ケースに十分な電力(バッテリー残量50%以上)がある必要があります。

充電ケースへ充電

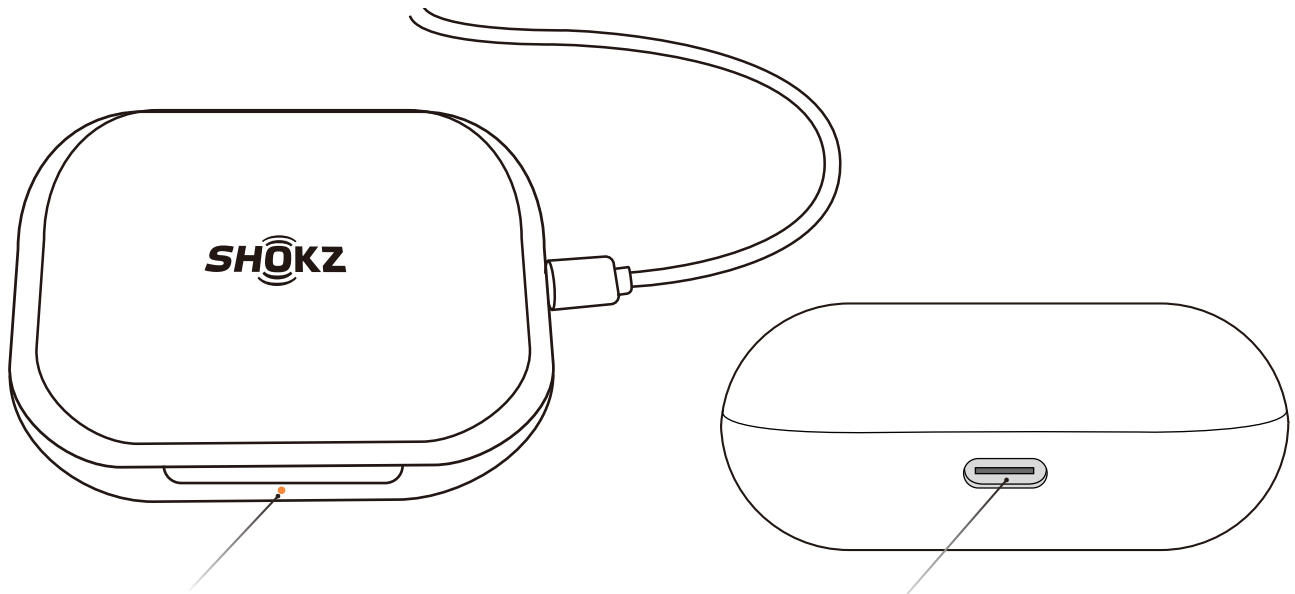

● イヤホンのインジケータLED

USB-C充電ポート

1. 付属のUSB-A - USB-Cケーブルを充電ケースに挿入するか、または認定された壁掛け式充電器のUSB-A電源に挿入します。ケース外側のインジケータがオレンジ色に点灯し、充電ケースが充電中であることを示します。インジケータがグリーンの点灯になると、充電ケースは完全に充電されています。
2. イヤホンと充電ケースの充電完了までに、約2時間がかかります。充電ケースは標準の5V±5%のUSB電圧を使用します。より高い電圧の電源でイヤホンを充電することはお勧めしません。サードパーティのケーブルでケースを充電すると、充電時間が長くなったり、不規則になったりすることがあります。
3. 充電する際は、充電ポートが乾いていて、汗やその他の液体がないことを確認してください。もしも充電口に液体が残っている場合は、乾いた柔らかい布で拭き、よく乾かしてください。

イヤホンの インジケータLED

充電ケース内のインジケータLED

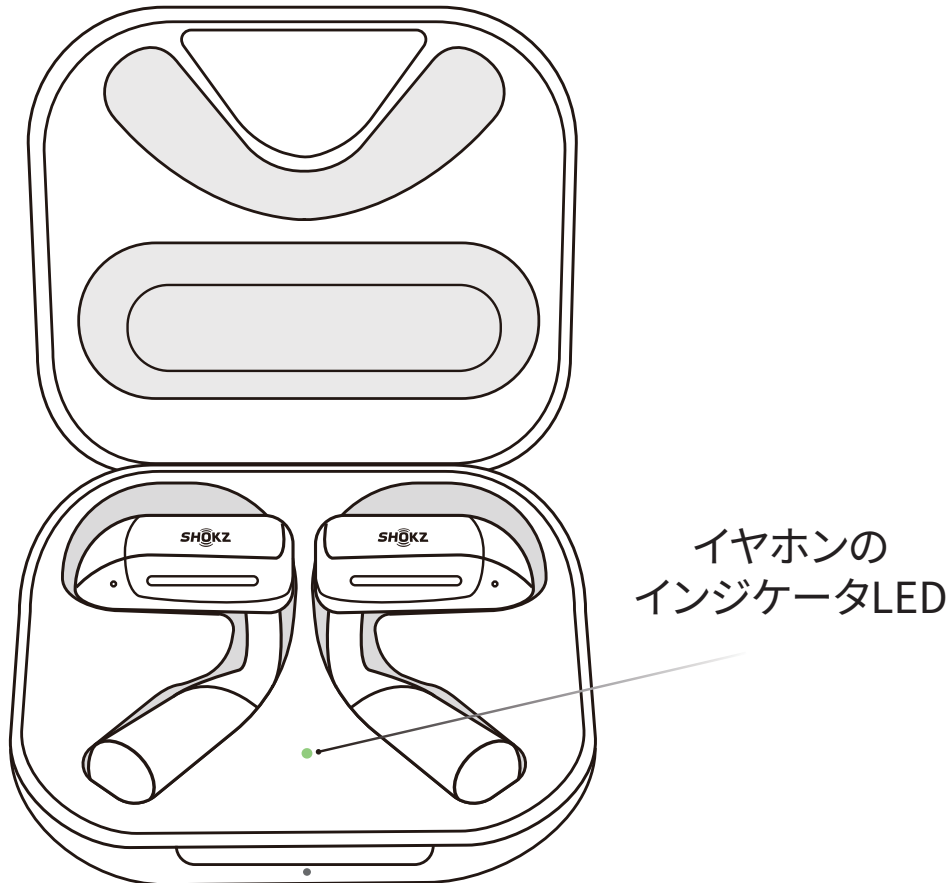

充電ケース内のインジケータLEDは、充電ケース内の2つのイヤホンの間にあり、ケース内のイヤホンの電力状態を示します*。

- ・充電ケースを開けたとき、グリーン色のLEDが5秒間点灯してから消灯：イヤホンのバッテリー残量が高い
- ・充電ケースを開け、オレンジ色のLEDが5秒間点灯してから消灯：イヤホンのバッテリー残量が低い
- ・グリーンとオレンジ色のLEDが交互に点滅：ペアリング中
- ・オレンジ色のLEDが点滅：工場出荷時の設定に戻している

*ケース内にイヤホンが2つある場合、ケース内のLEDは、バッテリー残量の低いほうの状態が表示されます。

充電ケース外のインジケータLED



充電ケースの外側にあるステータスインジケータは、ケースのバッテリー残量を表示するものです。

1. 外部電源が接続されている場合

- ・オレンジ色の点灯：充電中
- ・グリーン色の点灯：充電完了

2. 外部電源が接続されていない場合。

- ・ケースを開けて、外側の緑色のLEDが5秒間点灯して停止した場合は、ケースのバッテリー残量が多いことを示しています。
- ・ケースを開けて、外側のオレンジ色のLEDが5秒間点灯して停止した場合、ケースのバッテリー残量が少ないことを示しています。

機能

自動接続

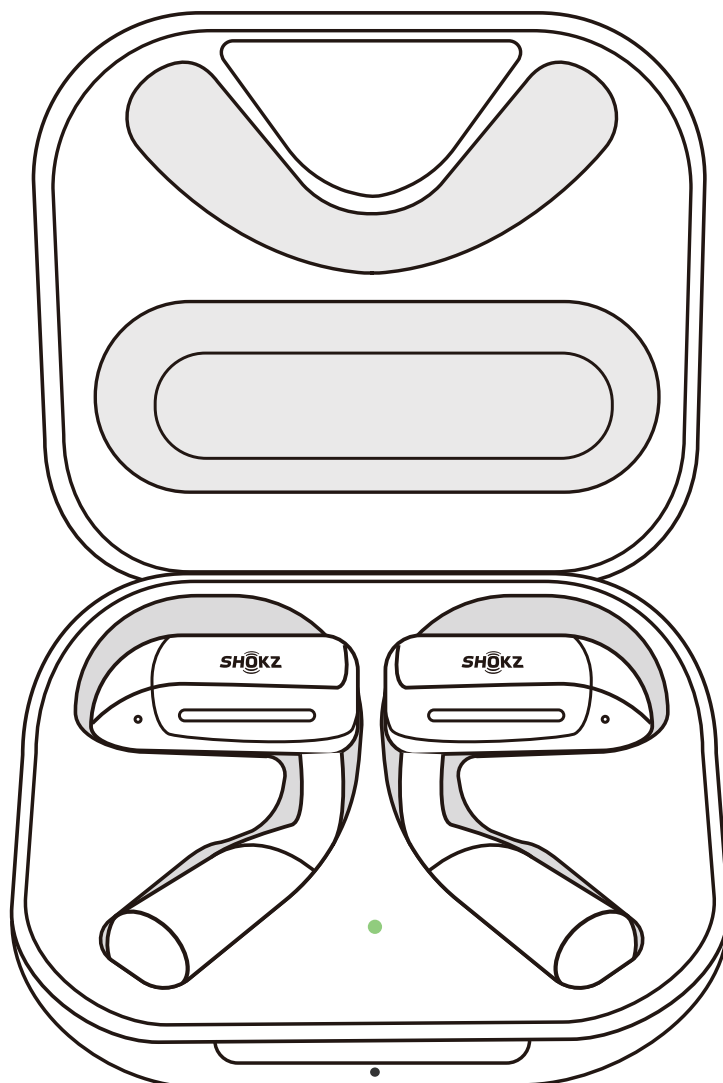

- 1.イヤホンの電源が入ると、イヤホンは最近接続したデバイスへの接続を自動的に試みます。接続に成功するとイヤホンから音声での通知があります。
2. イヤホンとデバイスの距離が離れすぎて切断された場合、3分以内に再び範囲内に入れば、最後にペアリングしたデバイスに自動的に再接続します。接続に成功すると、イヤホンから音声で通知されます。

*自動接続は、範囲(10m)内にデバイスがあり、電源が入っている必要があります。また、接続するモバイルデバイスがBluetoothに対応していることを確認してください。

イヤホンのリセット

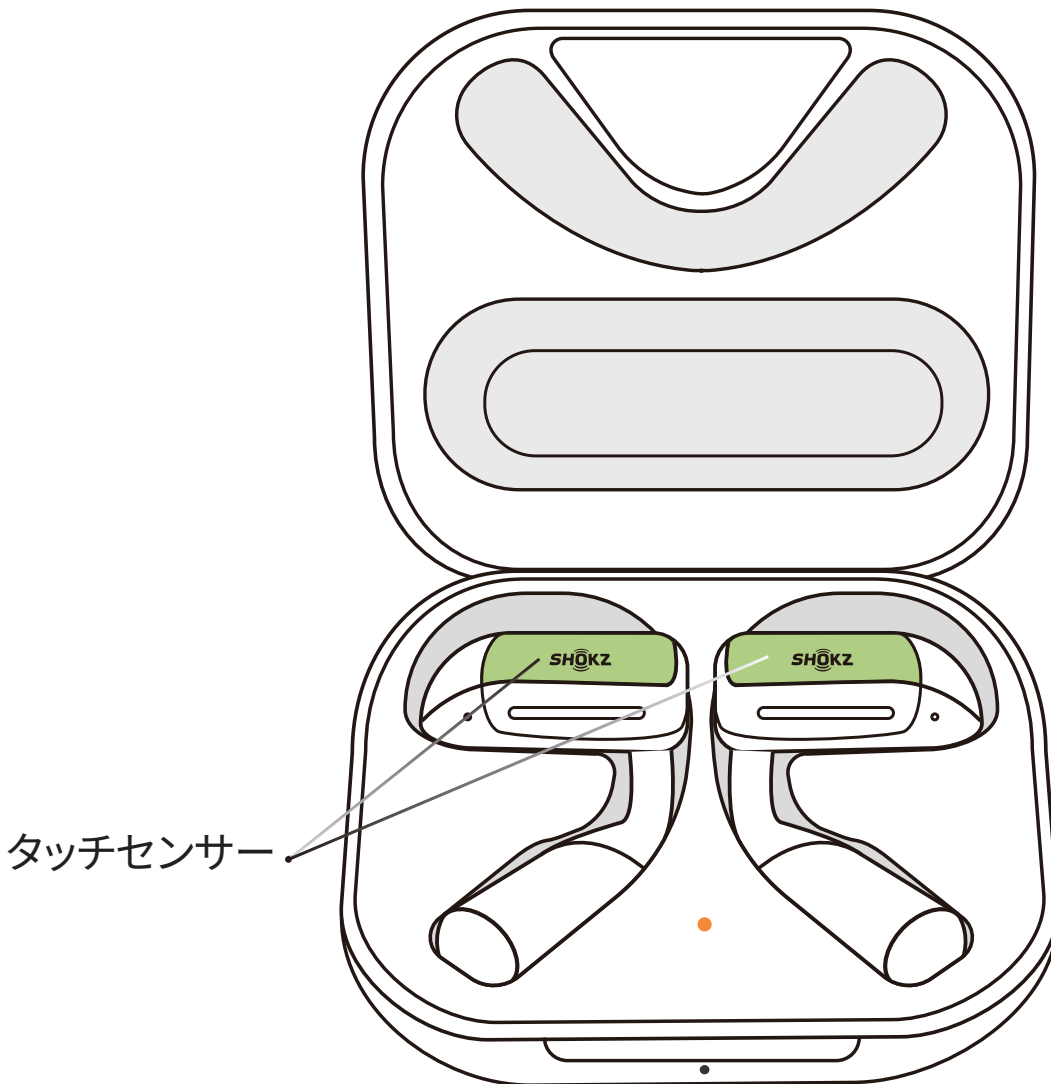

1. イヤホンをリセットすると、ペアリングされたデバイスのリストが消去され、工場出荷時の設定となります。
2. 両方のイヤホンを充電ケースに入れます。
3. インジケータLEDが5秒間オレンジ色に点滅し、停止するまで、イヤホンのタッチセンサを左右同時に15秒間押し続けてください。これにより、本製品が正常にリセットされます。

メンテナンスと保守

クリーニング

1.イヤホン：

イヤホン：使用後は毎回、柔らかくてきれいな布でイヤホンと充電ケースを掃除してください。研磨紙や木質繊維や腐食性物質を含む布は使用しないでください。

注意事項

- ・イヤホンのクリーニングに水を使用しないでください。イヤホンを直接水ですすいたり、超音波で洗浄したりしないでください。
- ・イヤホンの開口部に液体を近づけないでください。
- ・イヤホンのクリーニングには、鋭利なものや研磨剤を使用しないでください。イヤホンの損傷、変形、変色を防ぐため、研磨剤入りクリーナーやスプレー、高強度クリーナー、化学洗浄液、アルコール、アセトン溶剤はイヤホンのクリーニングに使用しないでください。

2.充電ケース：

糸くずの出ない柔らかい布を少量のきれいな水で濡らして掃除することをお勧めします。

防水性能

*本製品は、実験室の管理された条件下でのテストにおいて、IEC 60529規格に基づくIP54の防沫性を備えています。防水性能は永久的なものではなく日常的な着用により劣化する可能性があります。



- イヤホンの水につけないでください。湿度の高い場所に長時間放置したり、水泳、水上スキー、サーフィンなどのウォータースポーツをするときに装着しないでください。
- イヤホンや付属品に水がかかった場合は、できるだけ早く乾かし、風通しのよい涼しい場所でさらに乾燥させてください。完全に乾くまで、イヤホンの再使用や充電はしないでください。
- 充電ケースは防水構造ではないので、水に濡らさないようにしてください。

保管とメンテナンス

- ・イヤホンと充電ケースは、乾燥した涼しい場所に保管してください。動作温度は0～45°C(32～113°F)とし、この温度を超える低温、高温、多湿の場所、または極端に低い気圧の場所での使用はバッテリーや製品の寿命を短くする原因となります。
- ・イヤホンと充電ケースは、熱源、直射日光、可燃性ガス、およびその他の液体から遠ざけてください。
- ・充電器に接続する前に充電ポートを乾いた状態にしておくと、破損のリスクを減らすことができます。
- ・このイヤホンは、ウォータースポーツやエクササイズ以外での使用に耐える防滴性を備えていますが完全な防水性はありません。イヤホンを水の中に沈めないでください。IP54等級は永久的な保護等級ではなく、通常の着用により耐性が低下する可能性があります。
- ・充電ケースは防水ではありません。充電ケースを水や雨、その他の液体にさらさないでください。
- ・イヤホンと充電ケースは、柔らかい乾いた布で拭いてください。水や洗剤を使って清掃しないでください。
- ・内部のハードウェア回路が損傷する可能性を減らすため、運動直後の充電は避けてください。
- ・長期間保管した後は、再度使用する前にイヤホンを充電してください。

注意事項

本製品をご使用になる前に説明書をお読みください。デザインや仕様は予告なく変更されることがあります。最新の製品情報については、jp.shokz.com/products/opendotsをご覧ください。

聴覚障害について

大きな音量をイヤホンで聴くと、聴力への影響や、音声の歪みが生じることがあります。長時間、大音量で音楽を聴かないでください。

窒息の危険性

イヤホンや充電ケースを子供やペットの近くに置かないでください。誤って飲み込んでしまった場合は、すぐに医師の診察を受けてください。使用しないときはイヤホンを充電ケースに入れて、子供やペットの手に届かない場所で保管してください。

警告

- ・ 爆発、火災、有毒化学物質の漏出などの危険を避けるため、製品の分解、電池の交換、変形、切断などを行わないでください。
- ・ 国や地域によっては、車両を運転中に本製品を使用することが法令違反となる場合がありますのでご注意ください。ご使用の国、地域の交通ルールや関連法規をご確認の上、遵守していただくか、お住まいの地域の規制当局にご相談ください。
- ・ 本製品の素材と長期間の接触により、まれに皮膚アレルギーや皮膚過敏症などを感じる場合があります。
- ・ 首、耳、頭などの皮膚に傷や炎症がある場合、アレルギー反応を避けるため、本製品のご使用をお控えください。
- ・ 製品のご使用中に皮膚の赤み、腫れ、かゆみなどを感じた場合は、すぐに使用を中止し、医師にご相談ください。
- ・ 本製品は、地域の規制要件（例：UL、CSA、VDE、CCC）を満たす代理店認定の電源のみをご使用ください。

アフターサービス

シリアル番号の表示と確認

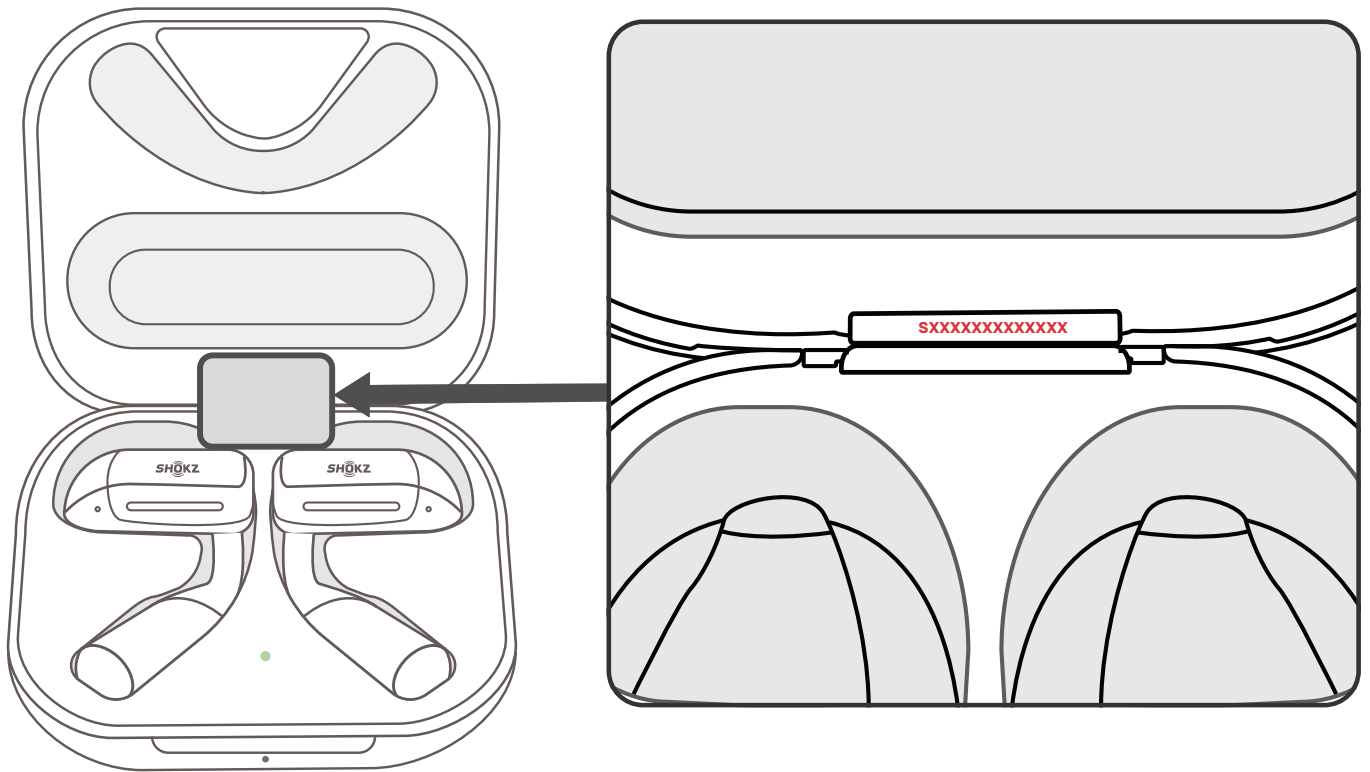

製品のシリアルナンバーは、パッケージのバーコード、または付属の保証書の両方に記載されています。また、充電ケースの側面にもシリアルナンバーが印刷されています。

お問い合わせ先

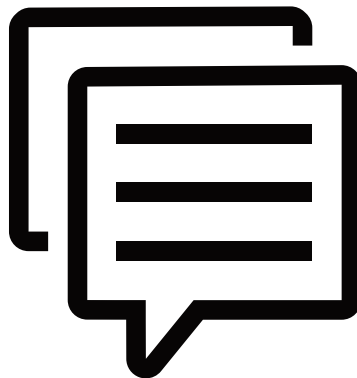

お困りのことがありましたら、ぜひご相談ください。
<https://jp.shokz.com/pages/support> を
ご覧になってください。

利用規約と法的情報

廃棄について

本製品はリチウムイオン電池を内蔵しています。

リチウムイオン電池はリサイクル可能な資源です。

リサイクルや廃棄については各地域の規定に従ってください。



R 018-220343

SHOKZ