



Инструкция по применению

OPENRUN

SHOKZ S805-S806

Содержание

КАК ЭТО РАБОТАЕТ

Элементы управления наушниками	04
Включение/Выключение	05
Сопряжение	06
Как носить	07
Звук	08
Многофункциональная кнопка	09
Проверка уровня заряда наушников	11

ОСОБЕННОСТИ

Режимы эквалайзера	13
Переключение режимов эквалайзера	14
Мультисопряжение	15
Отключение мультисопряжения	21
Восстановление заводских настроек	23
Изменение языка	25

УХОД И ОБСЛУЖИВАНИЕ

Зарядка	28
Гарантия	29

ДИАГНОСТИКА 30

КОМПЛЕКТАЦИЯ 31

Как это работает

Элементы управления наушниками

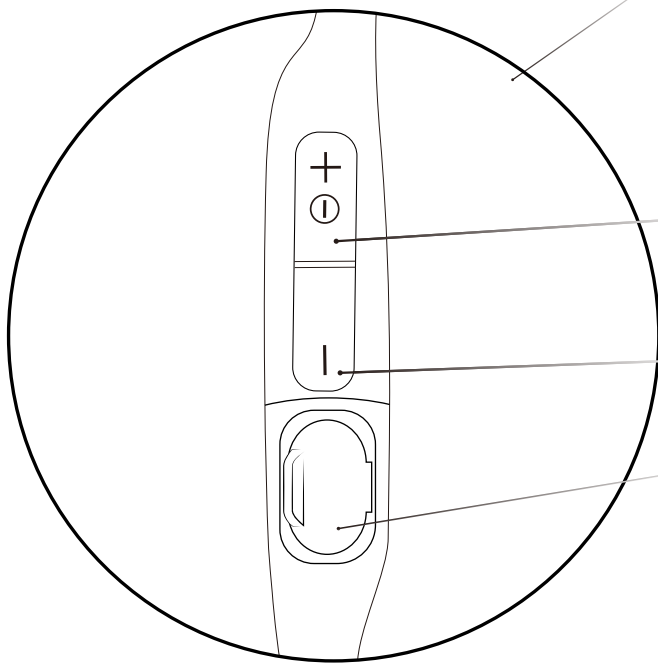

Кнопка включения и громкости+

Кнопка громкости-

Кабель для зарядки типа USB-C

Многофункциональная кнопка

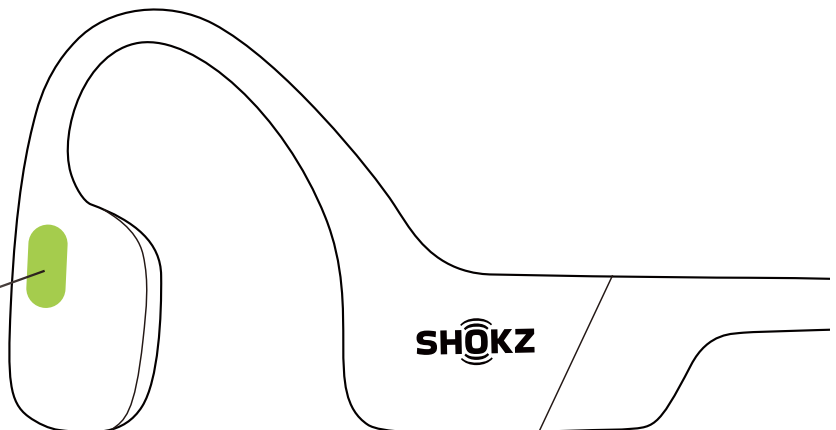

Включение/Выключение

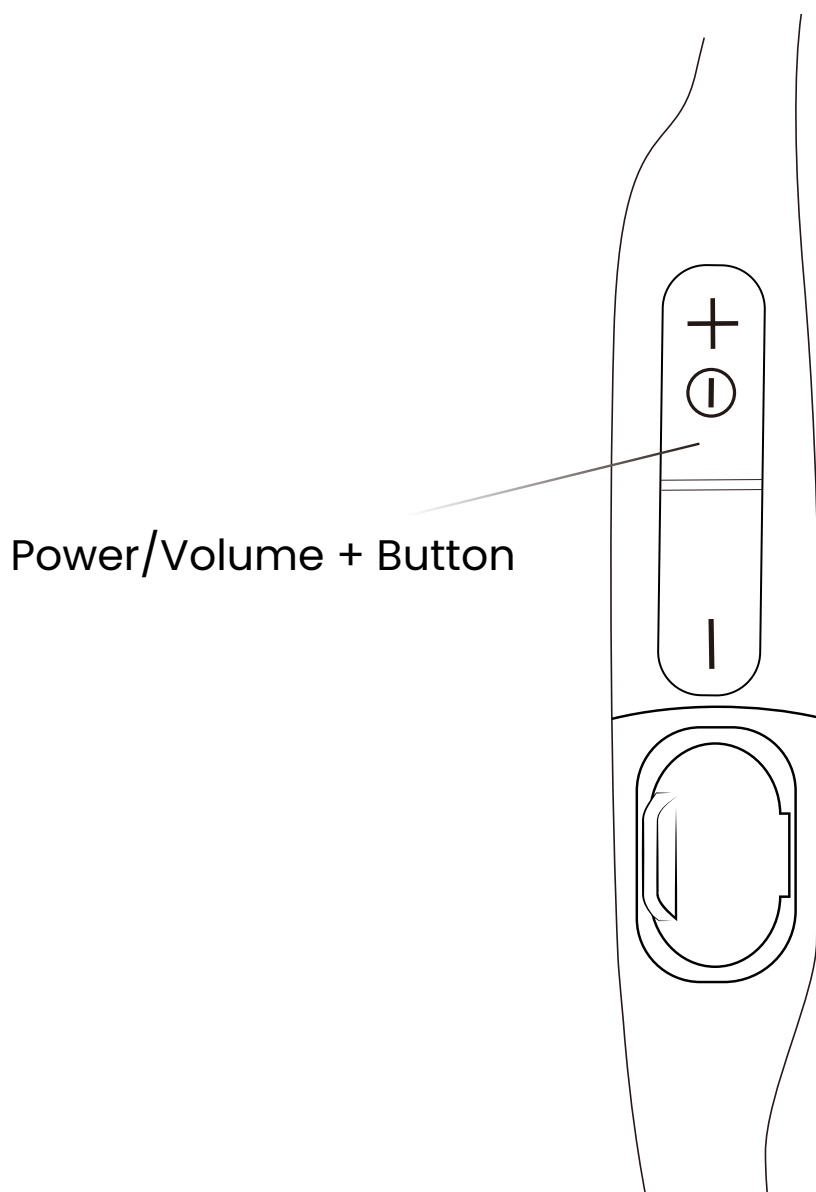

Включение наушников :

Нажмите и удерживайте кнопку включения и громкости+, пока светодиодный индикатор не загорится синим.

*Одри скажет: "Welcome to Shokz"

Выключение наушников :

Нажмите и удерживайте кнопку включения и громкости+, пока светодиодный индикатор не загорится красным.

*Одри скажет: "Power off"

Сопряжение

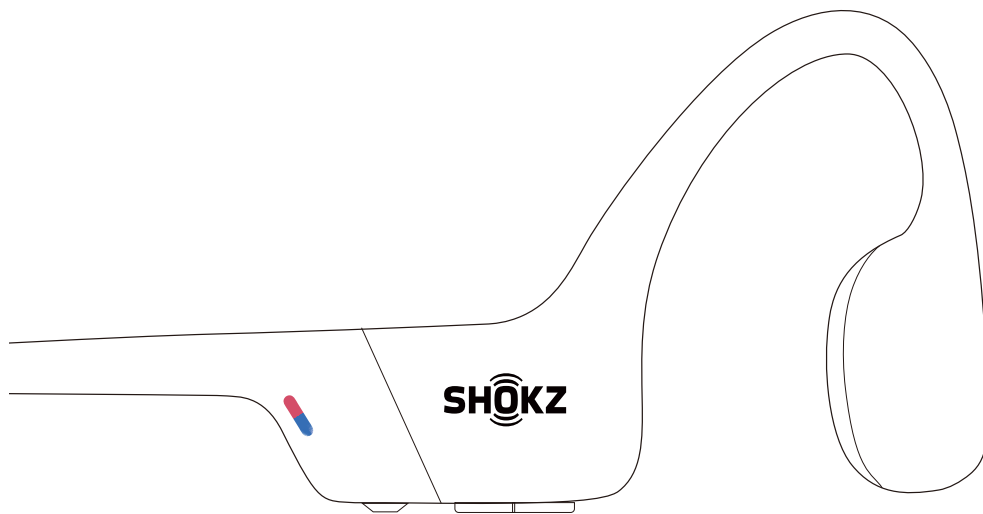

1. Начните с выключенных наушников OpenRun.
2. Нажмите и удерживайте кнопку включения и громкости+, пока светодиодный индикатор не начнет попеременно мигать красным и синим.

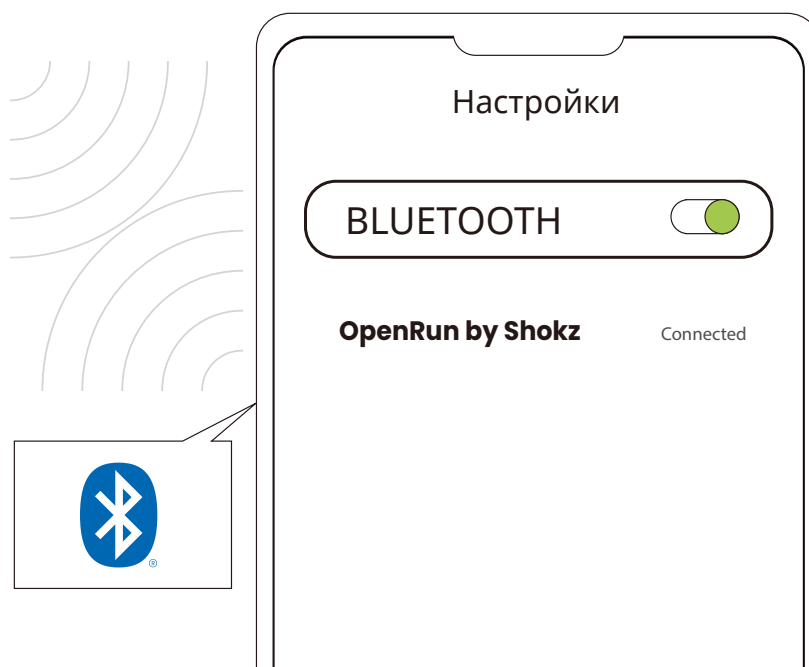

3. Откройте настройки Bluetooth вашего устройства и выберите "OpenRun by Shokz". Оуди скажет "connected".

Как носить

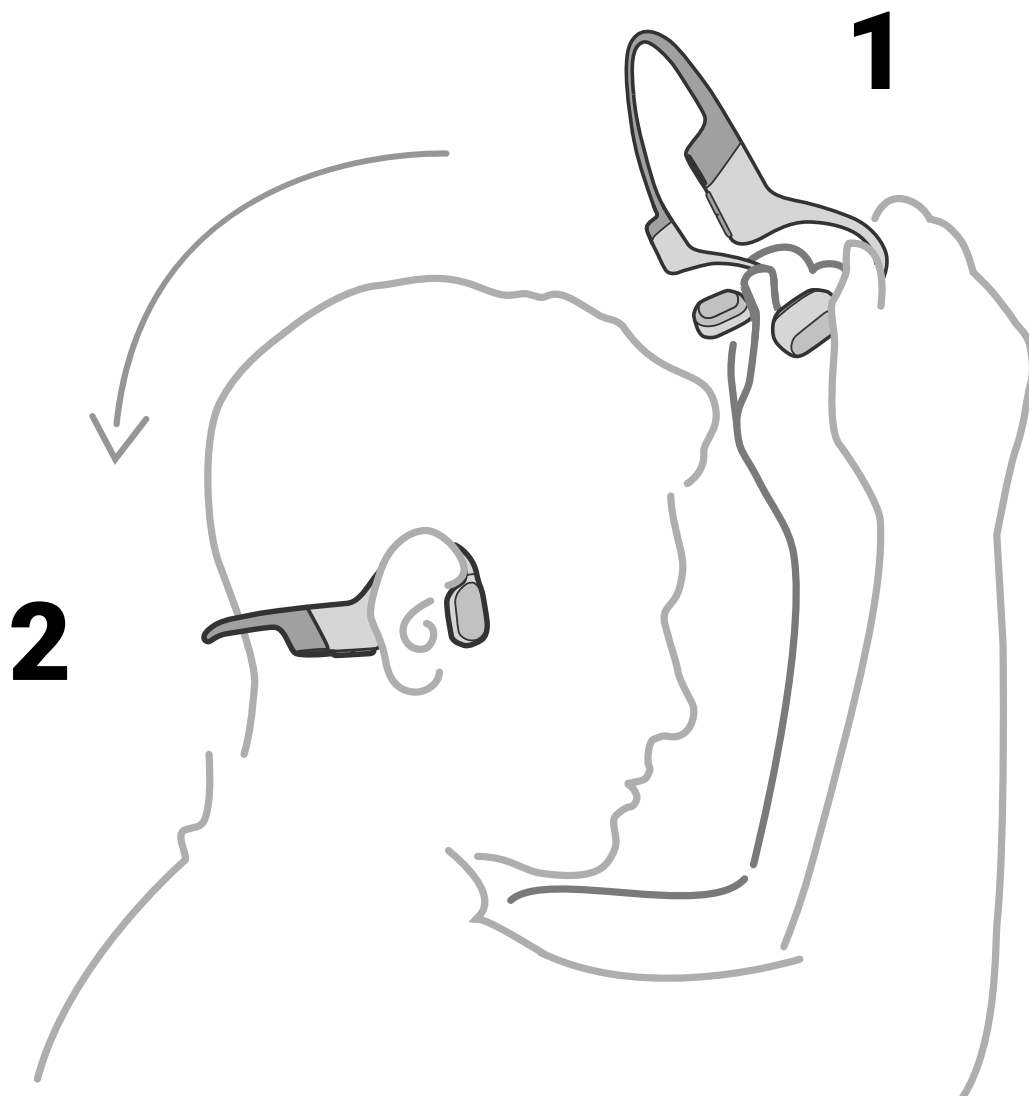

Возьмите наушники, заведите их за основание шеи сзади, закрепите наушники на ушах, а затем наслаждайтесь музыкой!

*Неправильное ношение наушников может вызвать дискомфорт.

Звук



Управляйте регуляторами громкости во время воспроизведения звука.

Кнопка включения и громкости+

Кнопка громкости-

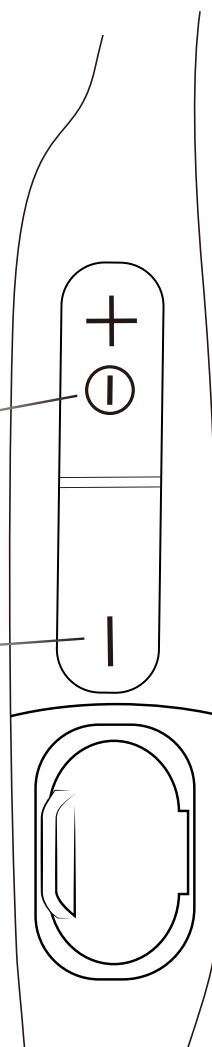

Как изменить громкость :

Во время воспроизведения звука отрегулируйте громкость наушников, нажав кнопки "громкость +" или "громкость-".

* Звуковой сигнал прозвучит, когда громкость будет максимальной.



*Прослушивание музыки на высокой громкости в наушниках может повлиять на ваш слух, и звук будет искажен.

Многофункциональная кнопка



- ▶|| **Старт/Пауза** ●
Нажмите 1 раз
- ⏮ **Следующая песня** ● ●
Дважды нажмите, пока музыка включена
- ⏪ **Предыдущая песня** ● ● ●
Трижды нажмите, пока музыка включена
- 📞 **Ответить на звонок** ●
Нажмите 1 раз
- 📞 **Закончить звонок** ●
Нажмите 1 раз

Многофункциональная кнопка

Воспроизведение музыки	Нажмите один раз
Остановка воспроизведения музыки	Нажмите один раз
Следующая песня	Дважды нажмите во время воспроизведения
Предыдущая песня	Трижды нажмите во время воспроизведения
Переключение языка	Дважды нажмите во время сопряжения
Ответить на звонок	Нажмите один раз
Завершить звонок	Нажмите один раз во время звонка
Ответить на второй звонок и завершить текущий	Нажмите и удерживайте 2 секунды во время поступления второго звонка
Сбросить вызов	Нажмите и удерживайте 2 секунды во время входящего вызова
Активировать голосового помощника	Нажмите и удерживайте 2 секунды, когда устройство находится в режиме ожидания
Повторный набор последнего номера	Дважды нажмите в режиме ожидания

Применимо только для принятия телефонных звонков,
онлайн-звонки не поддерживаются

Проверка уровня заряда наушников



Управляйте кнопками,
когда аудио не воспроизводится

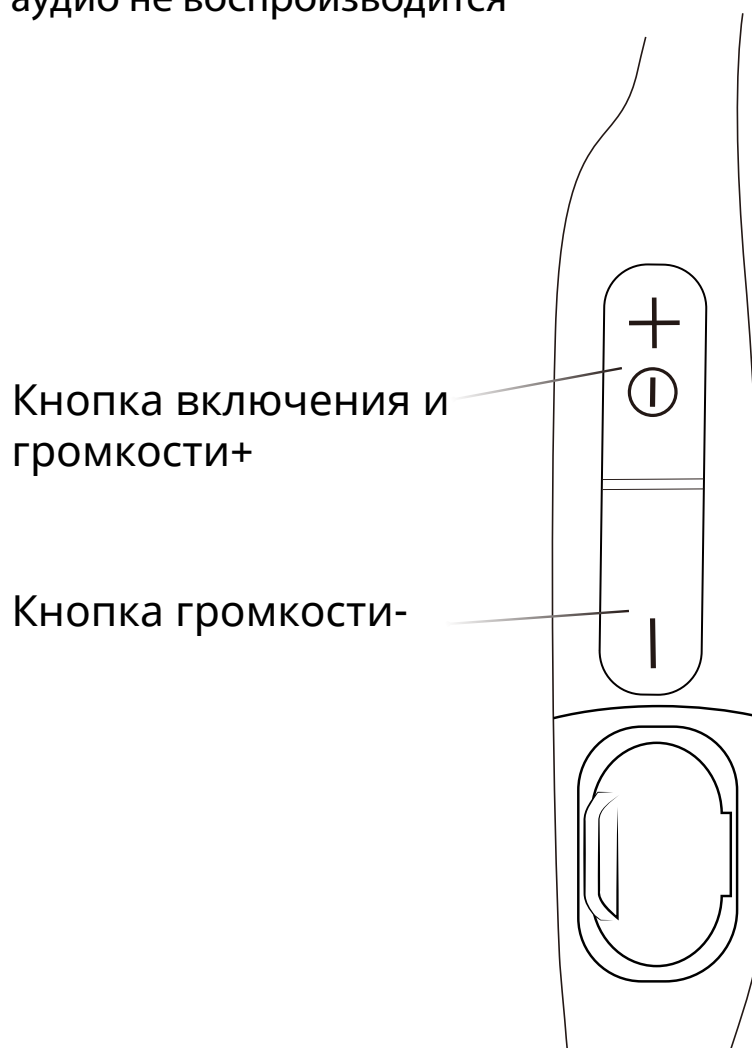

Как проверить состояние батареи :

Нажмите кнопку "Громкость +" или "громкость-", когда музыка приостановлена, Одри сообщит вам о состоянии батареи: * "Battery high/Battery medium/Battery low/Charge me"*

- * Battery high - Высокий уровень заряда батареи
- Battery medium - Средний уровень заряда батареи
- Battery low - Низкий уровень заряда батареи
- Charge me - Необходимо зарядить наушники

Особенности

Режимы эквалайзера



Стандартный режим :

Сбалансированная частота для прослушивания музыки



Режим Усиления Голоса :

Улучшенные промежуточные частоты для прослушивания аудиокниг, подкастов и т.д.

Переключение режимов эквалайзера



Переключайте режимы во время воспроизведения музыки

Кнопка включения и громкости+

Кнопка громкости-

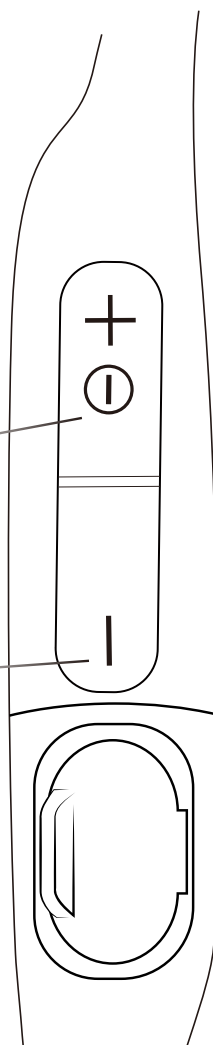

Как переключить режим эквалайзера :

Нажмите и удерживайте обе кнопки (Питание/Громкость + и громкость-) во время воспроизведения музыки, пока вы не услышите звуковой сигнал.

*Одри скажет: "EQ changed"

Мультисопряжение



Сопряжение двух устройств

Плавное переключение между двумя устройствами с помощью мультисопряжения

Мультисопряжение

OFF Управляйте кнопками при выключенных наушниках

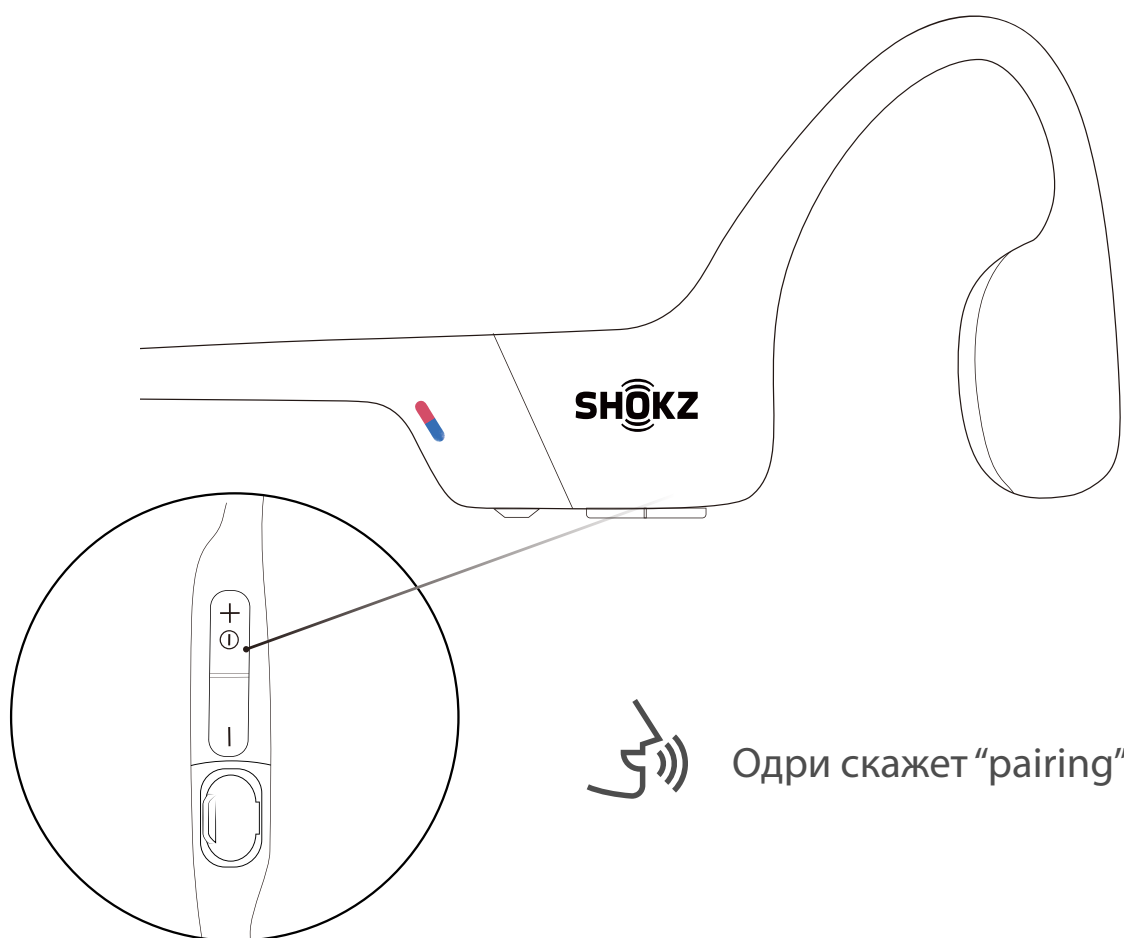

1. Начните с выключенных наушников.
2. Нажмите и удерживайте громкость +, пока Одри не скажет «Pairing», и светодиодный индикатор не начнет попеременно мигать красным и синим.

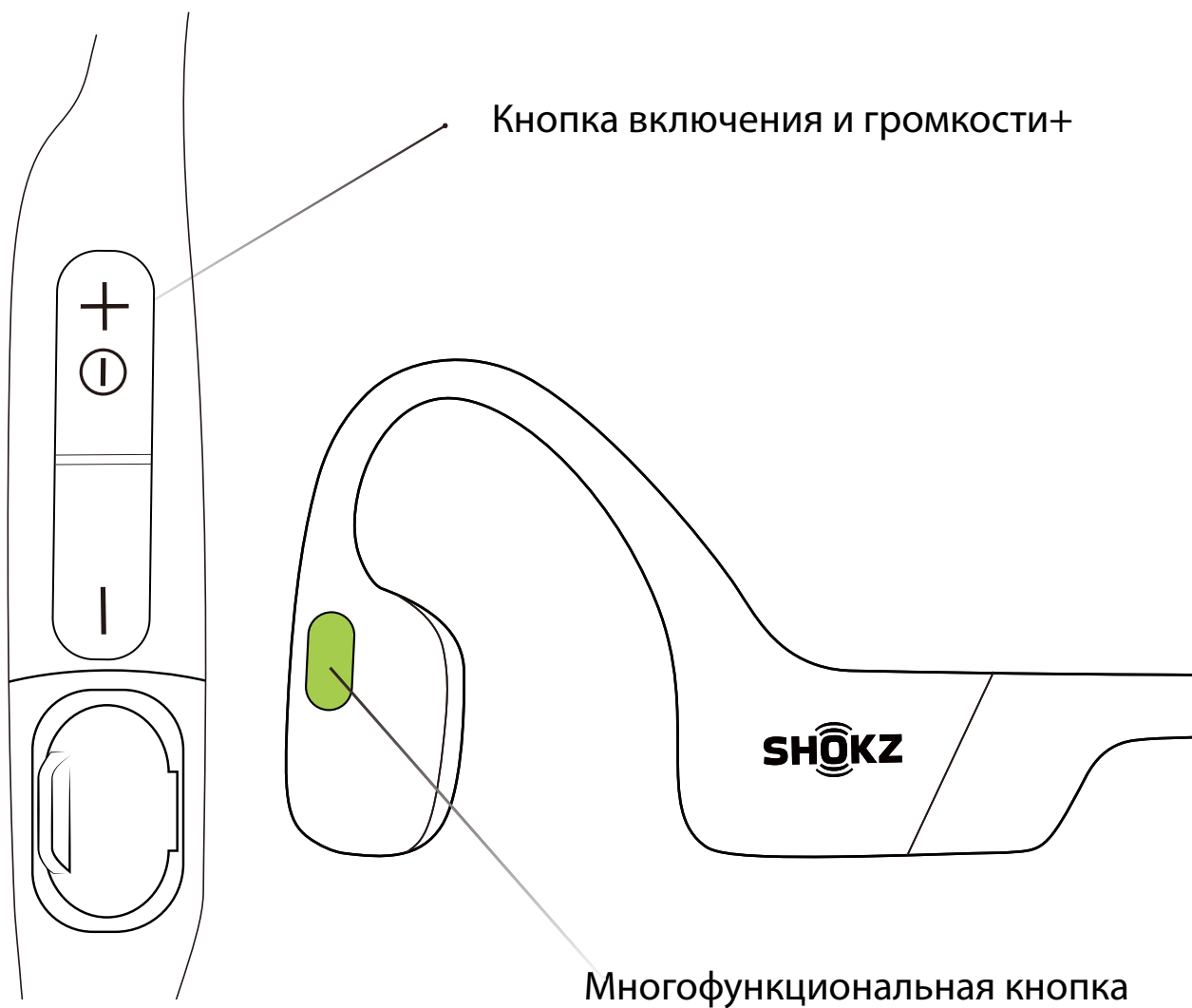

Одри скажет "multipoint enabled."

3. Нажмите и удерживайте многофункциональную кнопку и кнопку громкости + пока Одри не скажет "multipoint enabled."

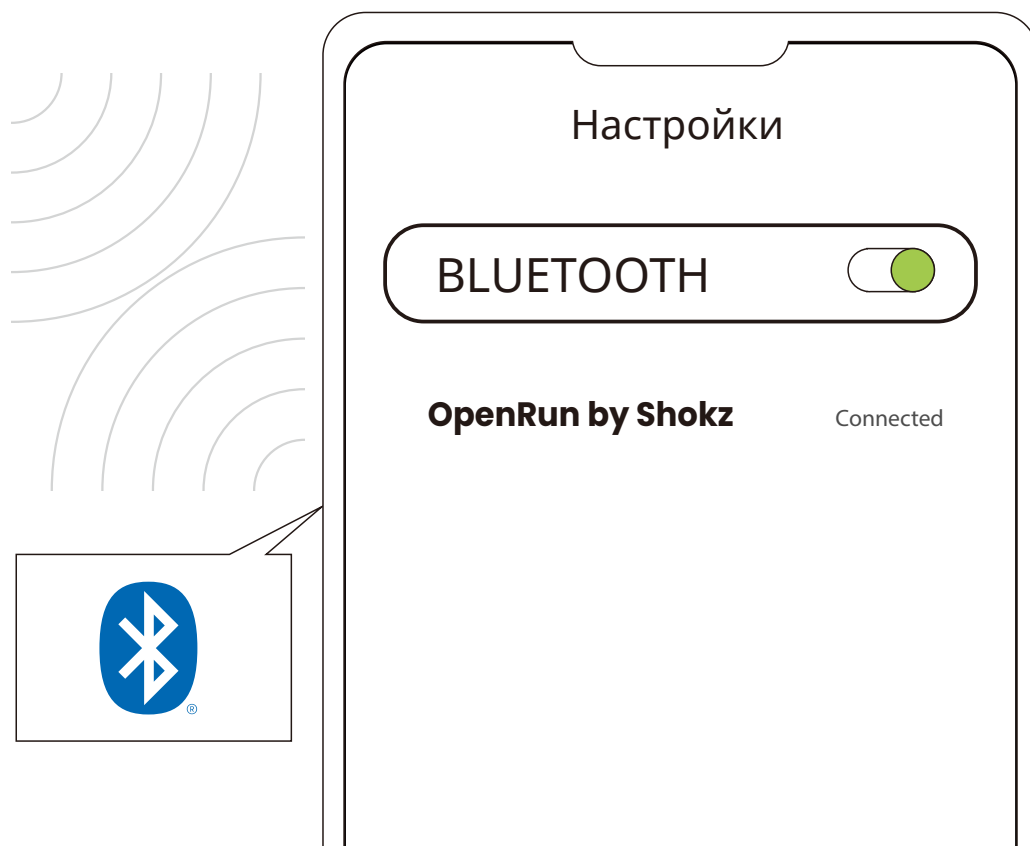

Первое устройство



Одр скажет "connected".

4. Откройте меню Bluetooth® первого устройства и выберите «OpenRun by Shokz». Одр скажет «connected».
5. Выключите наушники.

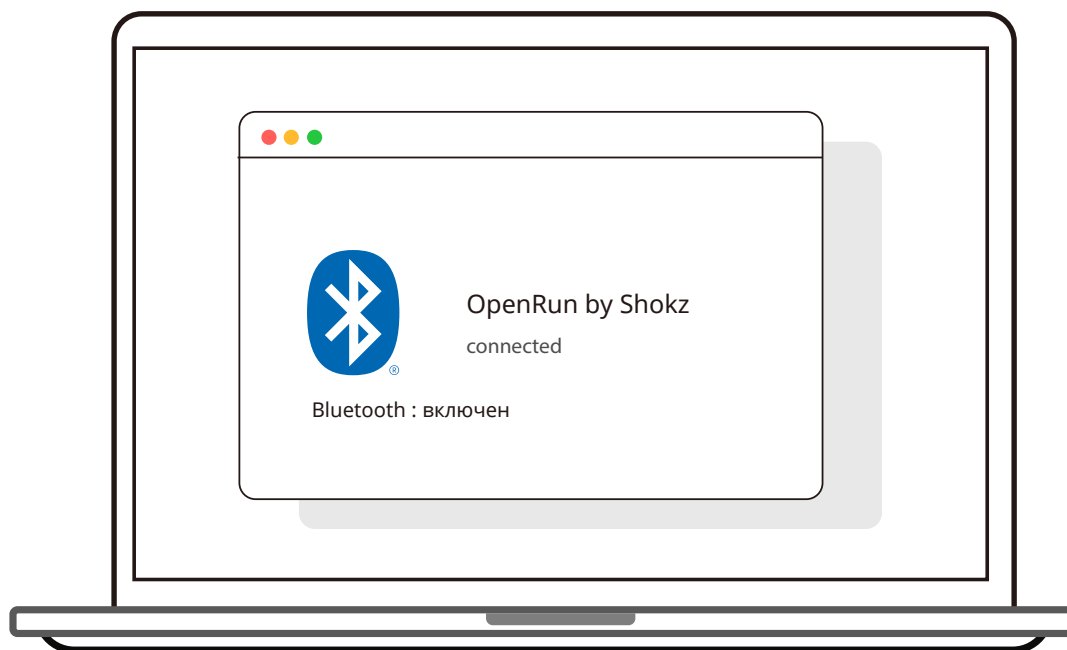

Второе устройство

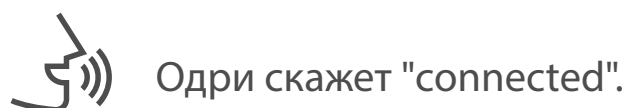

6. Снова войдите в режим сопряжения, нажав и удерживая громкость +, пока Одри не скажет «pairing», и светодиодный индикатор не начнет попеременно мигать красным и синим.
7. Откройте меню Bluetooth® второго устройства и выберите «OpenRun by Shokz». Одри скажет «подключено».
8. Выключите наушники.

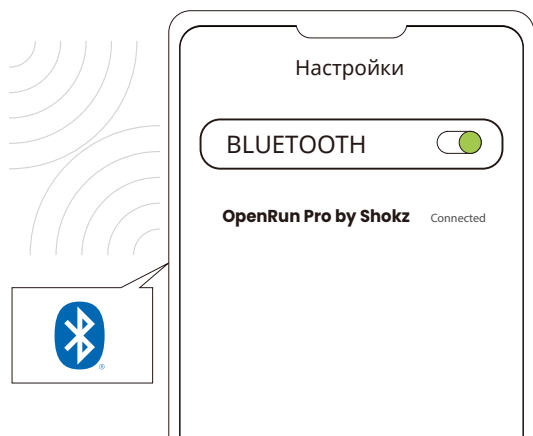

Первое устройство 

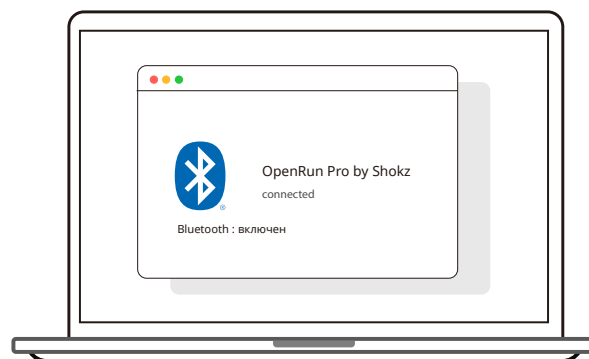

Второе устройство 



Вы услышите звуковой сигнал, а затем
Одри скажет: "Welcome to Shokz, connected.
Second device connected"

9. Включите наушники. Теперь ваши наушники подключены к обоим устройствам.

Отключение мультисопряжения



Используйте кнопки управления при выключенных наушниках.

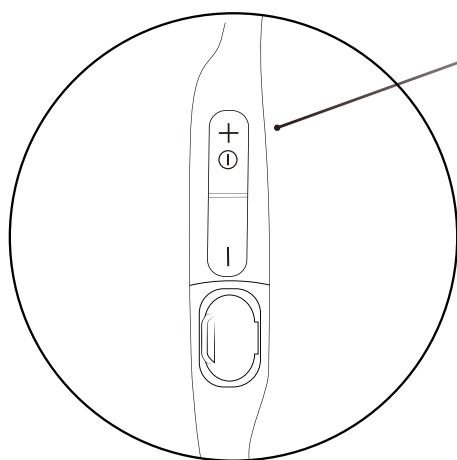

Одри скажет "pairing"

1. Начните с выключенных наушников.
2. Нажмите и удерживайте громкость +, пока Одри не скажет «pairing», и светодиодный индикатор не начнет попеременно мигать красным и синим.



 Одри скажет "multipoint disabled."

3. Нажмите и удерживайте многофункциональную кнопку и кнопку регулировки громкости, пока Одри не скажет «multipoint disabled».

Восстановление заводских настроек



Следуйте инструкциям,
когда наушники выключены.



Одри скажет "pairing"

1. Начните процедуру с выключенными наушниками.
2. Нажмите и удерживайте кнопку увеличения громкости до тех пор, пока не услышите "pairing", и LED индикатор не начнет попеременно мигать красным и синим цветом.



3. Нажмите и удерживайте multifunctionальную кнопку и кнопки увеличения и уменьшения громкости до тех пор, пока не услышите два звуковых сигнала и не почувствуете вибрацию.
4. Выключите наушники. Теперь OpenRun вернулись к заводским настройкам и могут быть заново подключены к вашему устройству.

Изменение языка

В ваших наушниках есть четыре встроенных языка: **китайский, английский, японский и корейский.**

OFF Следуйте инструкциям, когда наушники выключены.



1. Начните с выключенных наушников.
2. Нажмите и удерживайте громкость +, пока Одри не скажет «pairing», и светодиодный индикатор не начнет попеременно мигать красным и синим.



3. Дважды нажмите многофункциональную кнопку. Язык будет переключен, когда вы слышите соответствующий язык.

Уход и обслуживание

Зарядка



Наушники автоматически выключатся,
при подключении их к зарядке

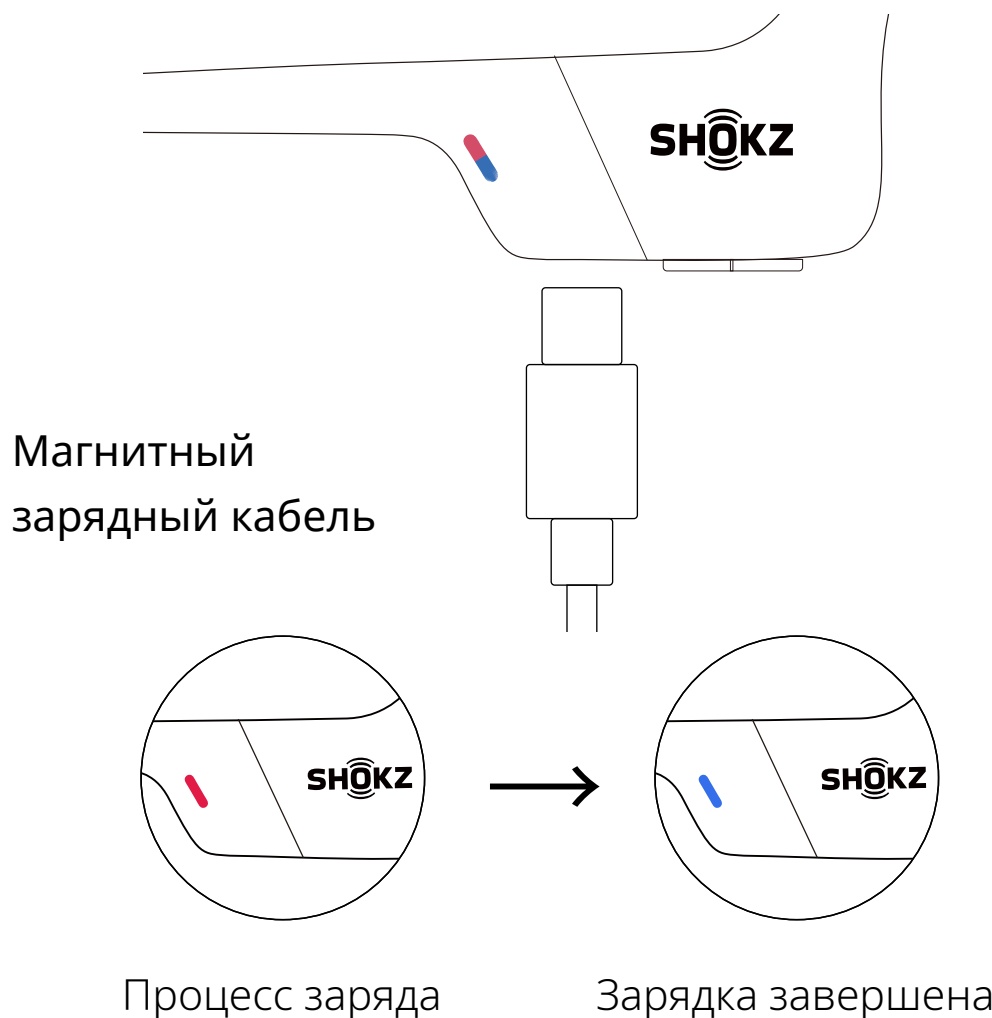

Когда в наушниках разряжен аккумулятор, Одри скажет “charge me”, и красный индикатор будет периодически мигать. Для зарядки используйте Кабель для зарядки типа USB-C зарядный кабель в комплекте.

Светодиодный индикатор загорится красным во время процесса зарядки, и наушники автоматически выключатся.

По завершении зарядки светодиодный индикатор сменит цвет с красного на синий.

Гарантия

На ваши наушники распространяется гарантия.

Посетите наш веб-сайт по адресу

<https://shokz.com/pages/warranty-landing>

или сайт официального дистрибьютора в вашей стране для получения подробной информации об ограниченной гарантии.

Чтобы зарегистрировать свой продукт, скачайте приложение Shokz.

* Отказ от регистрации не повлияет на ваши права на ограниченную гарантию.

Диагностика



Если у вас возникли какие-либо проблемы или проблемы, пожалуйста, посетите <https://shokz.com/pages/faq> или сайт официального дистрибьютора в вашей стране для большей поддержки и информации!

Комплектация

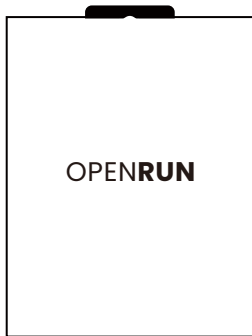

OpenRun
коробка * 1



OpenRun
наушники*1

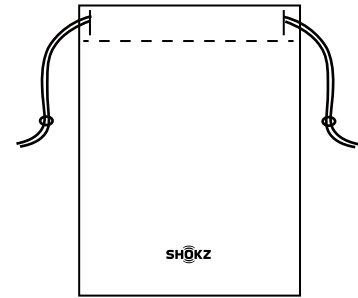

OpenRun
упаковка * 1

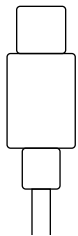

Кабель для зарядки типа
USB-C*1

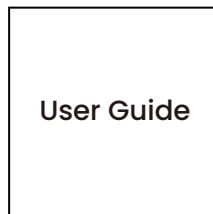

Инструкция * 1



Юридическое
заявление *1

Если какая-либо часть вашего продукта повреждена или отсутствует, не используйте ее. Обратитесь к авторизованному дилеру Shokz в вашей стране или в службу поддержки клиентов Shokz для дальнейшей заметы и поддержки.

*Пожалуйста, обратите внимание, что упаковочный конверт может отличаться в зависимости от региона продаж.

SHOKZ