



# OPENRUN

ユーザガイド

SHOKZ S805-S806

# 目次

## 製品仕様

イヤホンの操作方法	04
電源オン/オフ	05
ペアリング	06
装着方法	07
音量操作	08
マルチファンクションボタン	09
バッテリーの残量を確認	11

## 機能

イコライザモード	13
イコライザモードの切り替え	14
マルチポイント接続	15
マルチポイント接続の解除	21
工場出荷時の設定に戻す	23
言語の切り替え	25

## ケア&メンテナンス

充電方法	28
製品保証	29

**トラブルシューティング** ..... 30

**同梱物** ..... 31

# 製品仕様

# イヤホンの操作方法

LEDインジケータ



SHOKZ

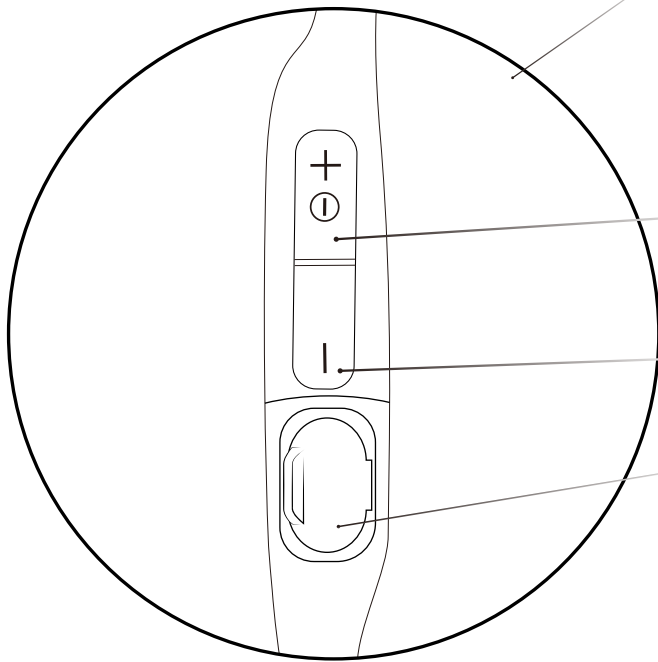

電源/音量+ボタン

音量-ボタン

USB-C ポート

マルチファンクションボタン

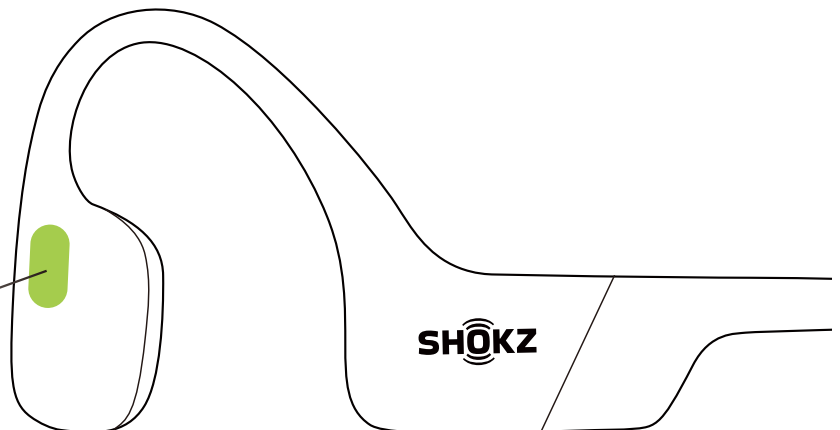

SHOKZ

# 電源オン/オフ

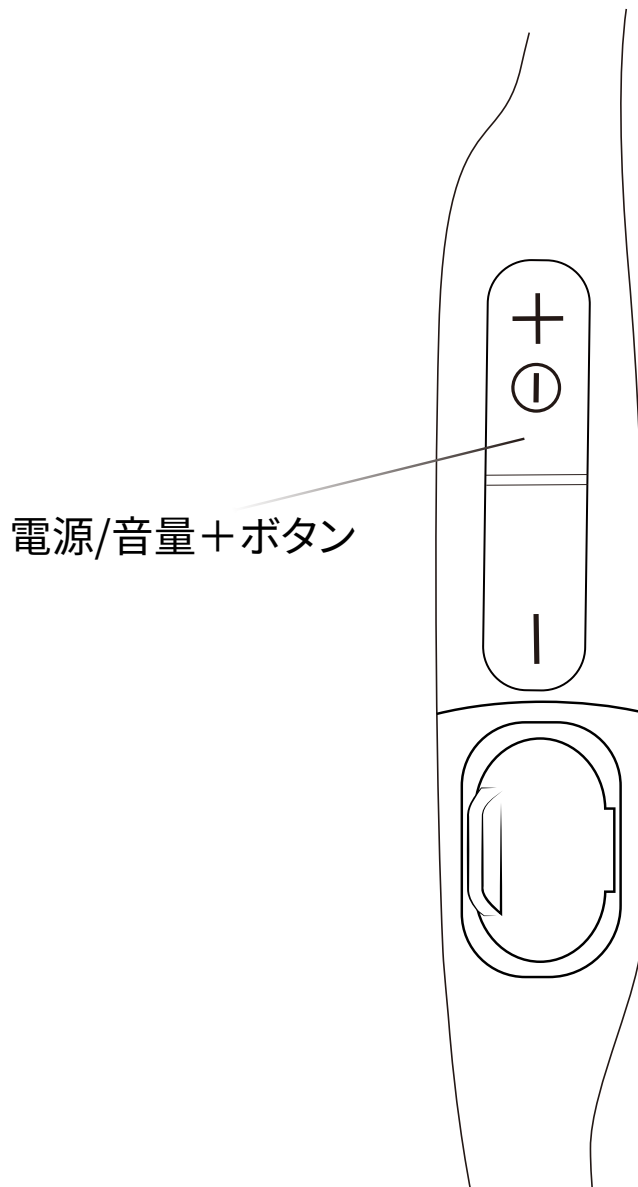

電源/音量+ボタン

## イヤホンの電源オン:

LEDインジケータが青く点灯するまで、電源/音量+ボタンを長押ししてください。

\*「Shokzへようこそ」と音声案内が流れます。

## イヤホンの電源オフ:

LEDインジケータが赤で点灯するまで、電源/音量+ボタンを長押ししてください。

\*「終了します」と音声案内が流れます。

# ペアリング

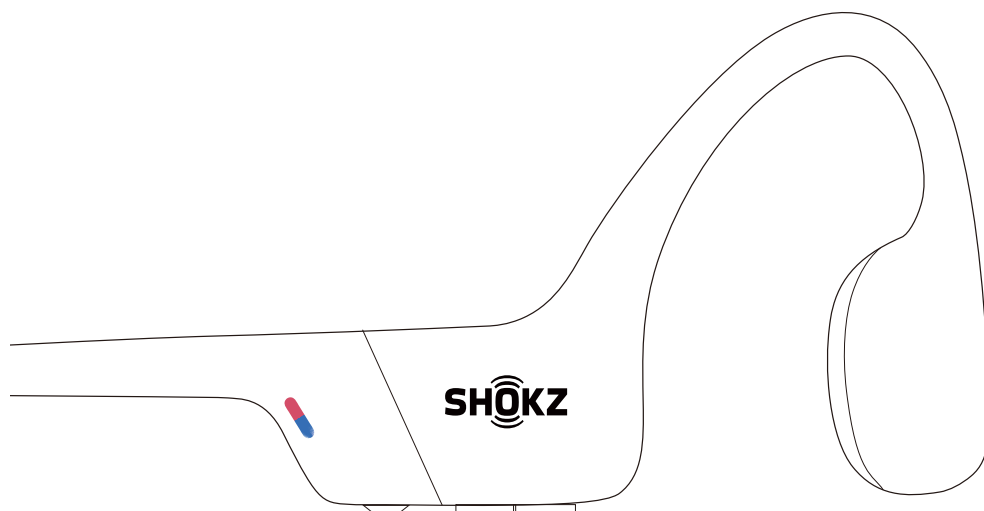

1. OpenRunを電源オフの状態にしてください。
2. LEDインジケータが赤と青に交互に点滅するまで、音量+ ボタンを長押しします。

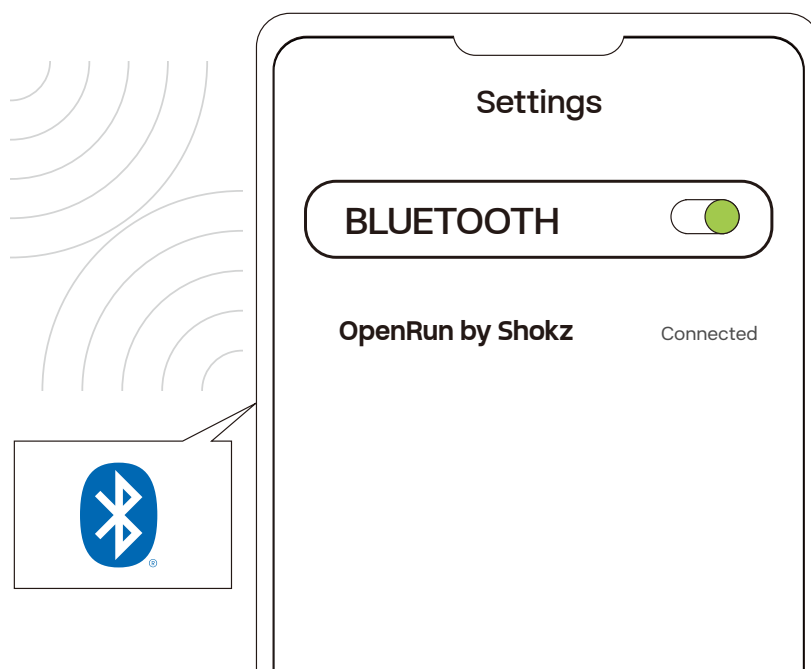

3. デバイスのBluetooth設定を開き「OpenRun by Shokz」を選択します。「接続しました」と音声案内が流れます。

# 装着方法

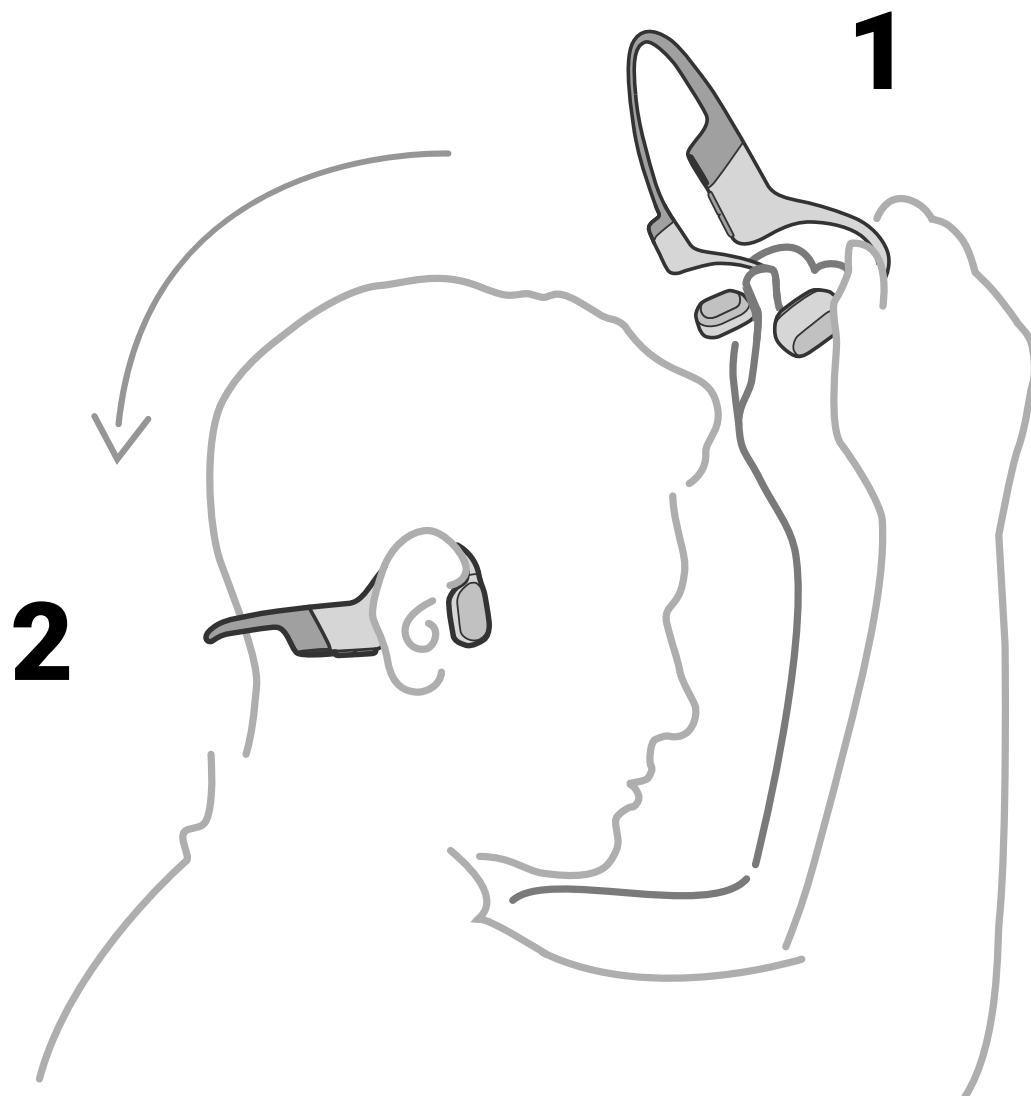

**イヤホンを図のように首の後ろにまわしてください。イヤフックを耳にかけて装着します。**

\*イヤホンの装着方法を間違えると、正常に使用できなかつたり、音声が不快に感じる場合があります。必ずトランスデューサを耳の前に置いてください。

# 音量操作

🎵 オーディオ再生中の音量操作

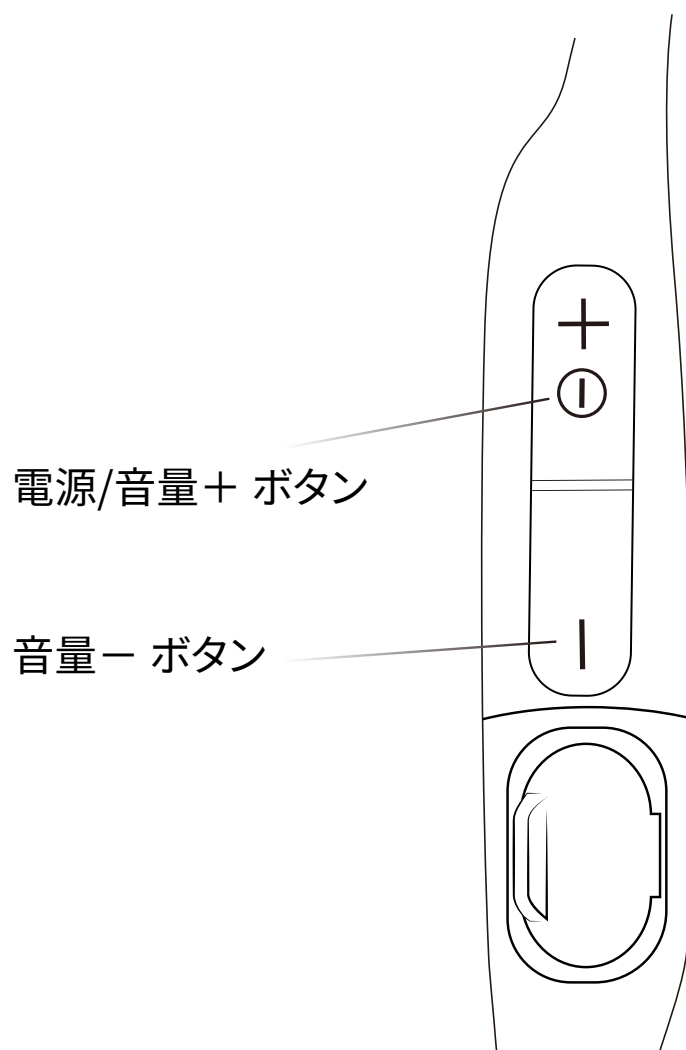

## 音量の変更方法:

オーディオ再生中(通話中)に、音量+ボタンまたは音量-ボタンを押して、イヤホンの音量を調節します。

\*音量が最大になるとビープ音が鳴ります。



\*大きな音量をイヤホンで聴くと、聴力への影響や、音声の歪みが生じることがあります。

# マルチファンクションボタン

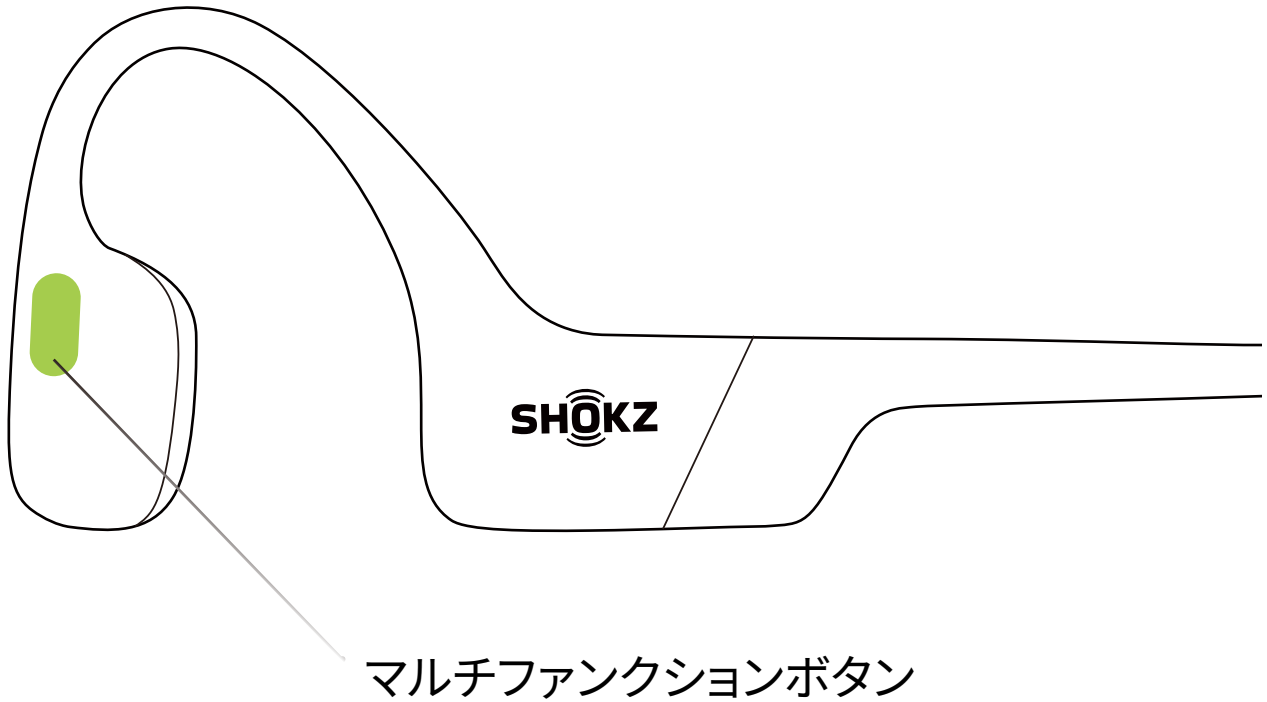

▶|| 音楽の再生/停止 ●  
1回クリック

☎ 通話の応答 ●  
1回クリック

⏮ 次の曲 ● ●  
音楽再生中に2回クリック

📞 通話の終了 ●  
1回クリック

⏪ 前の曲 ● ● ●  
音楽再生中に3回クリック

# ボタン操作一覧

音楽の再生	1回クリック
音楽の停止	1回クリック
次の曲	音楽再生中に2回クリック
前の曲	音楽再生中に3回クリック
言語の変更	ペアリングモード中に2回クリック
通話の応答	1回クリック
通話の終了	通話中に1回クリック
通話中にかかってきた2番目の着信に応答し、現在の通話を切る	2回目の着信時に2秒以上長押しする
通話拒否	着信時に2秒間長押しする
デバイスの音声アシスタントを呼び出す	スタンバイ時に2秒間長押しする
最後の通話相手にリダイヤルする	スタンバイ時に2回クリック

\*オンライン通話ではなく、電話の受信にのみ適用されます

# バッテリーの残量を確認



オーディオ停止中の操作

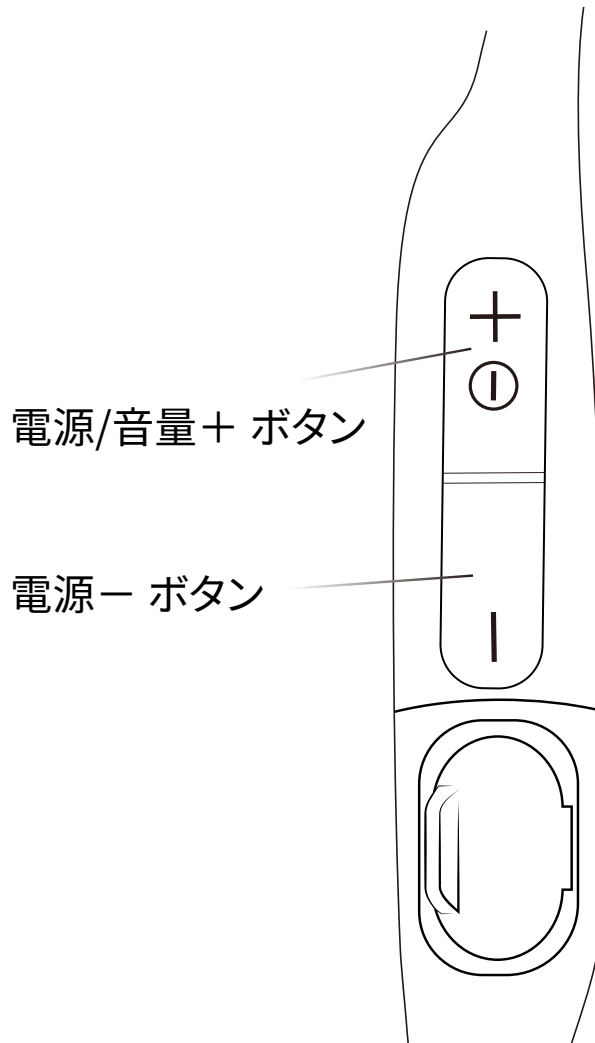

## バッテリーの残量を確認

オーディオを一時停止しているときに、音量+または音量-ボタンをクリックします。バッテリーの残量が音声で案内されます。

「バッテリーは充電されています/バッテリーはおよそ半分です/  
バッテリーは残りわずかです/充電してください」

# 機能

# イコライザモード



## スタンダードモード

音楽を聴くためのバランスの取れた周波数設定。

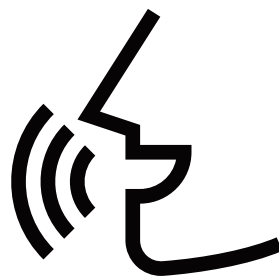

## ボーカルモード

オーディオブック、ポッドキャストなどに最適。  
人間の声を聞き取るために最適化された設定。

# イコライザモードの切り替え

♪ オーディオ再生中の操作

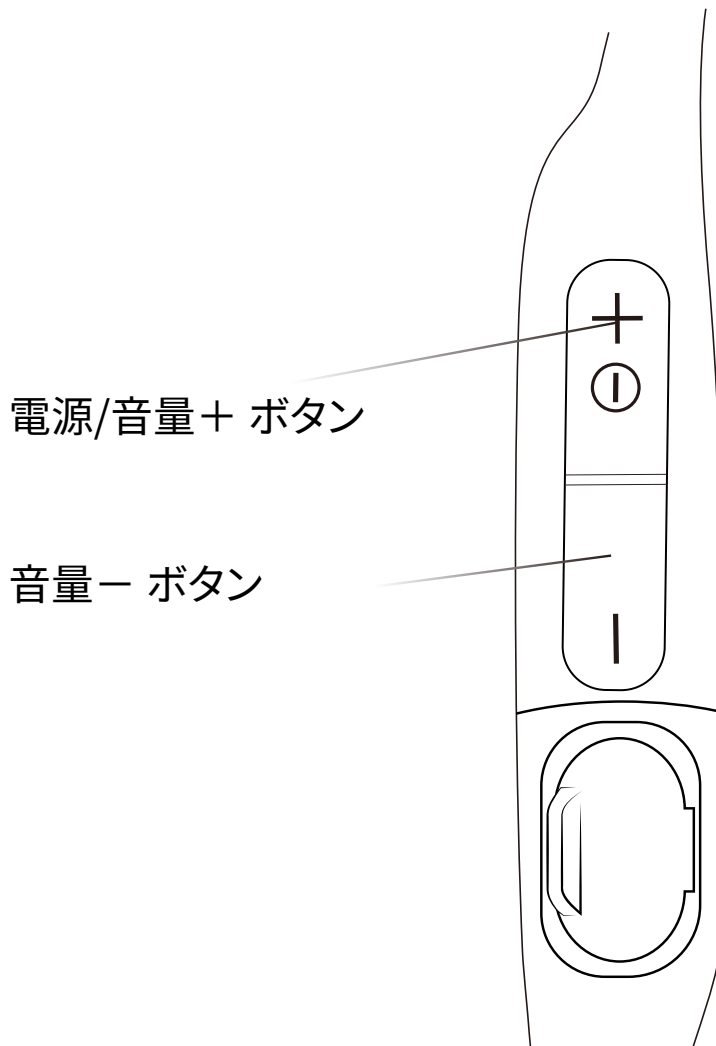

## イコライザモードの切り替え方法:

音楽の再生中、ビープ音が聞こえるまで「電源/音量+ボタン」と「音量-ボタン」2つのボタンを押し続けると、「スタンダードモード/ボーカルモード」が切り替わります。

# マルチポイント接続



## 2つのデバイスをペアリングする

マルチポイント接続で2つの  
デバイスをスムーズに切り替えます。

# マルチポイント接続

OFF 電源を入れていない状態の操作

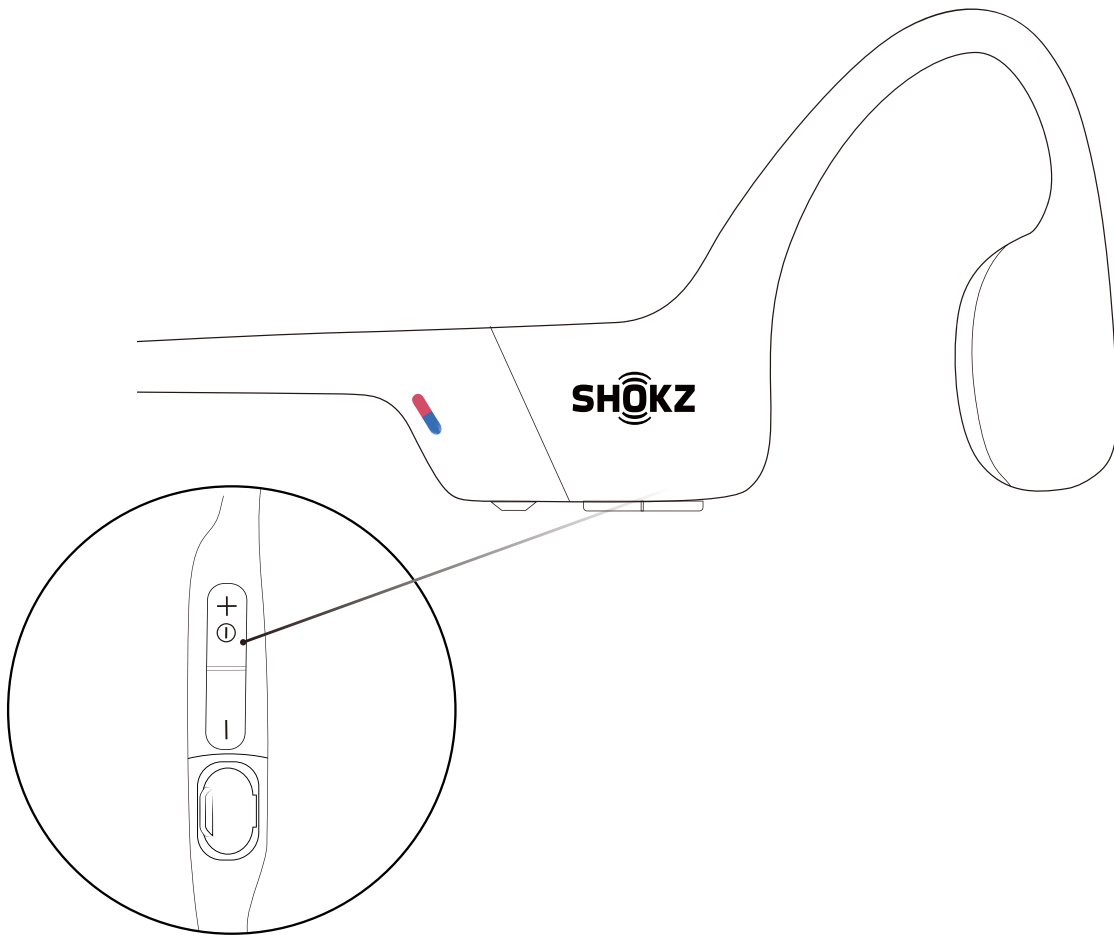

1. OpenRunを電源オフの状態にしてください。
2. LEDインジケータが赤と青に交互に点滅し、「ペアリングモードです」と音声案内が流れるまで、音量+を長押しします。

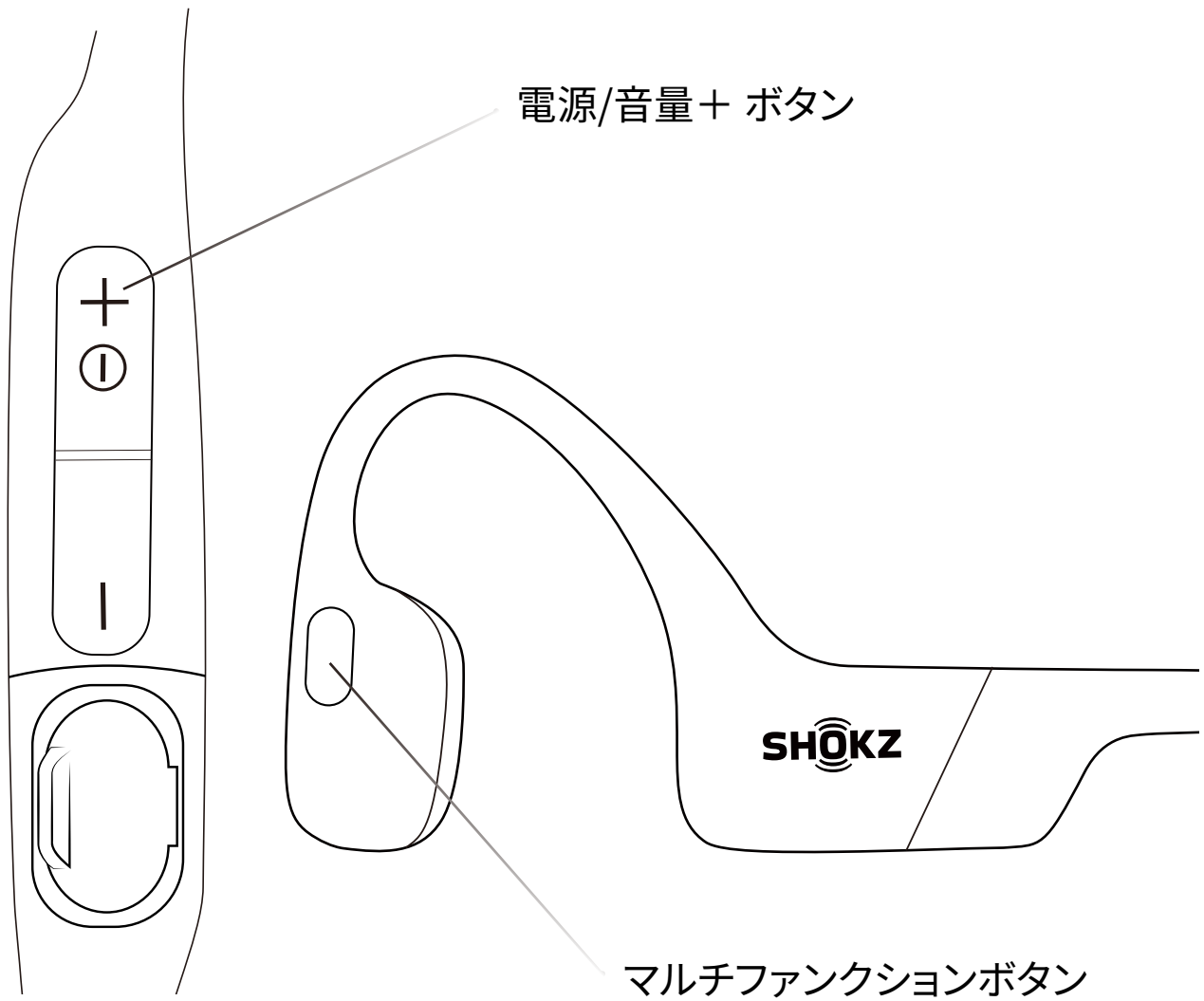

 音声案内「マルチポイント接続を開始します」

3.「マルチポイント接続を開始します」と音声案内が流れるまで、マルチファンクションボタンと音量+ボタンを長押しします。

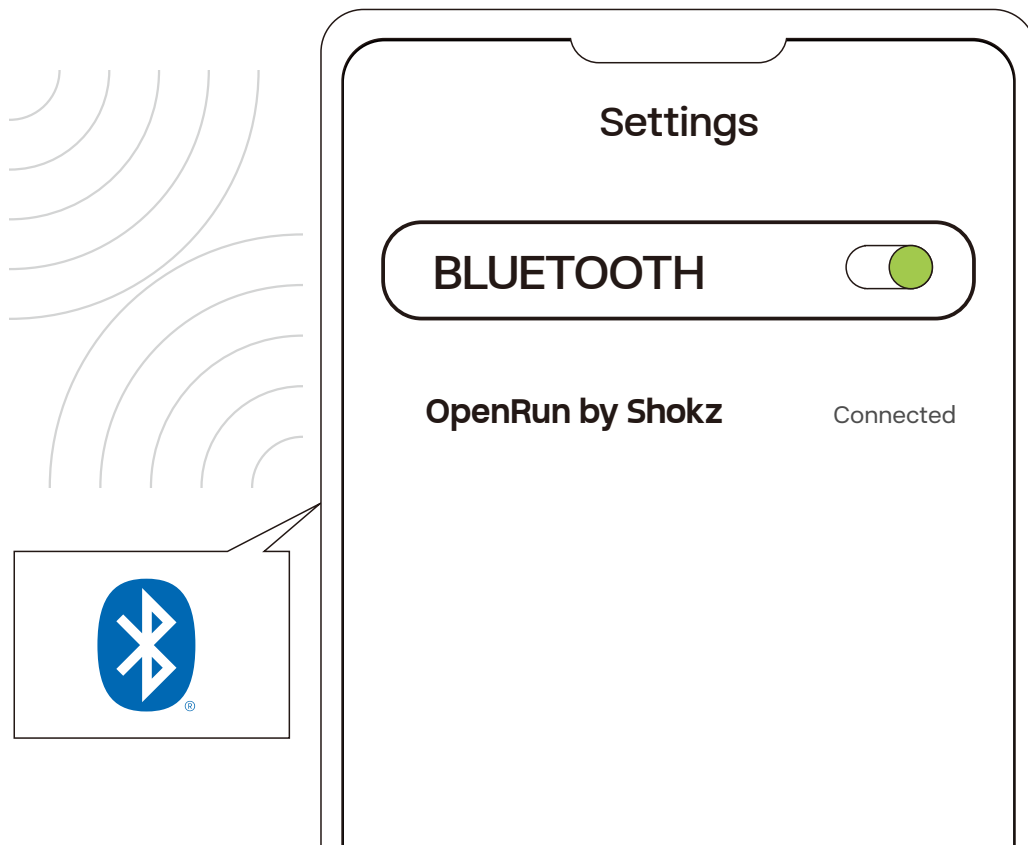

## 1台目のデバイス

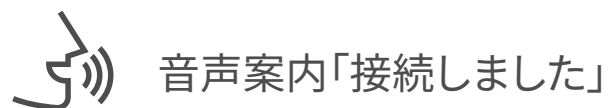

音声案内「接続しました」

- 4.1台目のデバイスのBluetooth®メニューを開き、「OpenRun by Shokz」を選択します。  
「接続しました」と音声案内が流れます。
- 5.イヤホンの電源を切ってください。

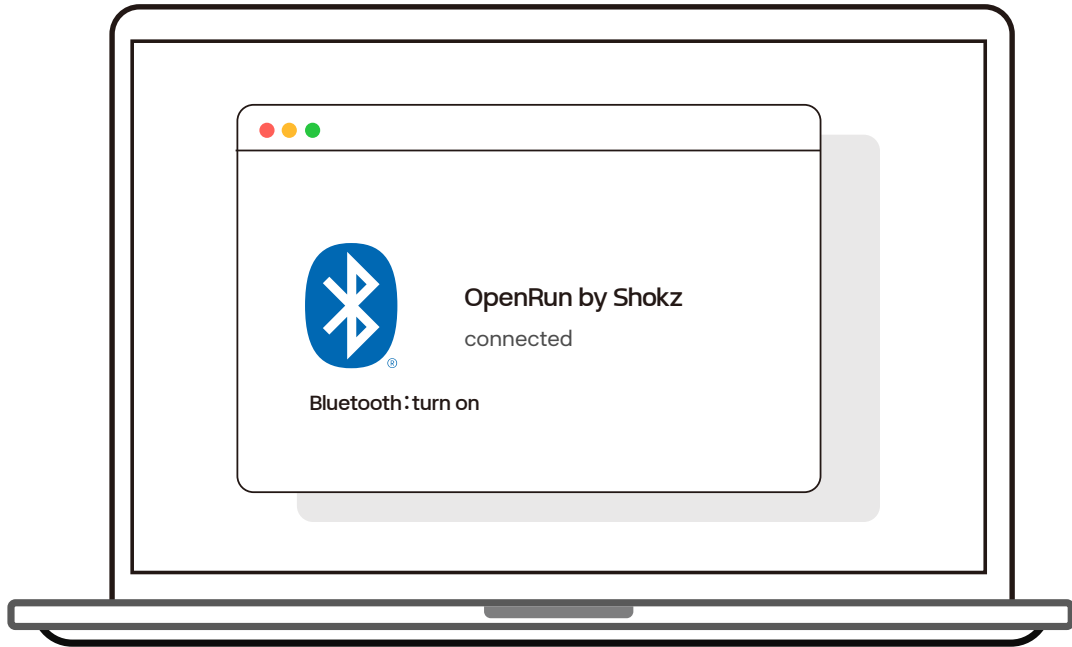

## 2台目のデバイス

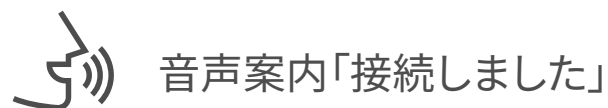

- 6.再び、音声案内から「ペアリングモードです」と聞こえ、LEDインジケータが赤と青に点滅するまで、音量+を長押ししてください。ペアリングモードに変わります。
- 7.2番目のデバイスのBluetooth®メニューを開き、「OpenRun by Shokz」を選択します。「接続しました」と音声案内が流れます。
- 8.イヤホンの電源を切ってください。



ビープ音が鳴り、「Shokzへようこそ。接続しました。」と音声案内が流れます。

9.イヤホンの電源をオンにします。これでイヤホンが両方のデバイスに接続されました。

# マルチポイント接続の解除



イヤホンの電源を切った状態で操作してください。

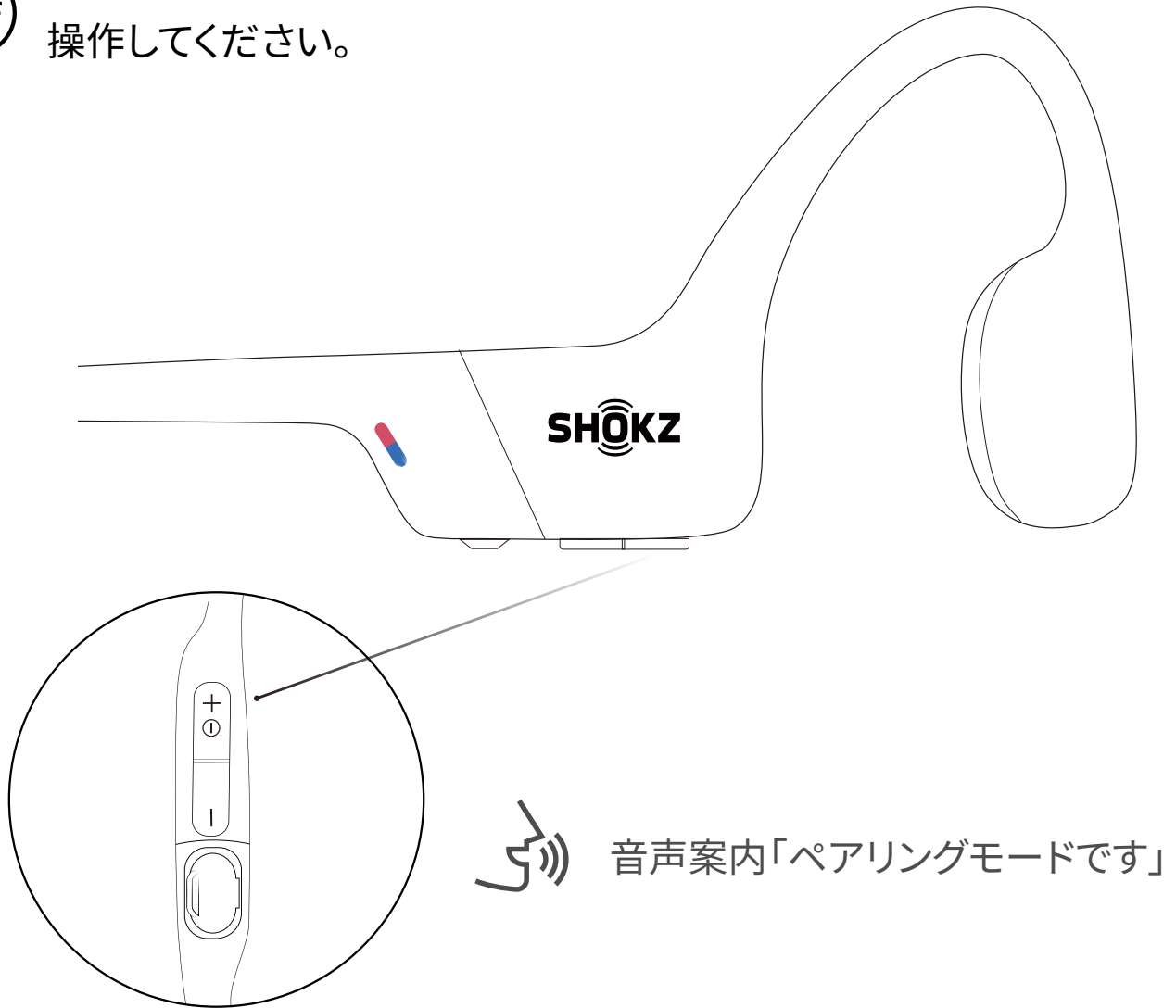

音声案内「ペアリングモードです」

1. イヤホンの電源を切った状態から操作をはじめます。
2. LEDインジケータが赤と青に交互に点滅し、音声案内から「ペアリングモードです」と流れるまで、音量+ボタンを長押しします。

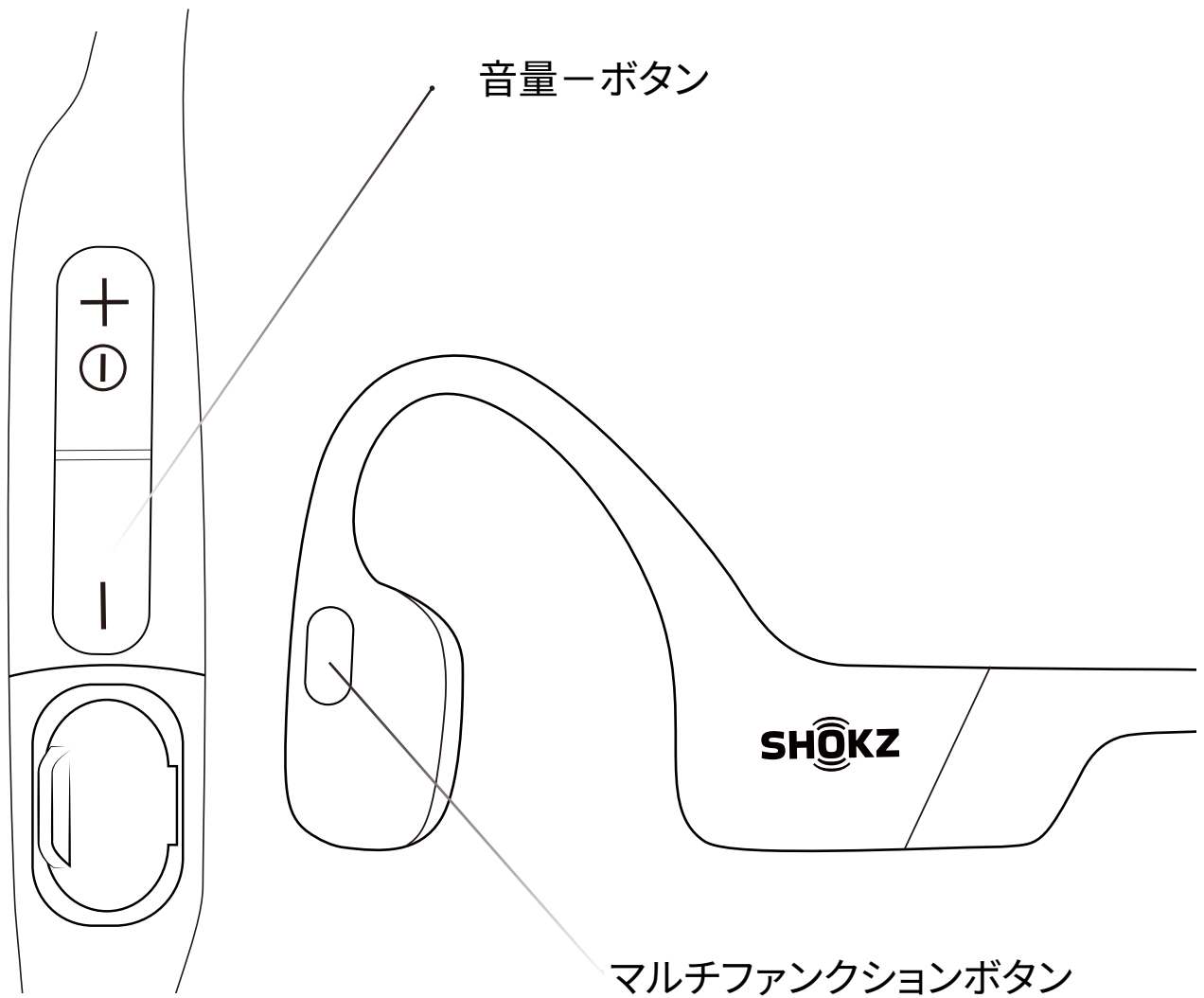

 音声案内「マルチポイント接続を終了します」

3. 「マルチポイント接続を終了します」と音声案内が流れるまで、マルチファンクションボタンと音量-ボタンを長押ししてください。

# 工場出荷時の設定に戻す

**OFF** イヤホンの電源を切った状態で操作してください。

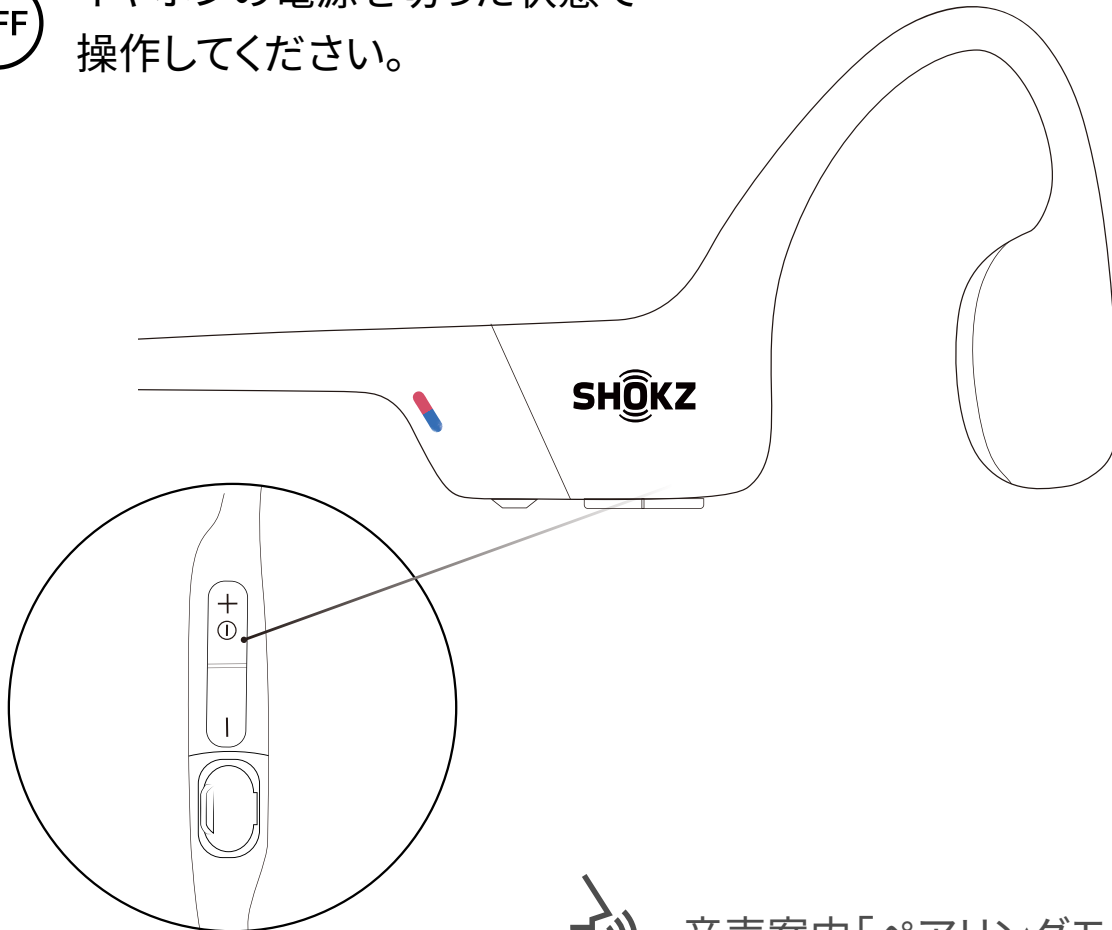

 音声案内「ペアリングモードです」

1. イヤホンの電源を切った状態から操作をはじめます。
2. 「ペアリングモードです」と音声案内があり、LEDインジケータが赤と青に交互に点滅するまで、音量+ボタンを長押しします。

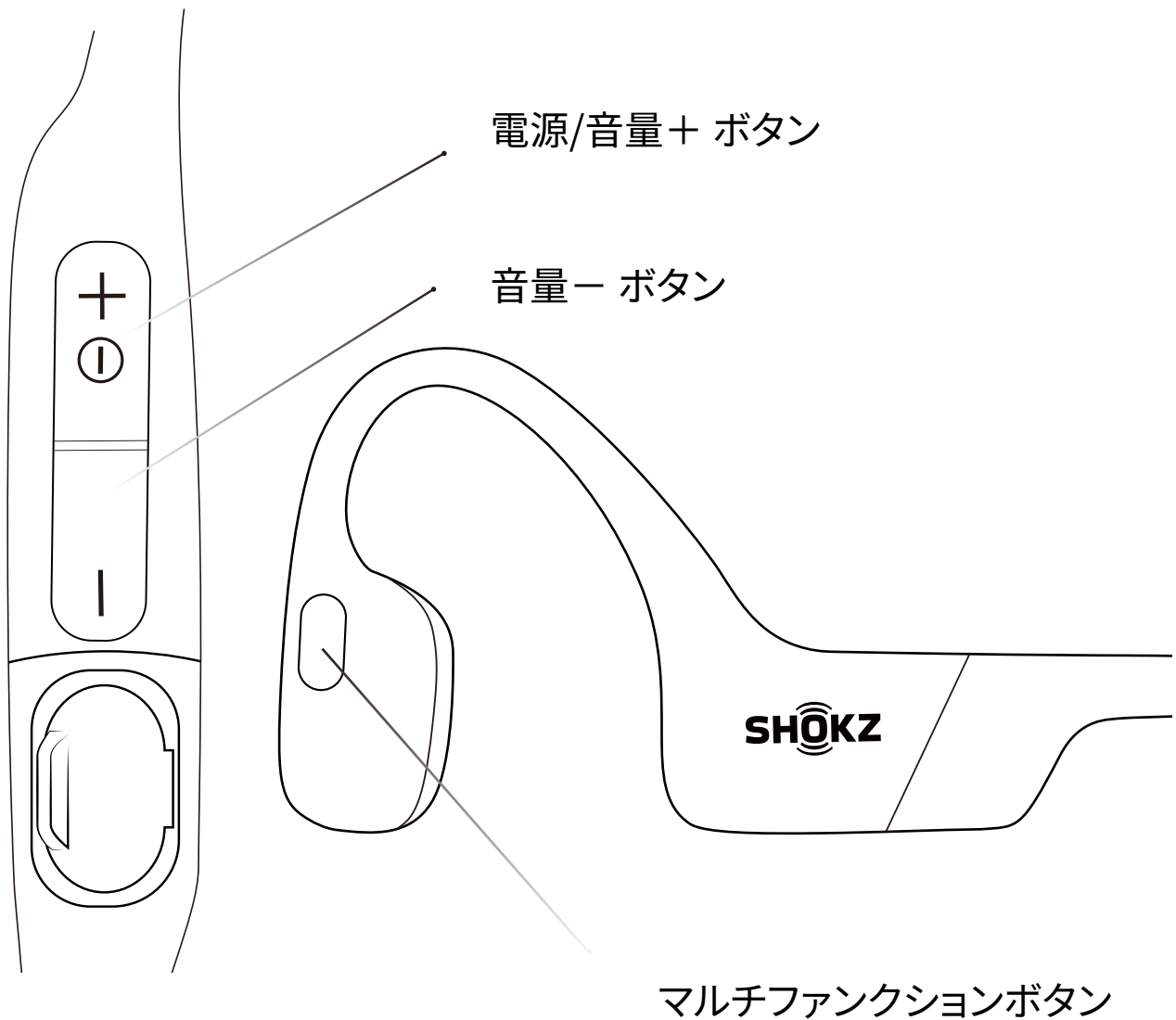

3. ビープ音が2回鳴るまで、マルチファンクションボタンと音量+ボタン、音量-ボタンを同時に長押ししてください。
4. イヤホンの電源をオフにします。OpenRun はリセットされ、お使いのデバイスに再ペアリングできるようになります。

# 言語の切り替え

イヤホンには、英語、日本語、韓国語、中国語の4つの言語が組み込まれています。

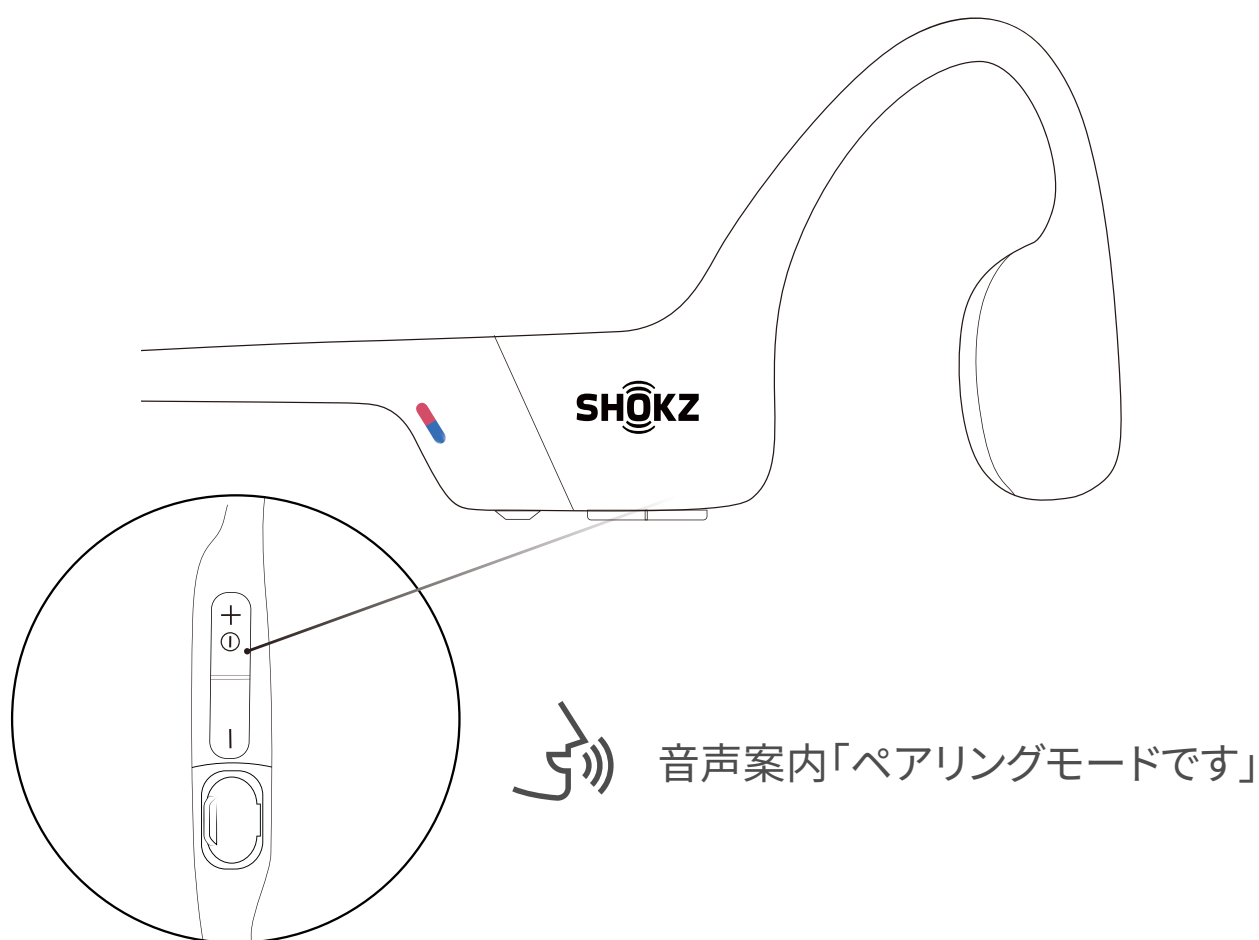

1. イヤホンの電源を切った状態から始めます。
2. LEDインジケータが赤と青に交互に点滅し、「ペアリングモードです」と音声案内が流れるまで、音量+ボタンを長押しします。

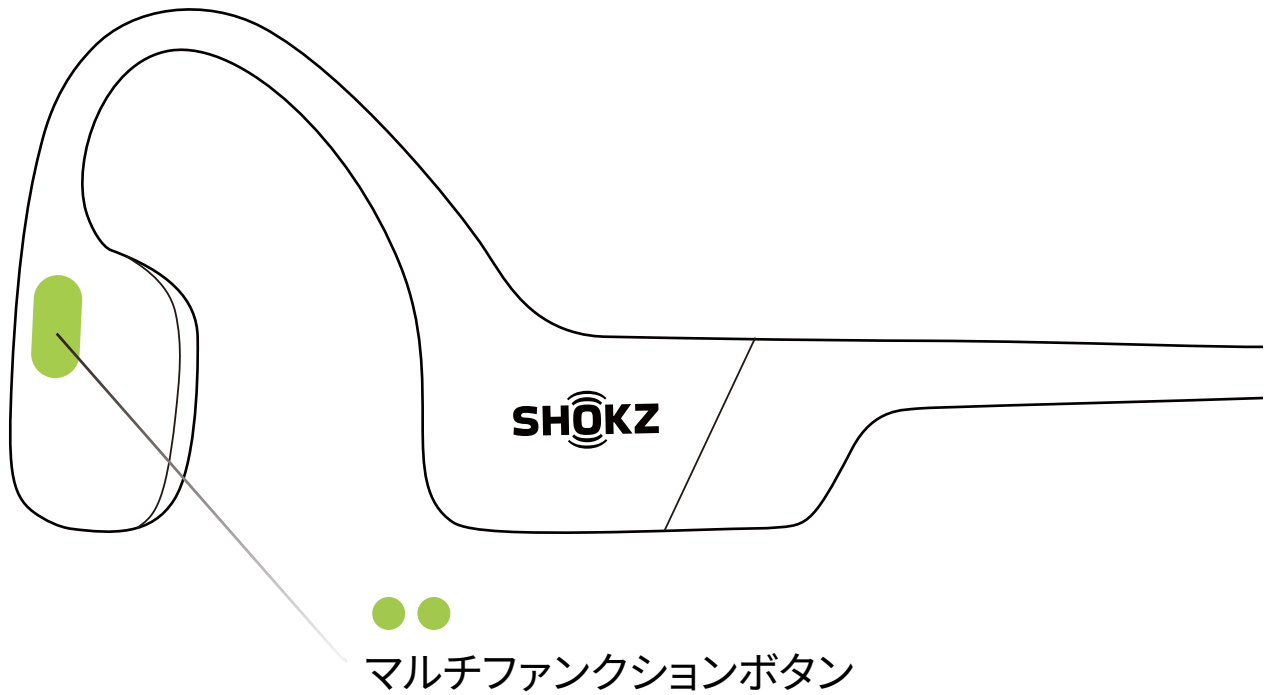

3. マルチファンクションボタンを2回クリックします。  
言語が切り替わります。

# ケア&メンテナンス

# 充電方法

**OFF** 充電時にイヤホンは自動的に電源がオフになります。

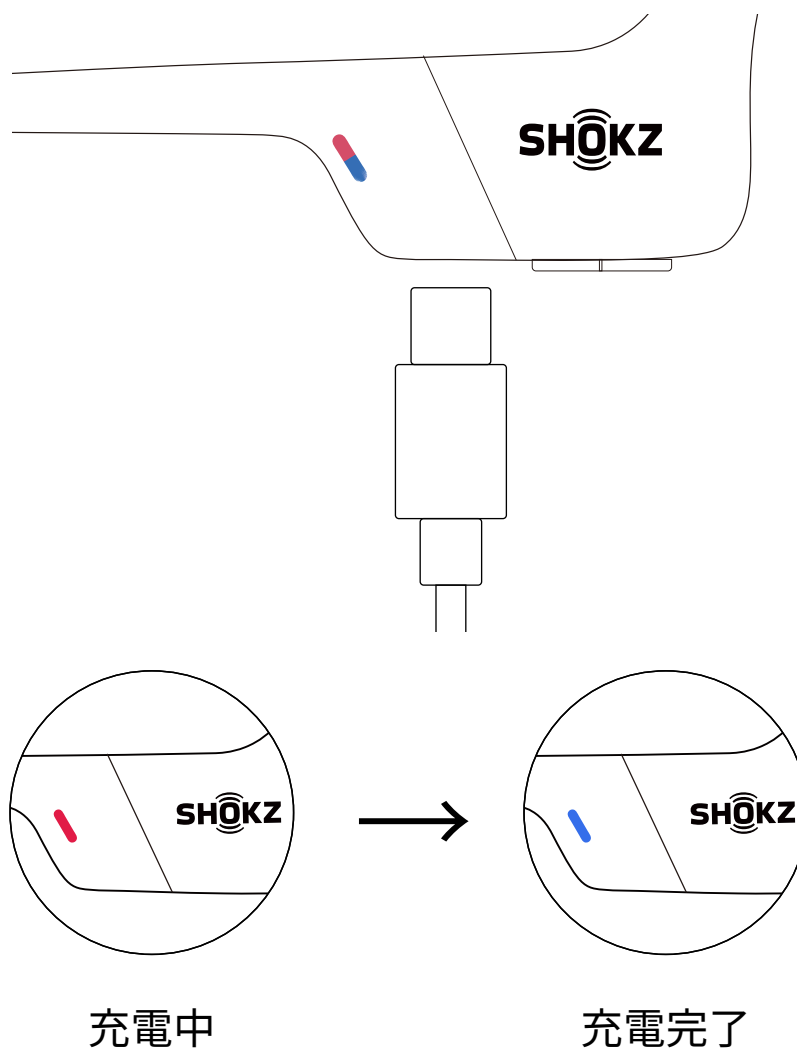

イヤホンのバッテリー残量が少なくなると、「充電してください」と音声案内が流れ、赤いライトが断続的に点滅します。USB-C充電ケーブルを使用し充電を行ってください。

充電中はLEDインジケータが赤に変わり、イヤホンが自動的にオフになります。充電が完了すると、LEDインジケータが赤から青に変わります。

# 製品保証

お買い上げいただいたイヤホンには2年間の製品保証がついています。  
当社のウェブサイト(<https://jp.shokz.com/pages/warranty-policy>)をご覧ください。

# トラブルシューティング



お困りのことがありましたら、ぜひご相談ください。  
<https://jp.shokz.com/pages/support> を  
ご覧になってください。

# 同梱物

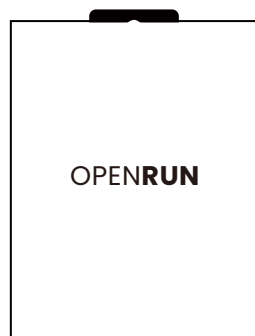

OpenRun  
ボックス\*1

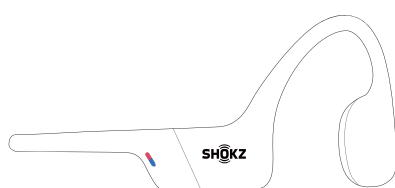

OpenRun  
イヤホン\*1

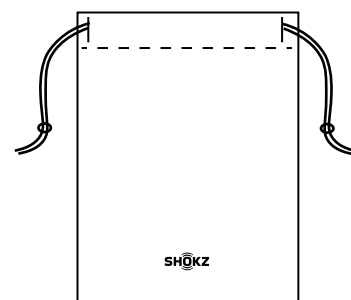

OpenRun  
キャリングケース\*1

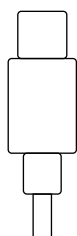

USB-C  
充電ケーブル\*1

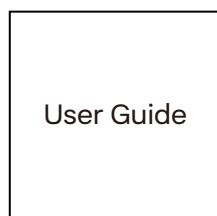

ユーザガイド\*1



法律上のご注意\*1

ご購入時に上記のいずれかが不足している場合、または製品に損傷がある場合は、製品を使用しないでください。問題がある場合は、製品を購入した販売店にお問い合わせいただくか、当社までご連絡ください。

\*販売地域により、パッケージ仕様が異なる場合があります。

**SHOKZ**