

# OpenDots 2

Guía del usuario

SHOKZ E320

# App de Shokz

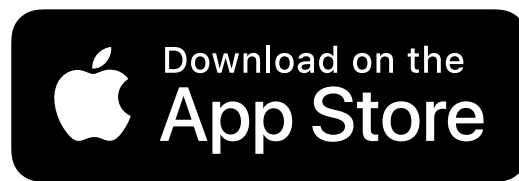

## Descarga la aplicación Shokz

Activa Dolby Audio, Emparejamiento multipunto y Cambio de ecualización. Personaliza los controles por gestos, utiliza Buscar mis auriculares y mantén tu dispositivo actualizado con actualizaciones de firmware.

\* Apple y el logotipo de Apple son marcas comerciales de Apple Inc., registradas en EE. UU. y otros países. Google Play es una marca comercial de Google LLC.

# Catálogo

<b>CONTENIDO DE LA CAJA</b> .....	03
<b>USO Y COLOCACIÓN</b> .....	05
Diagrama de los auriculares .....	06
Diagrama del estuche de carga .....	07
Instrucciones de emparejamiento Bluetooth .....	08
Instrucciones de uso .....	10
<b>CONTROLES TÁCTILES</b> .....	13
Control de audio .....	15
Control de llamadas .....	16
<b>CARGA</b> .....	17
Encendido/apagado y modo de espera .....	18
Carga de los auriculares .....	20
Carga del estuche de carga .....	21

<b>INDICADOR DEL ESTUCHE DE CARGA</b> .....	22
<b>OTRAS FUNCIONES DE LA APP SHOKZ</b> .....	25
Audio Dolby actualizado .....	26
Ajustes de ecualización .....	27
Emparejamiento multipunto .....	28
Auriculares intercambiables izquierda/derecha .....	30
Detección de uso .....	31
Ajuste del volumen de los tonos de aviso .....	32
Reconexión automática .....	33
Buscar mis auriculares .....	34
Restablecimiento de los auriculares.....	35
<b>LIMPIEZA Y MANTENIMIENTO</b> .....	36
Limpieza .....	37
Clasificación IP .....	38
Almacenamiento y mantenimiento .....	39
<b>SERVICIO POSVENTA</b> .....	40
Ubicación del número de serie .....	41
Garantía .....	42

# Contenido De La Caja

# CONTENIDO

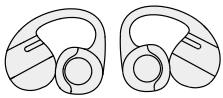

Auriculares de clip OpenDots 2 \*2

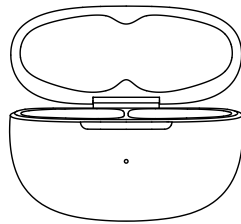

Estuche de carga de OpenDots 2 \*1



Cable de carga USB-C \*1

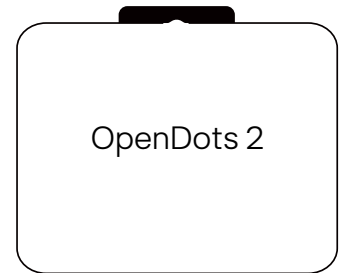

Caja de embalaje de OpenDots 2 \*1

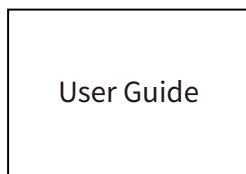

Guía del usuario \*1

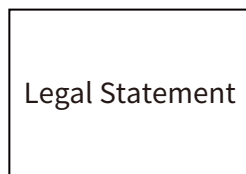

Información legal \*1

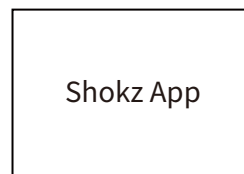

Tarjeta de aplicación \*1



Tarjeta de garantía \*1

Si el producto está dañado o falta alguno de los elementos enumerados anteriormente, no lo utilices. Ponte en contacto con el distribuidor en el que adquiriste el producto o ponte en contacto con nosotros.

(Consulta la página 40: Servicio posventa: Contacto)

# Uso y colocación

# Diagrama de auriculares

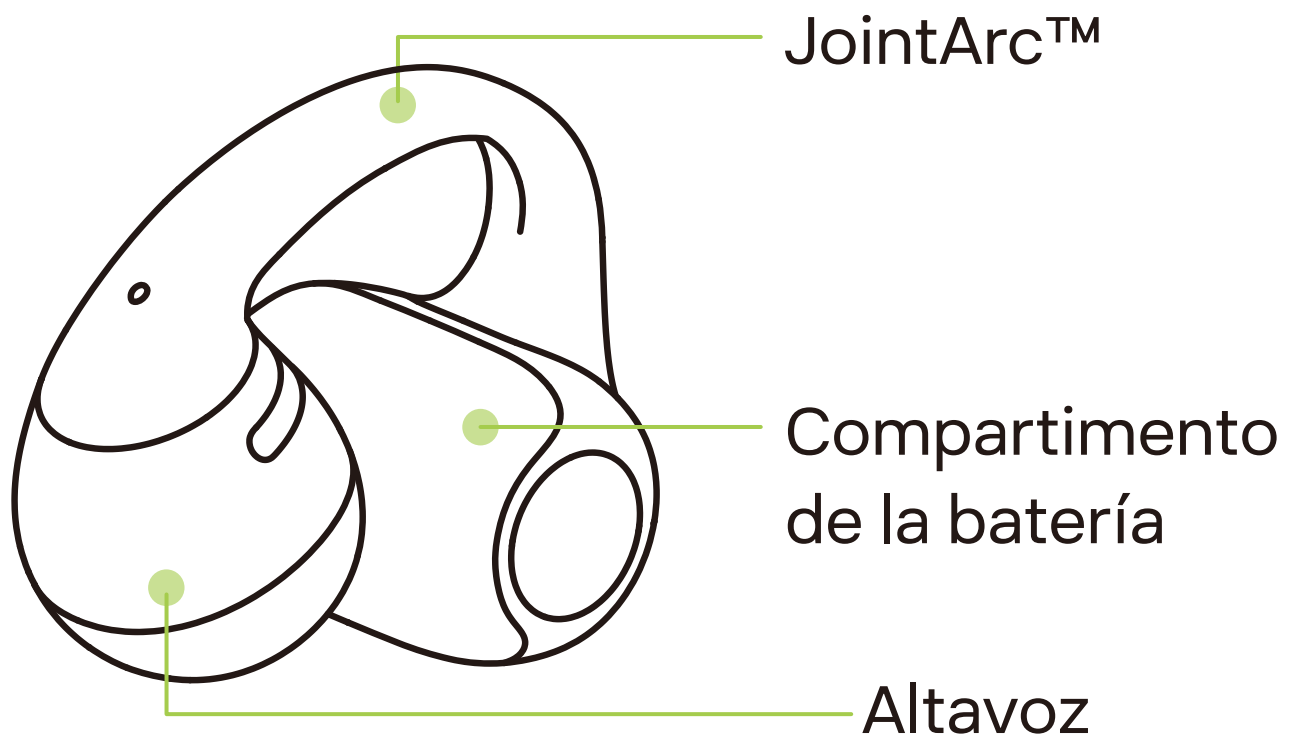

Estos auriculares de oído abierto se colocan por fuera del oído, sin entrar en el canal. El diseño simétrico permite usarlos indistintamente en el oído izquierdo o en el derecho, con ajuste automático del canal de audio.

# Estuche de carga

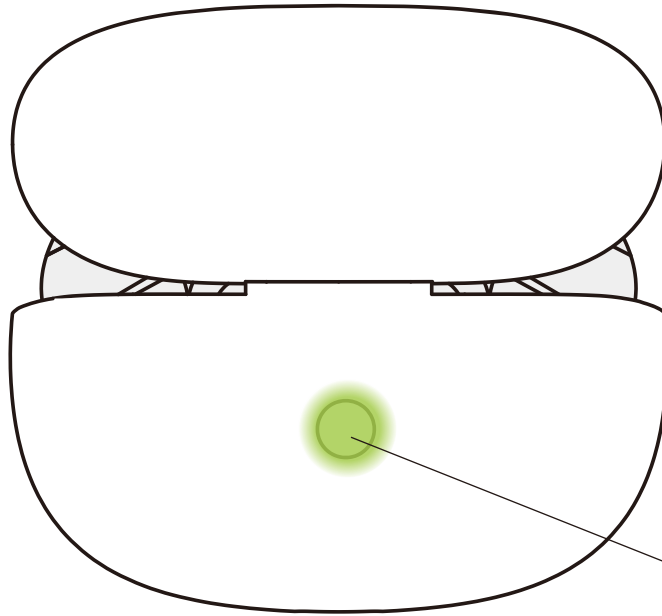

Botón del estuche de carga

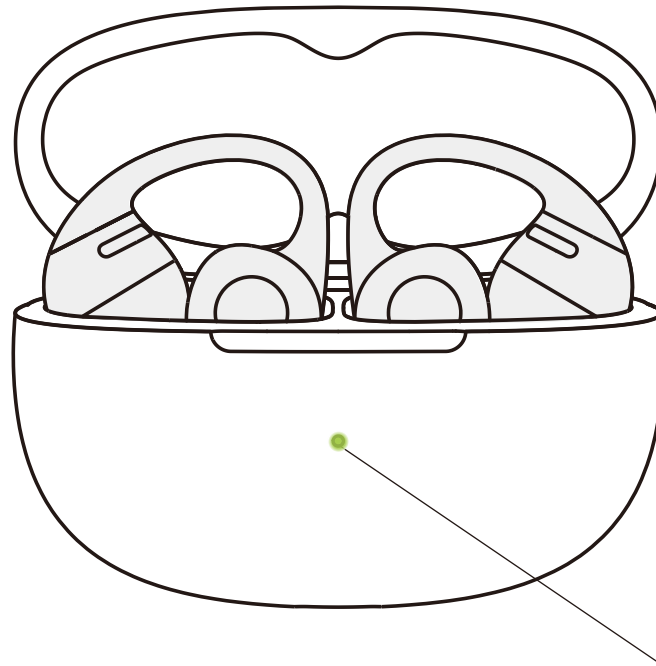

LED indicador del estuche de carga

# Instrucciones de emparejamiento de Bluetooth

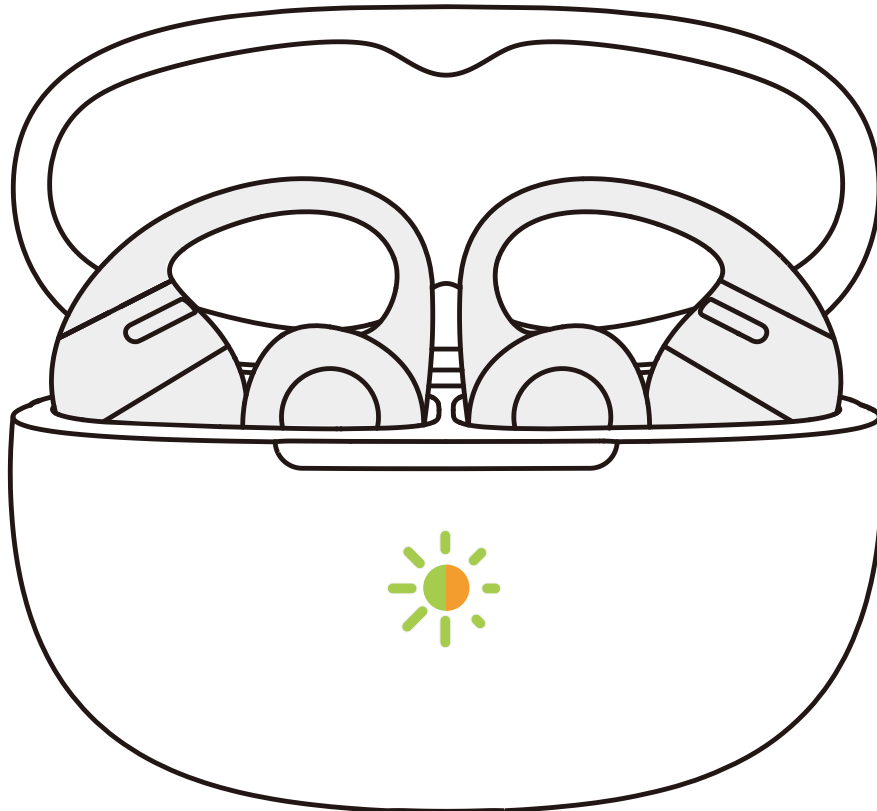

Para el primer uso, abra el estuche de carga para pasar automáticamente al modo de emparejamiento de Bluetooth. La luz indicadora dentro del estuche parpadeará en naranja y verde. Para volver a emparejar los auriculares, siga estos pasos:

1. Coloque ambos auriculares nuevamente en el estuche de carga.
2. Con la tapa del estuche abierta, presione y mantenga presionado el botón de función durante más de 3 segundos hasta que la luz indicadora parpadee en naranja y verde. Los auriculares entrarán en modo de emparejamiento.

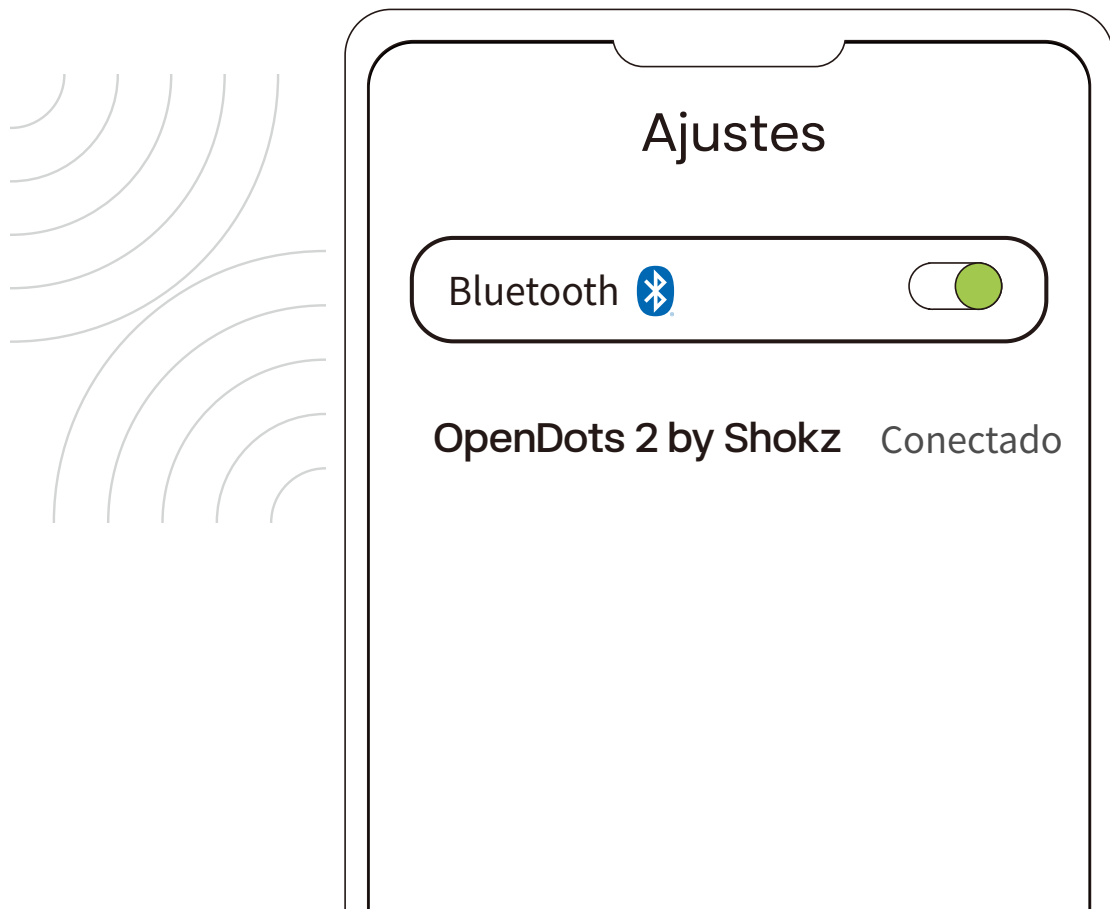

3. Active la función Bluetooth en su dispositivo y seleccione "OpenDots 2 by Shokz". Una vez que su dispositivo muestre un mensaje de emparejamiento exitoso, la conexión estará completa.

\*Una vez que los auriculares estén conectados a su dispositivo, se encenderán y volverán a conectarse automáticamente cada vez que abra el estuche de carga. Al cerrar el estuche, los auriculares se apagarán automáticamente y se desconectarán del dispositivo.

\*Nota: si la conexión se pierde por exceder el alcance Bluetooth, los auriculares se reconectarán automáticamente al volver al rango. Cualquier control táctil puede activar la reconexión.

# Instrucciones de uso

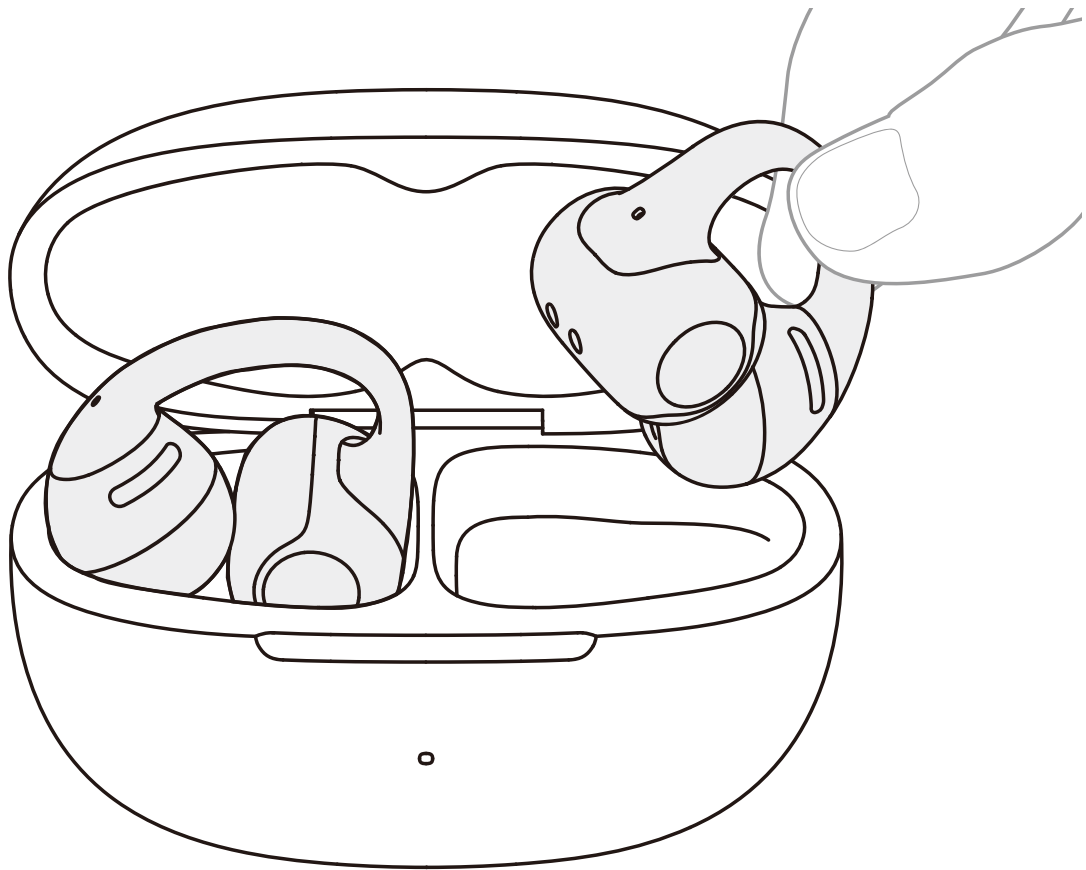

1. Pellizca el JointArc™ con el pulgar y el índice y llévatelo a la oreja.

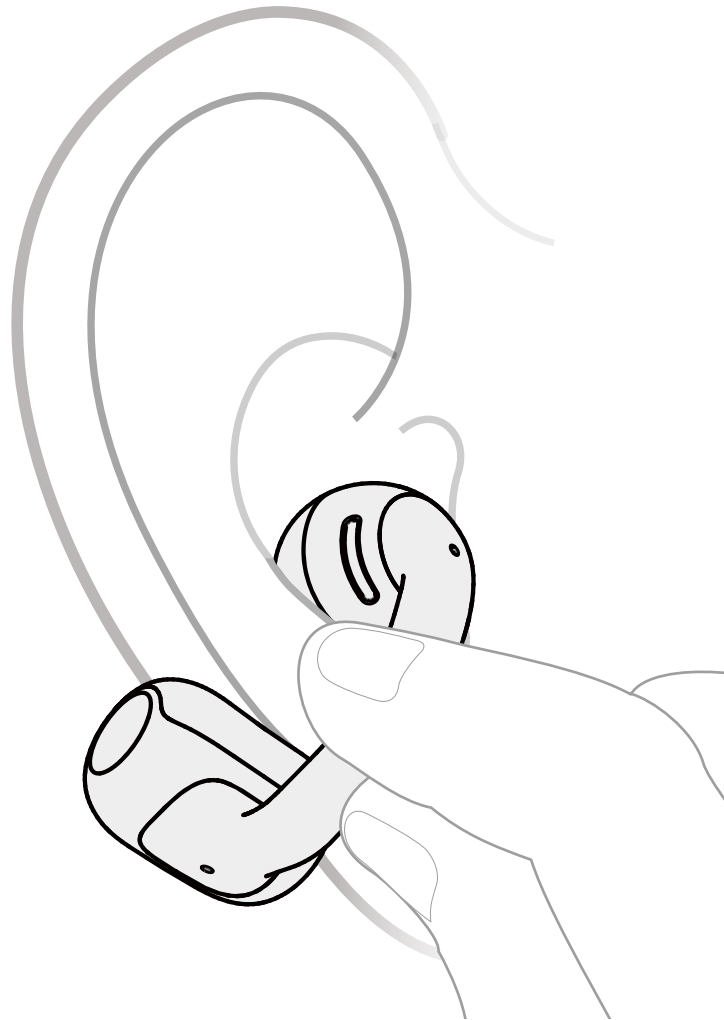

2. Apoya la unidad de altavoz redonda en la parte interior de la oreja. Coloca el compartimento de la batería detrás de la oreja.

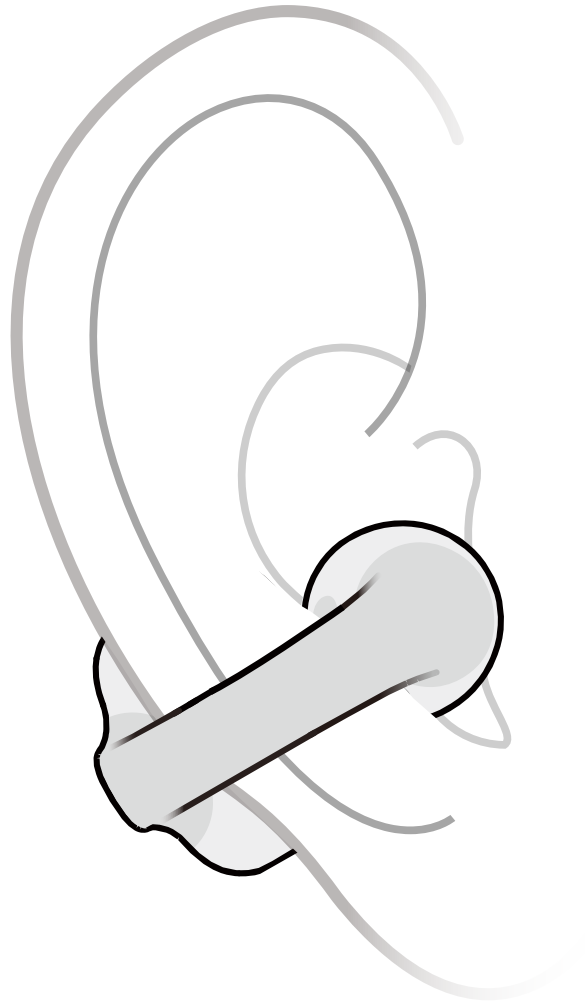

3. Ajusta los auriculares para que te queden bien sujetos y cómodos. Para una estabilidad óptima, recomendamos inclinar el JointArc™ ligeramente hacia abajo (0° a 30°).

Evita caer en estos errores comunes

Colocación: Asegúrate de que el altavoz redondo se queda colocado delante del canal auditivo, no insertado dentro.

Ángulo: Mantén el JointArc™ en un ángulo natural; evita colocarlo demasiado arriba o abajo.

Manejo: No tires, gires ni dobles los auriculares con excesiva fuerza (echa un vistazo a los ejemplos).

# **Instrucciones del control táctil**

# Instrucciones del control táctil

## Tocar con dos dedos

Toque suavemente ambos extremos del compartimiento de la batería con dos dedos de forma simultánea

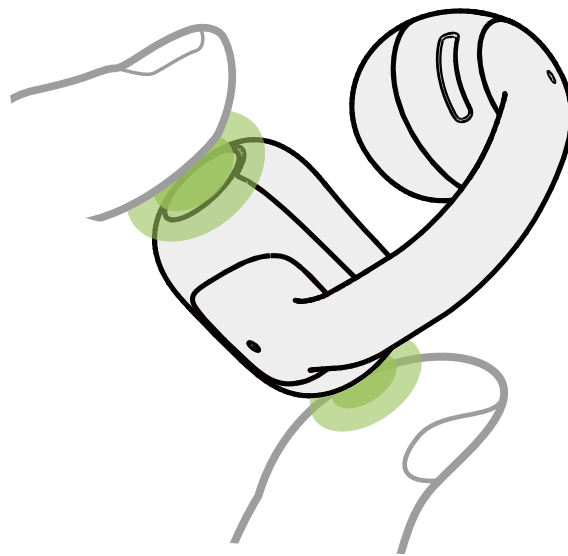

## Tocar con un solo dedo



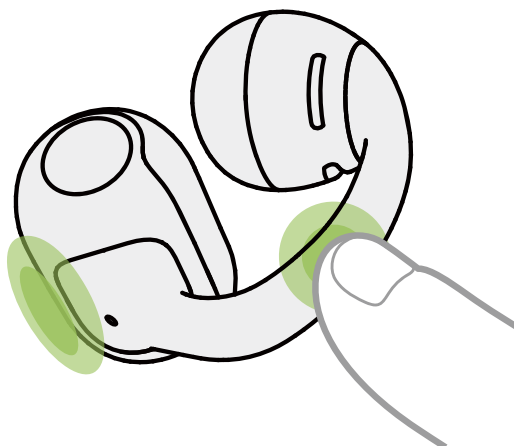

Toque cualquier zona de JointArc o el compartimiento de la batería con un dedo.



# Control de audio

	Funciones	Gestos
	 Reproducir/Pausa	• <b>1 pellizco</b> ● <hr style="border-top: 1px dashed black;"/> • <b>2 toques</b> ● ●
	 Volumen -	• <b>L</b>  <b>Pellizcar y mantener pulsado</b>
	 Volumen +	• <b>D</b>  <b>Pellizcar y mantener pulsado</b>
	 Pista anterior	• <b>L 2 pellizcos</b> ● ●
	 Pista siguiente	• <b>D 2 pellizcos</b> ● ●

# Control de llamadas

	Funciones	Gestos
	 Responder/Colgar	• <b>1 pellizco</b> 
	 Rechazar una llamada	• <b>2 pellizcos</b> 

## Gestión avanzada de llamadas

Al recibir una segunda llamada, puedes:

Responder esta y poner en espera la llamada actual: 1 pellizco (cualquiera de los auriculares)

Después de responder, puedes:

Poner en espera y cambiar de llamada: 1 pellizco (cualquiera de los auriculares)

Finalizar la llamada actual y cambiar a llamada en espera: 2 pellizcos (cualquiera de los auriculares)

Rechazar la nueva llamada: 2 pellizcos (cualquiera de los auriculares)

Finalizar la llamada actual y responder a la llamada entrante:

Mantener pulsado cualquiera de los auriculares

# Cargando

# Encendido/Apagado y modo de espera

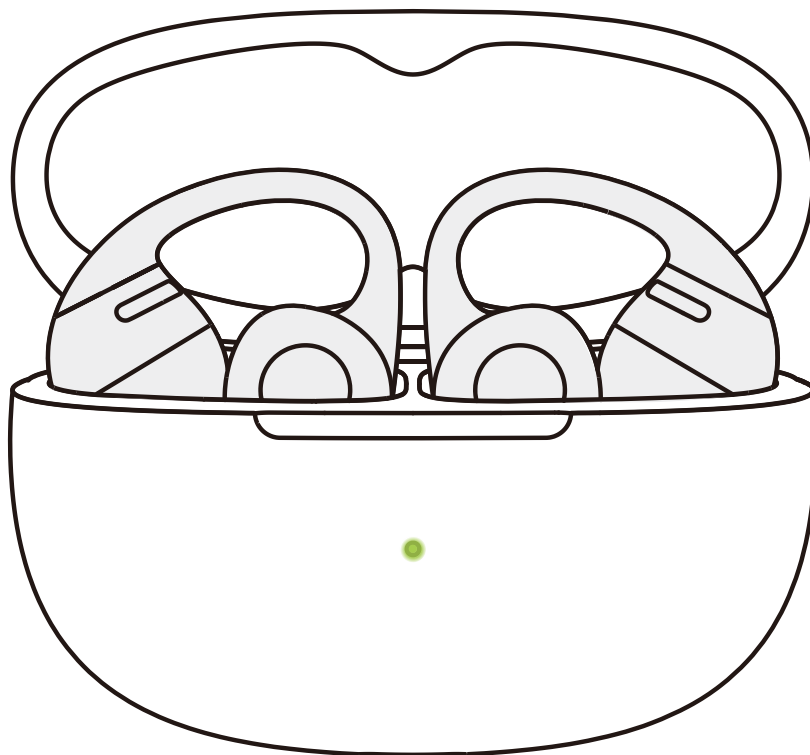

## 1. Encendido

Cuando los auriculares estén dentro del estuche de carga, al abrirlo se encenderán automáticamente y la luz indicadora del estuche se encenderá.

Nota: Después de retirar los auriculares del estuche, cerrar el estuche de carga ayuda a preservar la vida útil de la batería y evita que entren residuos en el estuche.

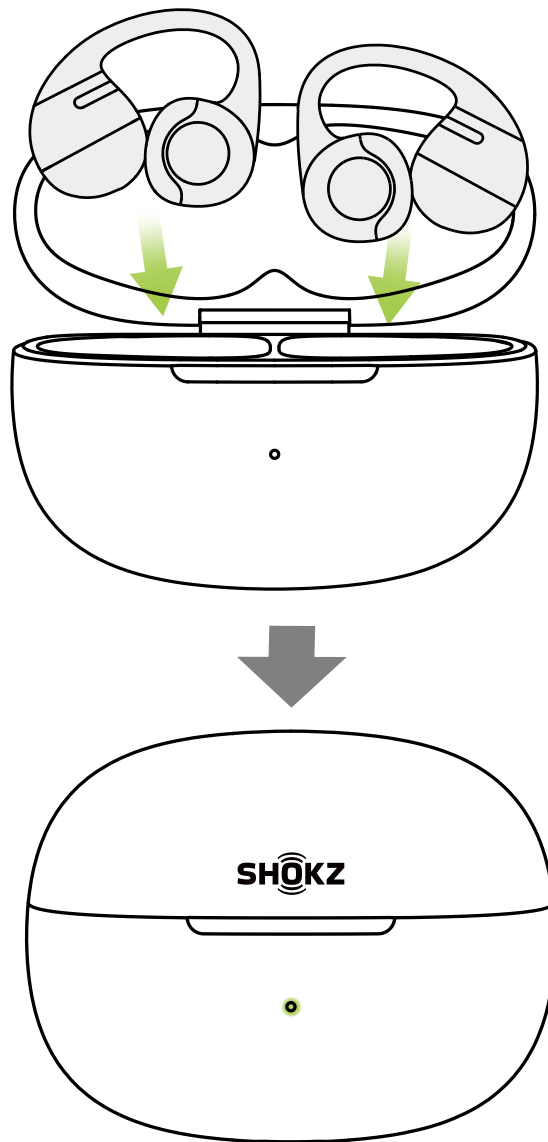

## 2. Apagado

Vuelva a colocar ambos auriculares en el estuche de carga y cierre la tapa. Los auriculares se apagarán automáticamente.

## 3. Modo de espera

Si los auriculares están fuera del estuche de carga y permanecen desconectados de un dispositivo durante 3 minutos, cambiarán al modo de espera para conservar la energía de la batería.

# Carga de los auriculares

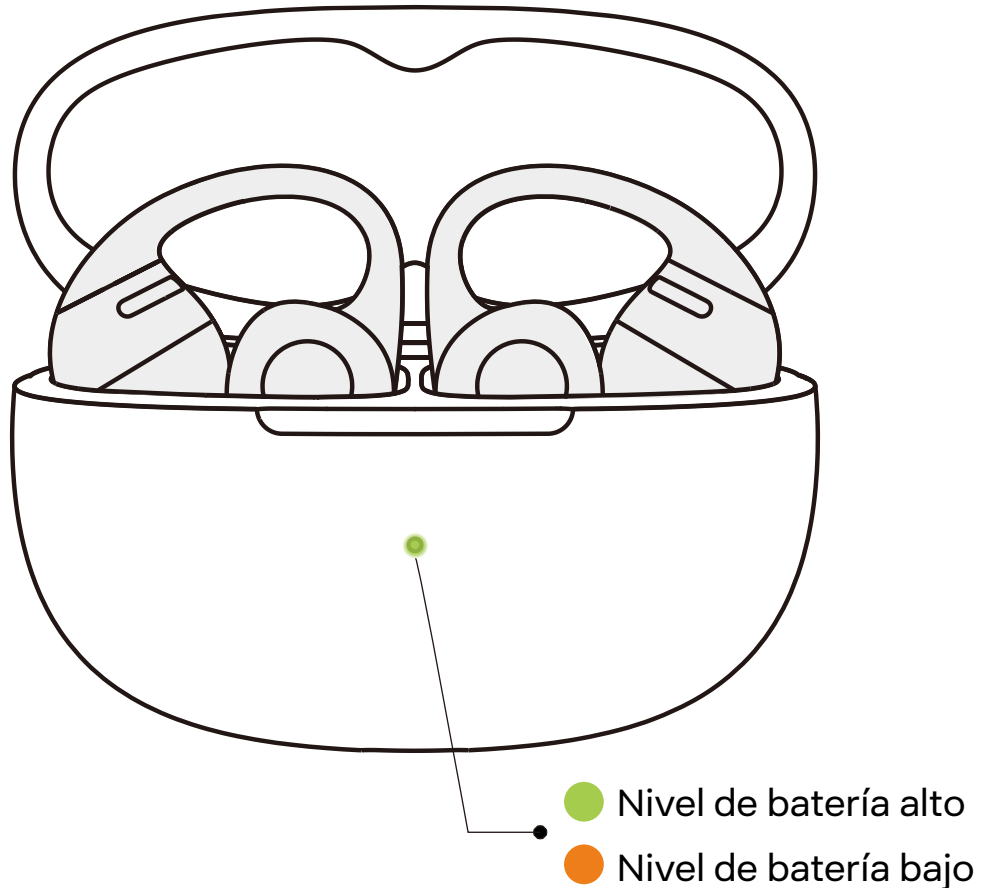

Coloque los auriculares en el estuche de carga hasta que queden fijados magnéticamente en su lugar. La luz indicadora del estuche de carga se encenderá y luego podrá cerrar el estuche.

\*Nota:

1. La luz indicadora en el estuche de carga muestra el estado de la batería de los auriculares en su interior. Una luz verde indica un nivel de batería superior al 20%, mientras que una luz naranja indica un nivel inferior al 20%. Si ambos auriculares están en el estuche, la luz mostrará el nivel de batería del auricular con menor carga.
2. Los auriculares se cargarán por completo después de aproximadamente 60 minutos en el estuche. Asegúrese de que el estuche de carga tenga suficiente batería para cargar los auriculares.

# Carga del estuche de carga

- Luz naranja en el estuche de carga

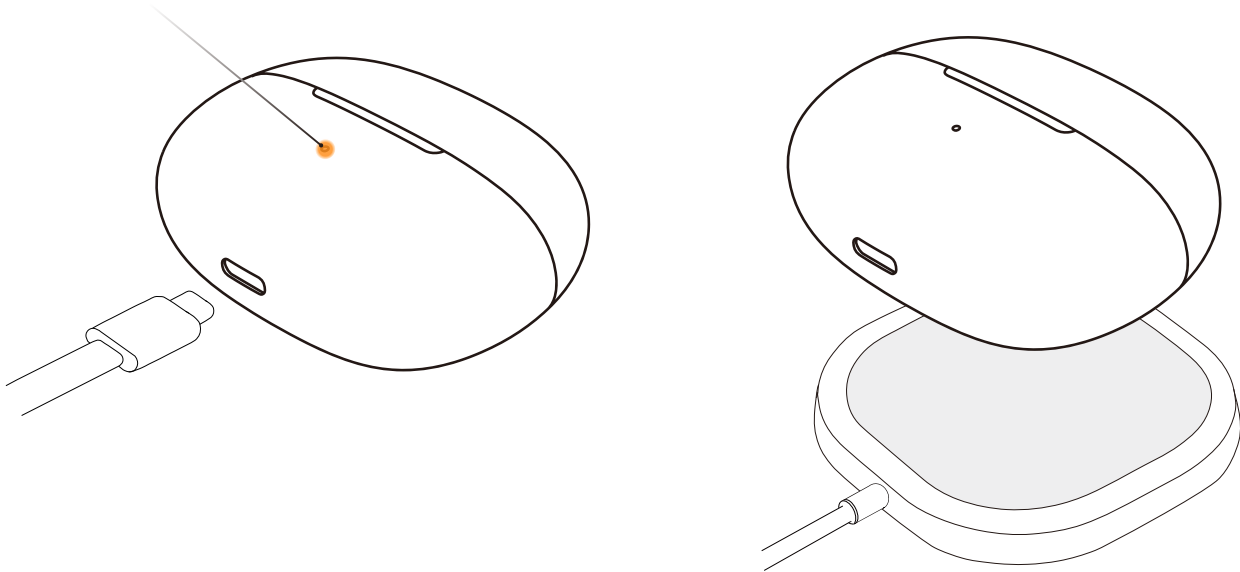

Inserte el cable de carga USB-C a USB-C provisto en el estuche de carga y conéctelo a una fuente de alimentación USB-C o a un cargador de pared certificado. Como alternativa, coloque el estuche de carga en un cargador inalámbrico certificado para cargarlo.

Durante la carga, la luz naranja en el exterior del estuche permanecerá encendida, lo que indica que el estuche se está cargando. Cuando la luz se vuelve verde y permanece encendida, el estuche de carga está completamente cargado.

\*Nota:

1. Al cargar mediante cable, se necesitan aproximadamente 2 horas para cargar completamente el estuche. El estuche de carga utiliza un voltaje USB estándar de  $5\text{ V} \pm 5\%$ . No se recomienda utilizar una fuente de alimentación con un voltaje más alto para cargar el estuche. El uso de cables de carga de terceros puede extender el tiempo de carga. Antes de cargar, asegúrese de que el puerto de carga esté seco y libre de sudor u otros líquidos. Si hay líquido en el puerto, límpielo con un paño suave y seco.

2. Al cargar de forma inalámbrica, el estuche se carga completamente en aproximadamente 4 horas. Si el estuche tiene una cubierta protectora de silicona, la carga inalámbrica puede tardar más. Antes de cargar, asegúrese de que el estuche esté colocado en el centro del cargador inalámbrico. Si el estuche no está alineado correctamente, la carga puede fallar.

# Indicador del estuche de carga

# Indicatore della custodia di ricarica

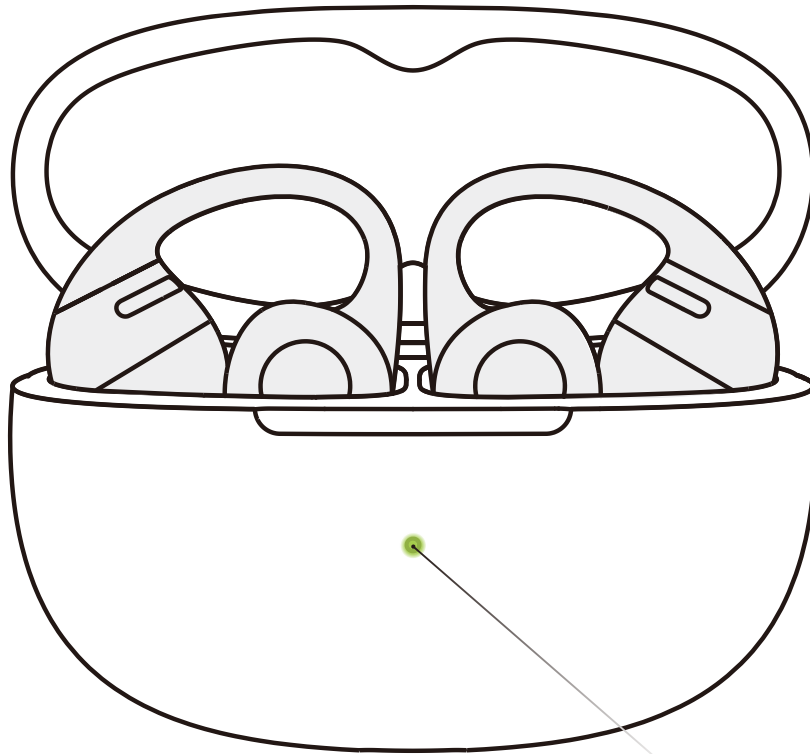

LED indicador del estuche de carga

## 1. Estado de la batería de los auriculares en el estuche de carga

**Cuando los auriculares están en el estuche de carga, la luz indicadora muestra el estado de la batería:**

Batería superior al 80 %	Abra el estuche de carga; la luz verde permanecerá encendida durante 5 segundos antes de apagarse.
Batería inferior al 80 %	Abra el estuche de carga; la luz naranja permanecerá encendida durante 5 segundos antes de apagarse.

\*Nota: Si ambos auriculares están en el estuche, la luz indicadora mostrará el nivel de batería del auricular con menor carga.

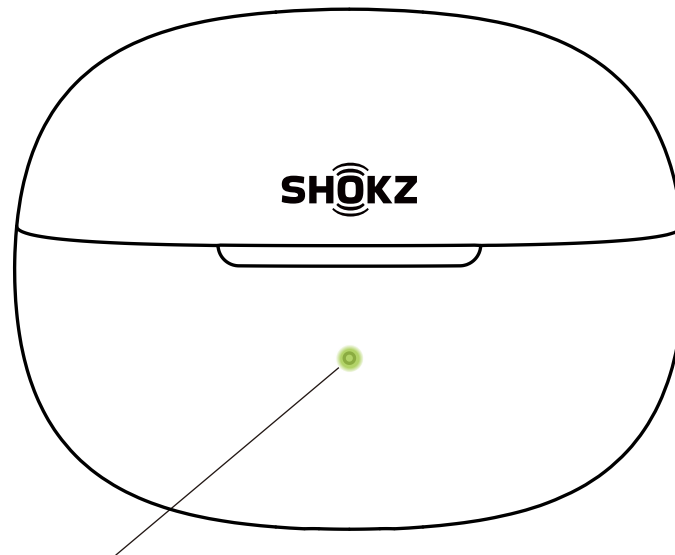

LED indicador del estuche de carga

## 2. Ambos auriculares fuera del estuche de carga, sin alimentación externa

Cuando ambos auriculares están fuera del estuche de carga y sin alimentación externa, la luz indicadora muestra el estado de la batería del estuche de carga:

Batería superior al 40 %	Al abrir o cerrar el estuche de carga, o al pulsar el botón del estuche, la luz verde permanecerá encendida durante 5 segundos antes de apagarse.
Batería inferior al 40 %	Al abrir o cerrar el estuche de carga, o al pulsar el botón del estuche, la luz naranja permanecerá encendida durante 5 segundos antes de apagarse.

## 3. Conectado a una fuente de alimentación externa

Cargando	La luz naranja permanece encendida.
Carga completa	La luz verde permanece encendida

## 4. Otros

Emparejamiento	Las luces naranja y verde parpadean alternativamente.
Restablecer configuración de fábrica	La luz naranja parpadea durante 5 segundos antes de apagarse.

# Otras Funciones De Shokz App

# Dolby Audio mejorado

1. Dolby Audio mejorado: Mejorada con graves más ricos y contundentes, tu música adquiere mayor profundidad e impacto, al tiempo que conserva voces claras, un entorno acústico amplio y los detalles realistas que más te gustan. Activa o desactiva Dolby Audio en la app Shokz.
2. Antes de utilizarlos, asegúrate de que los auriculares están conectados al teléfono y abre la app Shokz.
3. Utiliza el interruptor Dolby Audio para activar o desactivar la función.

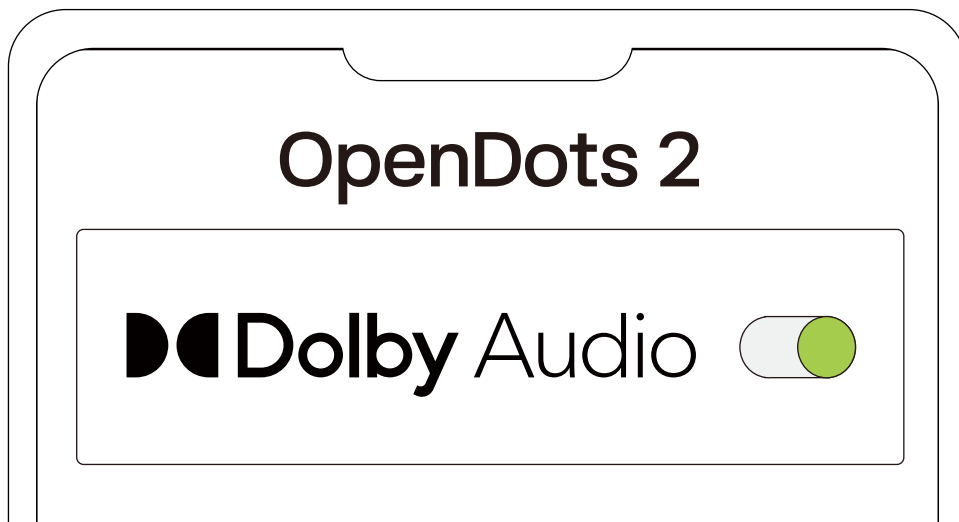

# Ajustes del ecualizador

1. Puede seleccionar diferentes perfiles de sonido o personalizar los suyos en la app Shokz.
2. Antes de usarlos, asegúrese de que los auriculares estén conectados correctamente al teléfono, luego abra Shokz App.
3. En las opciones de perfil de sonido, seleccione un modo preestablecido para ajustar.



# Emparejamiento multipunto

1. Primero, conecte los auriculares al teléfono, luego seleccione "Emparejamiento multipunto" en Shokz App.



2. En la página emergente, confirme que la función de emparejamiento multipunto esté habilitada.
3. Seleccione "Conectarse al segundo dispositivo" y siga las instrucciones para conectarse al segundo dispositivo.



4. Los auriculares ahora están conectados a dos dispositivos y puede administrar fácilmente sus conexiones Bluetooth a través de Shokz App.

# Auriculares izquierdo/-derecho intercambiables

1. Los auriculares no requieren una orientación específica hacia la izquierda o hacia la derecha. Una vez colocados, los auriculares detectan automáticamente el ajuste y se adaptan a los canales izquierdo y derecho. Puedes activar o desactivar esta función en la app Shokz.
2. Asegúrate de que los auriculares están conectados correctamente al teléfono y, a continuación, activa el conmutador "Auriculares izquierdo/derecho intercambiables" en la app Shokz.

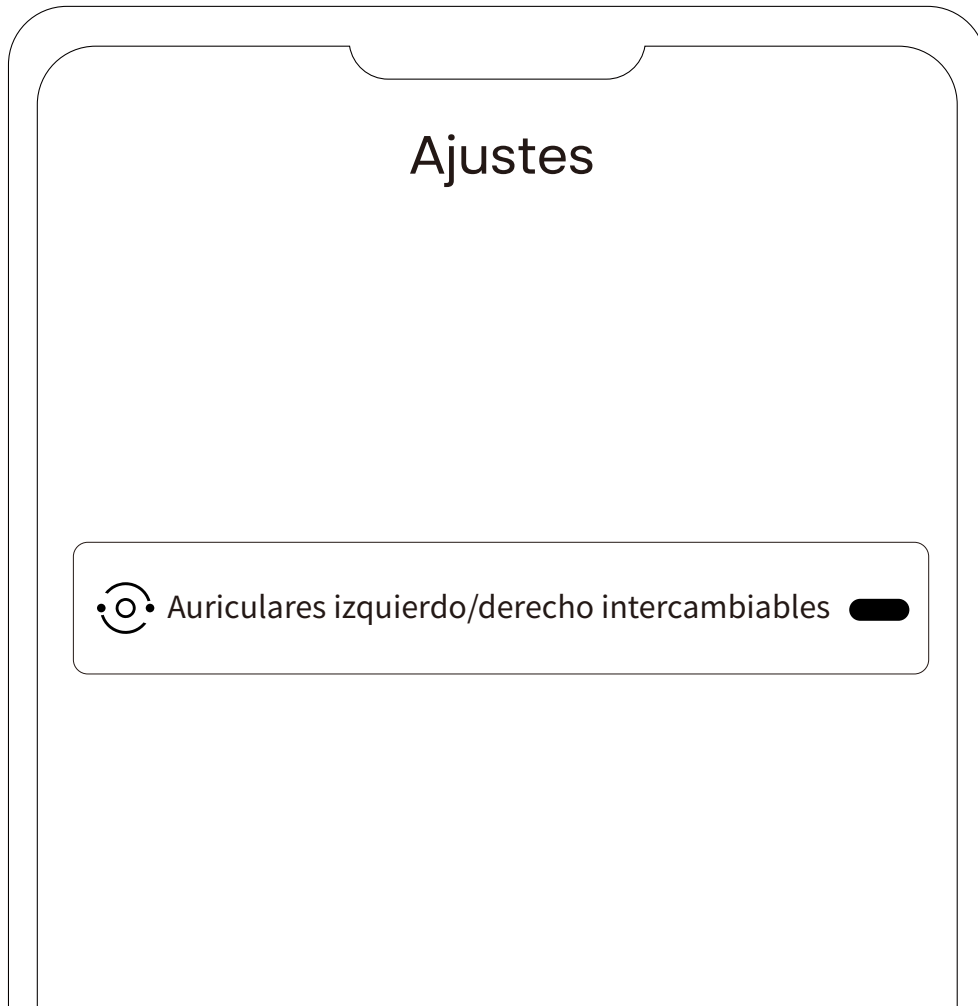

# Detección de uso

1. Los auriculares detectan automáticamente si se llevan puestos y reproducen o pausan el audio según corresponda. Puede habilitar o deshabilitar esta función de detección de uso en Shokz App.
2. Antes de usarlos, asegúrese de que sus auriculares estén conectados correctamente a su teléfono, luego abra Shokz App.
3. Después de abrir la aplicación, toque el icono de configuración (⚙️) en la esquina superior derecha, luego seleccione "Configuración" > "Detección de uso inteligente" para activar o desactivar esta función.



# Ajuste del volumen de los sonidos de aviso

1. El volumen del sonido de aviso se puede ajustar en la app Shokz
2. Después de abrir la aplicación, toca el icono de configuración (⚙️) en la esquina superior derecha y selecciona "Configuración" > "Configuración de avisos" para ajustar el volumen a bajo, medio o alto.



# Reconexión automática

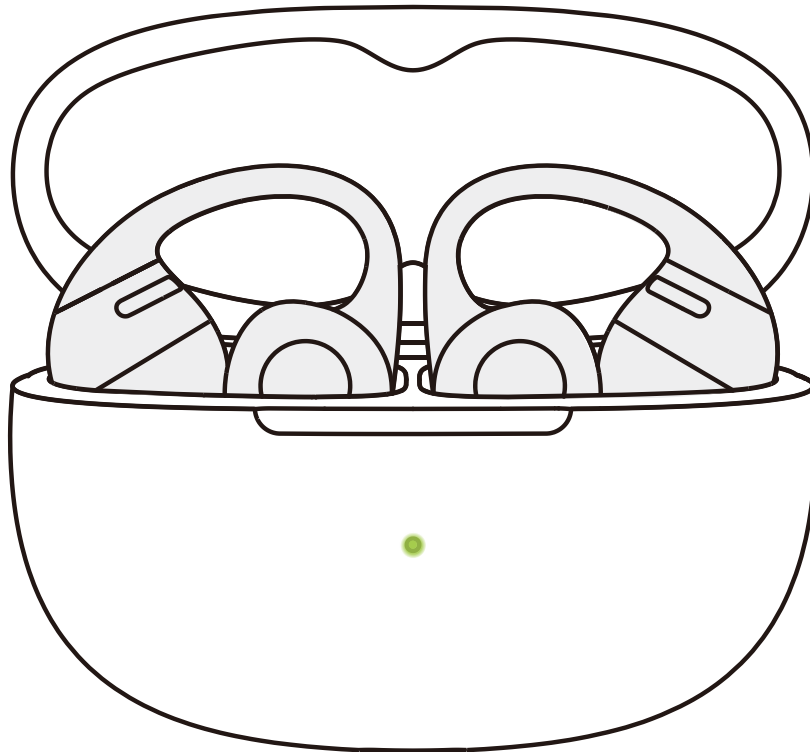

1. Después de encenderlos, los auriculares intentarán conectarse automáticamente al último dispositivo conectado. Un sonido de aviso indicará una conexión exitosa.
2. Si los auriculares se desconectan del dispositivo debido a la distancia y vuelven al rango de conexión (10 m) dentro de los 3 minutos, se volverán a conectar automáticamente al último dispositivo emparejado. Un sonido de aviso indicará una conexión exitosa.
3. Estos dispositivos deben estar dentro del alcance (10 m) y encendidos. Asegúrese de que su dispositivo móvil tenga Bluetooth habilitado.

# Buscar mis auriculares

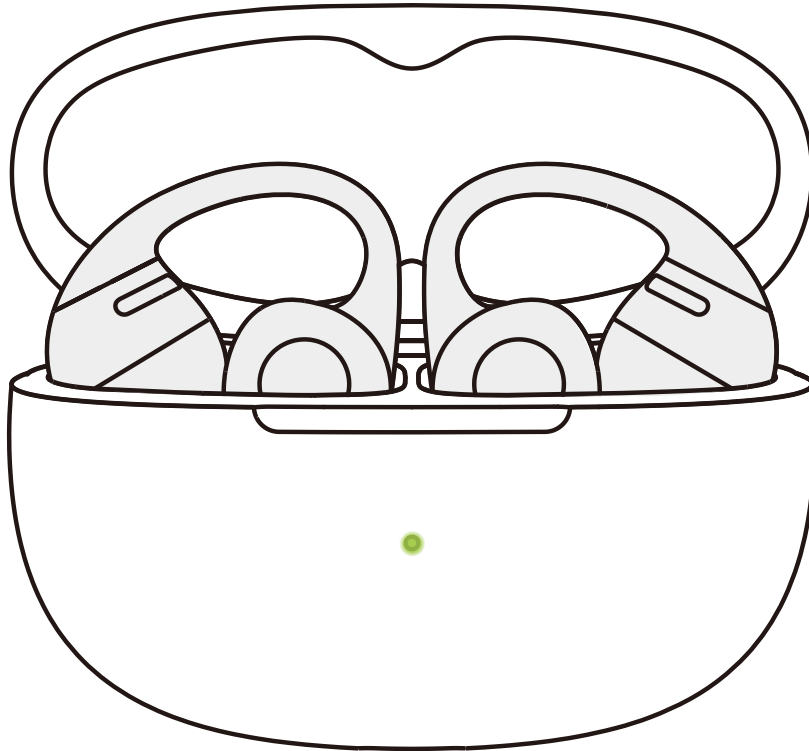

1. Antes de utilizarlos, asegúrate de que los auriculares están conectados correctamente al teléfono y, a continuación, abre la app Shokz y selecciona "Buscar mis auriculares".
2. En la página emergente, selecciona el auricular que quieres localizar.
3. Selecciona "Localizar auricular izquierdo"/"Localizar auricular derecho" para hacer que el auricular emita un sonido continuado.

\*Nota: No uses la función mientras lleves puestos los auriculares.

# Restablecimiento de los auriculares

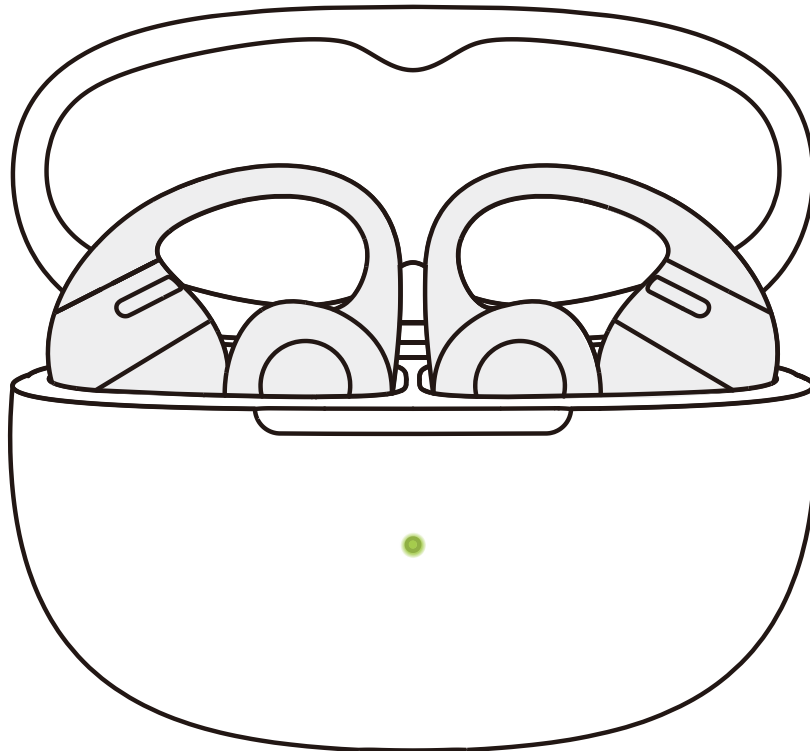

1. Al restablecer los auriculares se borrará la lista de dispositivos emparejados y todos los ajustes se restaurarán a sus valores predeterminados.
2. Coloca ambos auriculares en el estuche de carga.
3. Con la tapa del estuche abierta, mantén pulsado el botón de función del estuche de carga 15 segundos. Cuando la luz naranja del interior del estuche parpadee durante 5 segundos y, a continuación, se apague, el restablecimiento habrá finalizado.
4. Una vez que la luz indicadora parpadee en naranja y verde, los auriculares estarán listos para emparejarse y usarse.

# **Limpieza Y Man- tenimiento**

# Limpieza

1. Limpieza de los contactos metálicos del estuche de carga y los auriculares: Humedece un bastoncillo de algodón de punta puntiaguda con un poco de alcohol medicinal o agua limpia, presiona suavemente y limpia los contactos metálicos del hueco del estuche de carga. A continuación, quita el exceso de líquido con un paño limpio, seco y sin pelusa hasta que esté completamente seco. Limpia los contactos metálicos de la parte inferior de los auriculares de la misma forma.

2. Después de hacer ejercicio o de exponerse a líquidos, limpia los posibles restos de sudor, suciedad o residuos. Asegúrate de que los auriculares y los contactos de carga estén completamente secos y limpios antes de colocarlos en el estuche de carga.

\*Nota:

Evita doblar o girar los auriculares en exceso al limpiarlos, ya que esto puede provocar deformaciones y afectar a la comodidad y el ajuste.

# Clasificación IP

En condiciones de laboratorio controladas, la parte de los auriculares de este producto se ha sometido a pruebas de resistencia a salpicaduras y cumple el nivel IP57 de la norma IEC 60529.



## \*Nota:

1. La resistencia al polvo y al agua IP57 solo se aplica al cuerpo de los auriculares, no al estuche de carga.
2. La característica de resistencia a salpicaduras no es permanente y puede degradarse con el tiempo debido al desgaste por el uso regular.
3. No sumerjas el producto en agua, ni lo expongas a humedad durante mucho tiempo; no lo utilices tampoco en actividades acuáticas como natación, esquí acuático o surf.
4. Si el producto o sus accesorios entran en contacto con agua, límpialos lo antes posible y colócalos en una zona fresca y bien ventilada para que se sequen. No utilices ni cargues el producto hasta que esté completamente seco.

# Almacenamiento y mantenimiento

- Este producto debe almacenarse en un lugar fresco y seco. Ten en cuenta que el rendimiento del producto está garantizado dentro de un rango de temperaturas de 0 a 40 °C.
- Mantén el producto alejado de fuentes de calor, gases combustibles y otros líquidos corrosivos o de limpieza. Evita la exposición prolongada al sol o dejarlo en zonas con temperaturas elevadas.
- Deja de usar el producto de inmediato si alguna parte está dañada o si produce humo, calor u olor a quemado.
- Los auriculares tienen protección parcial contra el polvo y el agua (IP57), por lo que puedes usarlos para hacer deporte y ejercicio. El estuche de carga de este producto tiene una resistencia al polvo y al agua IP54. No sumerjas el producto en agua. Ten en cuenta que las protecciones IP57 o IP54 no son permanentes y pueden deteriorarse con el uso habitual.
- Limpia el producto con un paño suave y seco.
- Si llevaba tiempo sin usarse, cárgalo antes de volver a usarlos.

# **Servicio Postventa**

# Ubicación del número de serie

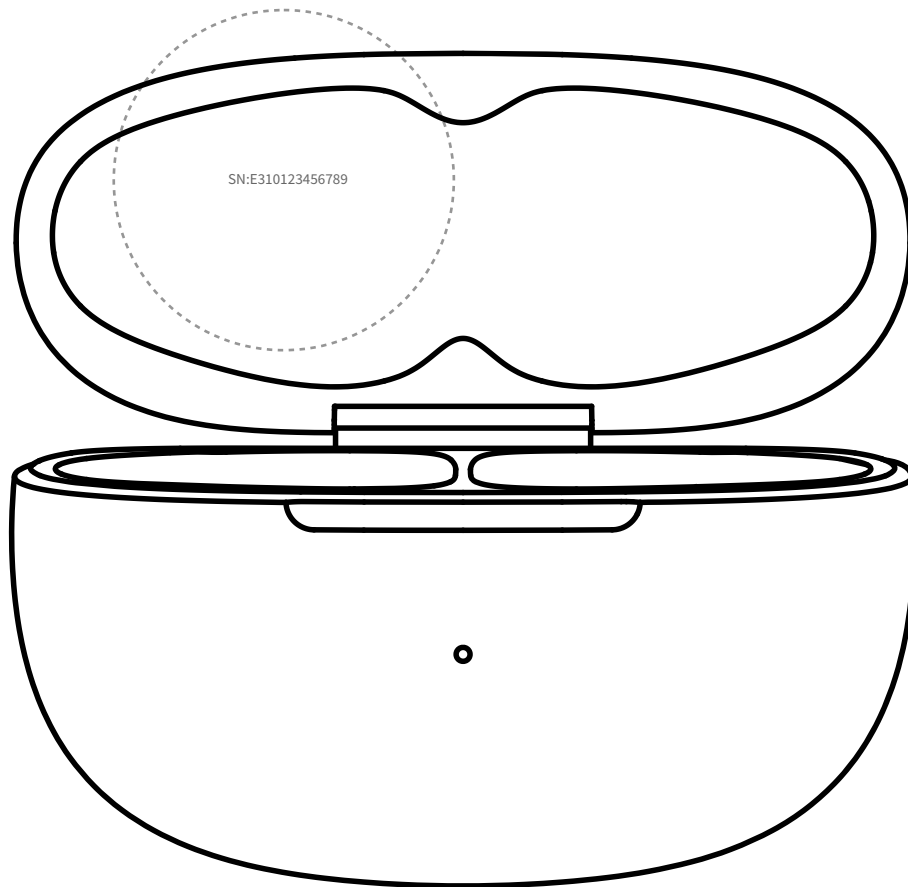

1. El número de serie del producto se indica en el código de barras de la caja y en la tarjeta de garantía.
2. También está impreso en la parte inferior del estuche de carga.

# Garantía

Sus auriculares están cubiertos por una garantía. Visite nuestro sitio web en <https://shokz.com/pages/warranty-return> para obtener detalles de la garantía limitada.

**SHÖKZ**