

OpenDots 2

ユーザガイド

SHOKZ E320

Shokz App



Shokzアプリをダウンロードしてください

Dolby Audioの設定、マルチポイント接続を有効にすることができます。その他、EQの切り替えやタッチ操作を自分好みにカスタマイズできたり、「イヤホンを探す」機能などが利用でき、ファームウェアをアップデートをすることで、イヤホンを常に最新の状態で使用することが可能です。

* Apple、およびAppleロゴは、米国およびその他の国で登録されたApple Inc.の商標です。GoogleおよびGoogle PlayはGoogle LLCの商標です。

目次

商品内容	03
装着と使用	05
イヤホンの構造	06
充電ケース	07
Bluetoothペアリング	08
装着方法	10
各種操作方法	13
オーディオ再生時の操作	15
通話時の操作	16
電源	17
電源のオン/オフとスタンバイモード	18
イヤホンの充電	20
充電ケースの充電	21

充電ケースのインジケータ	22
SHOKZ APPの他の機能	25
Dolby Audio	26
イコライザーモード設定	27
マルチポイント接続	28
左右区別せずに装着	30
自動装着検出	31
プロンプト音の音量調整	32
自動再接続	33
イヤホンを探す	34
イヤホンのリセット	35
ケアとメンテナンス	36
IP等級	38
保管とメンテナンス	39
アフターサービス	40
シリアル番号の記載位置	41
製品保証	42

商品内容

商品内容

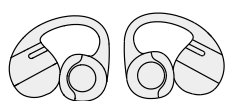

OpenDots 2
イヤカフ型イヤホン *2つ

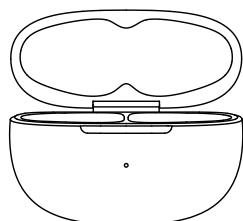

OpenDots 2
充電ケース *1台



USB-C充電
ケーブル *1本

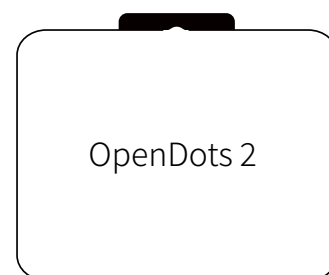

OpenDots 2
パッケージボックス *1つ

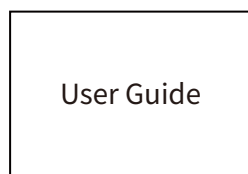

ユーザーガイド *1部

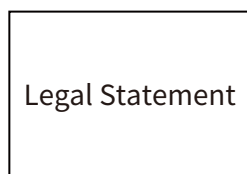

法律に基づく
注意事項 *1部

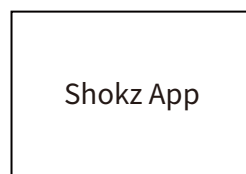

アプリカード *1枚



保証書 *1枚

ご購入時に上記のいずれかが不足している場合、または製品が破損している場合は、使用しないでください。製品を購入した内容物に問題がある場合、製品を購入した販売店にお問い合わせいただくか、弊社(<https://jp.help.shokz.com/s/>)までご連絡ください。(42ページのアフターサービス - お問い合わせを参照ください)

装着と使用

イヤホンの構造

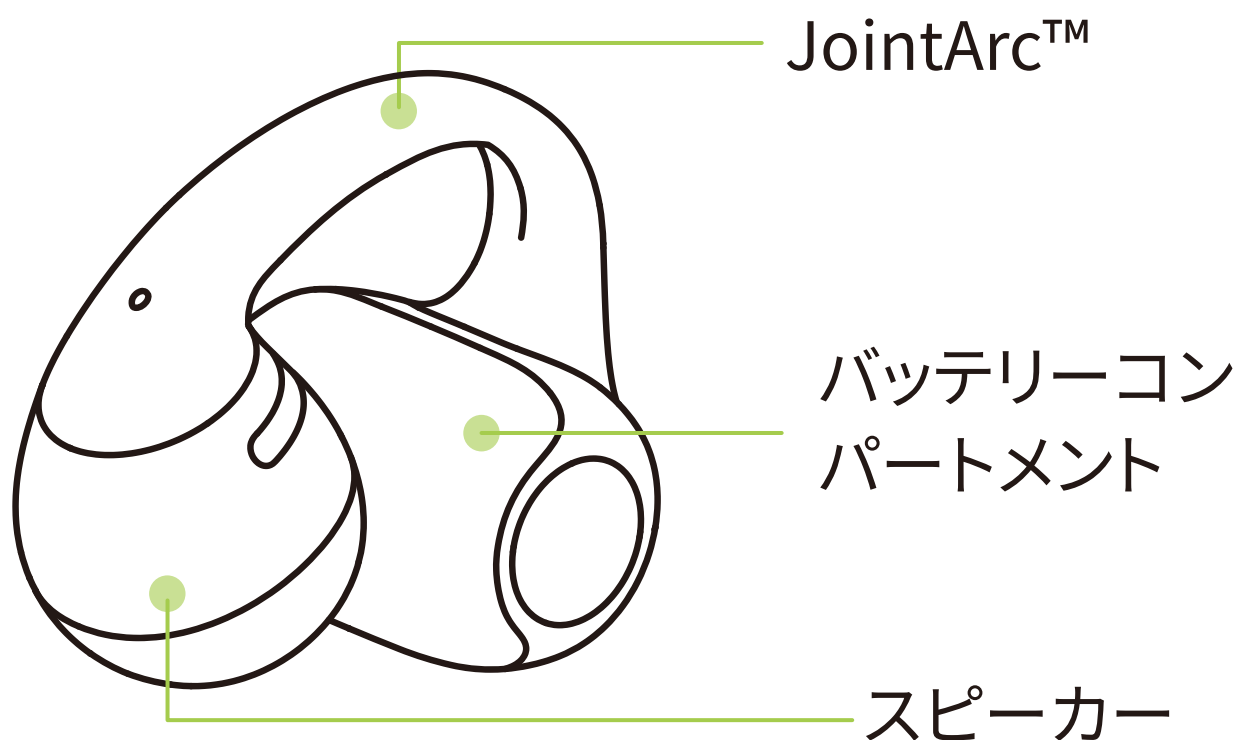

本製品はオープンイヤーデザインを採用しているため、耳の中に装着する必要はございません。左右対称にデザインされているため、左右の区別はなく装着すると音のバランスが自動的に調整されます。

充電ケース

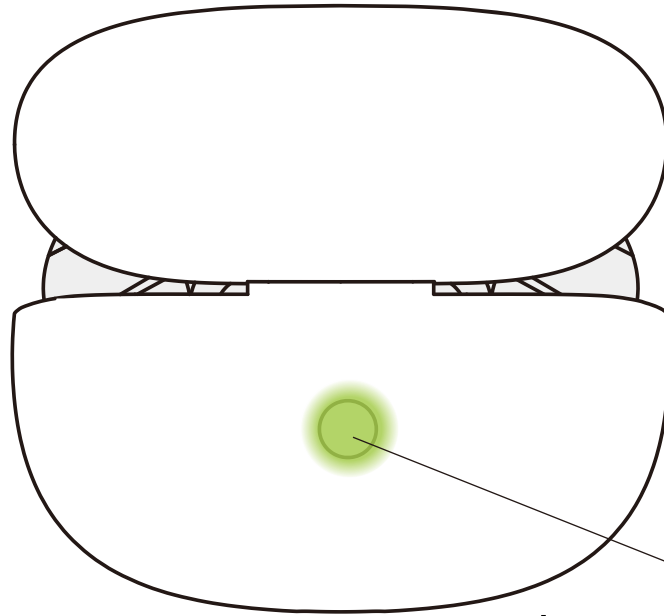

充電ケースボタン

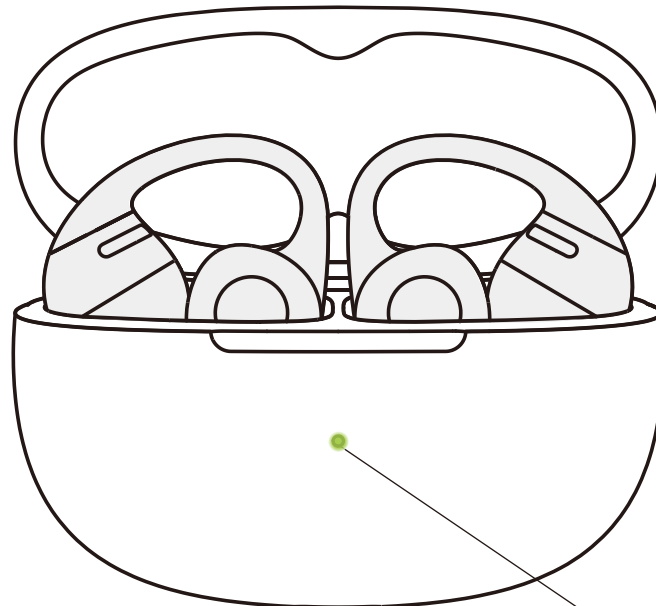

充電ケースLEDインジケータ

Bluetoothペアリング の手順

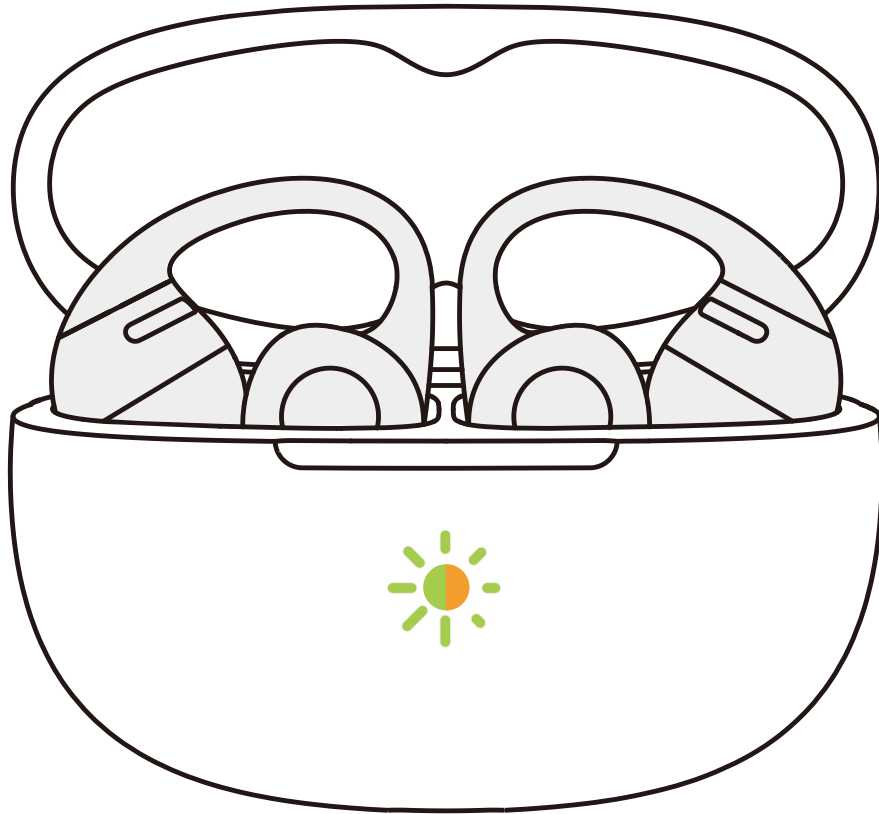

初回使用時、充電ケースを開けると自動的にBluetoothペアリングモードに入ります。ケースのLEDインジケータがオレンジとグリーンに点滅します。再ペアリングする場合、以下の手順に従って操作してください。

1. 両方のイヤホンを充電ケースに戻します。
2. ケースを開けたままの状態でもLEDインジケータがオレンジとグリーンに点滅するまで充電ケースボタンを3秒以上長押しします。イヤホンがペアリングモードに入ります。

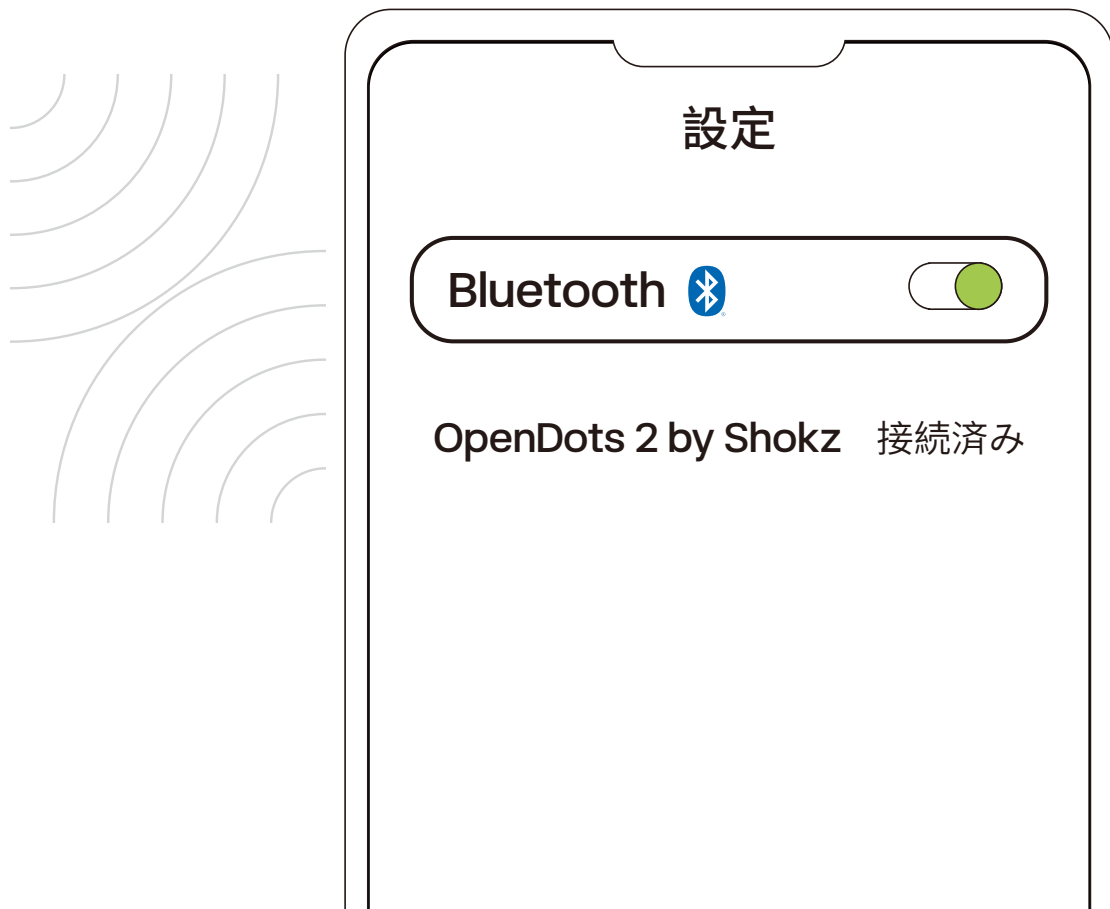

3. デバイスのBluetooth機能を有効化して、「OpenDots 2 by Shokz」を選択します。接続済みの表示がされたら、接続は完了です。

*イヤホンがデバイスにペアリングされている場合、充電ケースを開くたびに自動で電源が入り再接続が試行されます。ケースを閉じると自動的に電源がオフになり、接続も解除されます。

*注意：イヤホンとデバイスの距離が接続範囲(10m)を超えた場合、接続が切断されます。3分以内に接続範囲内に戻ると、最後に接続したデバイスに自動的に再接続が試行されます。接続成功時はイヤホンからビープ音が鳴ります。3分を超えた場合は、タッチ操作を行うことで再接続を試行します。

装着方法

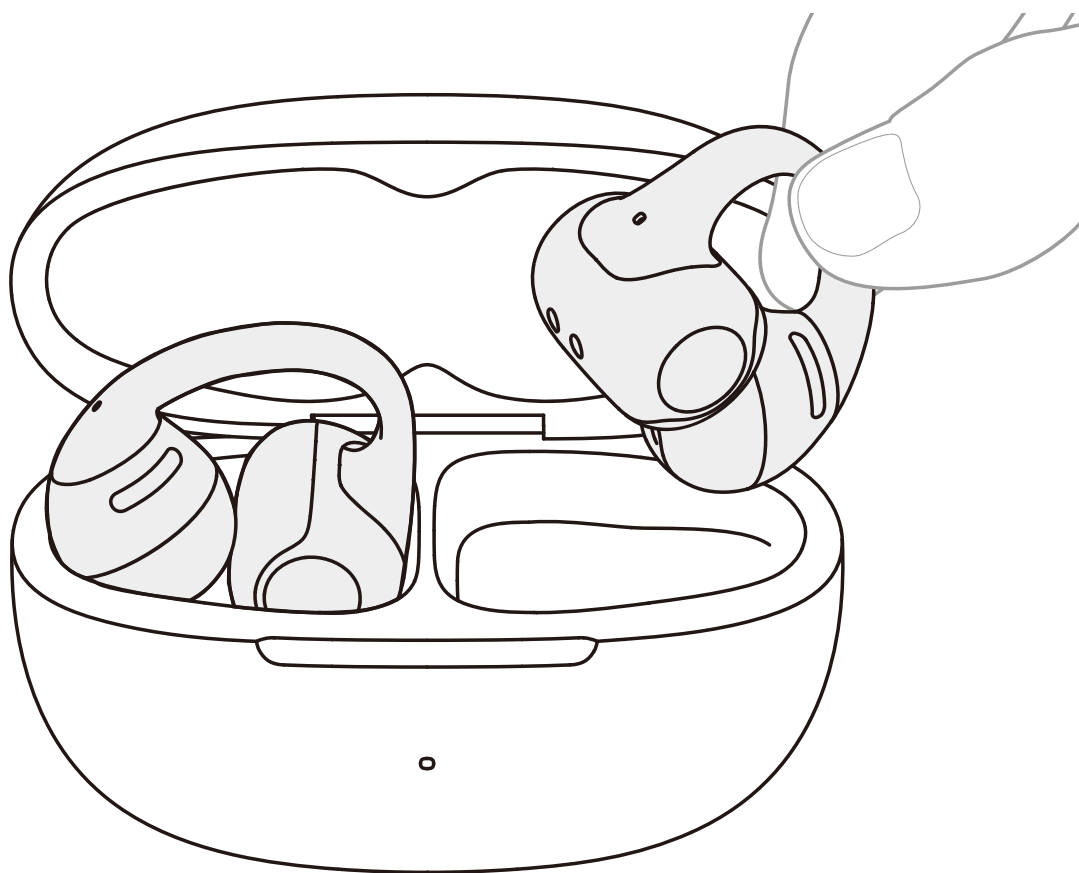

1.親指と人差し指でJointArc™をつまみ、耳の方に持ち上げます。

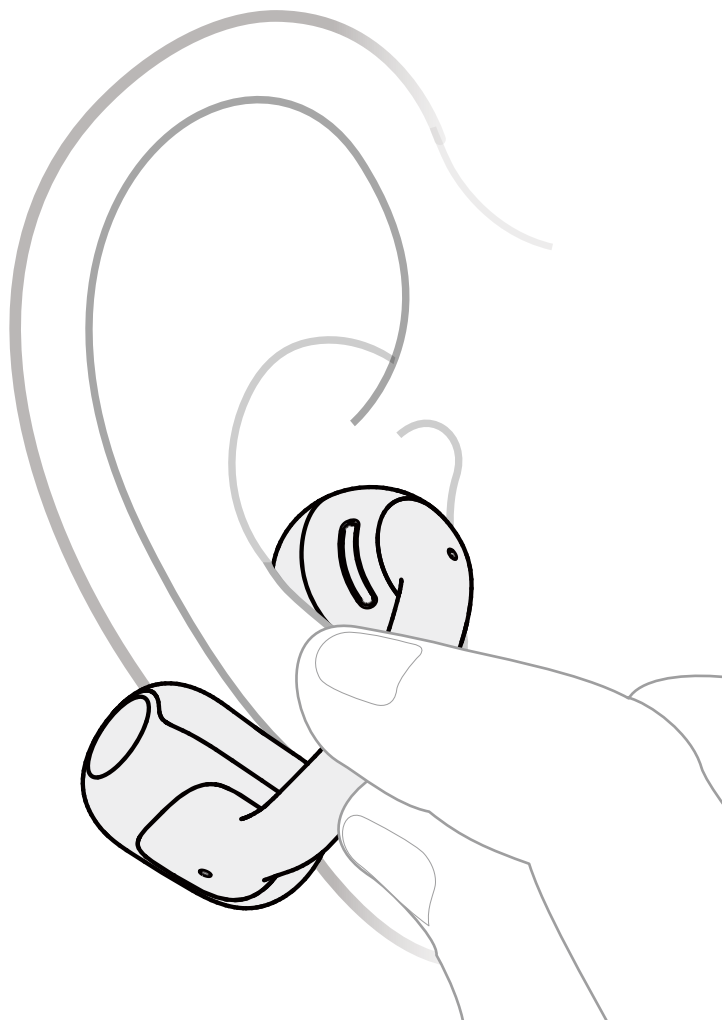

2.図の通りに耳の内側部分に当て、円柱形のバッテリー部分を耳の後ろ側に合わせます。

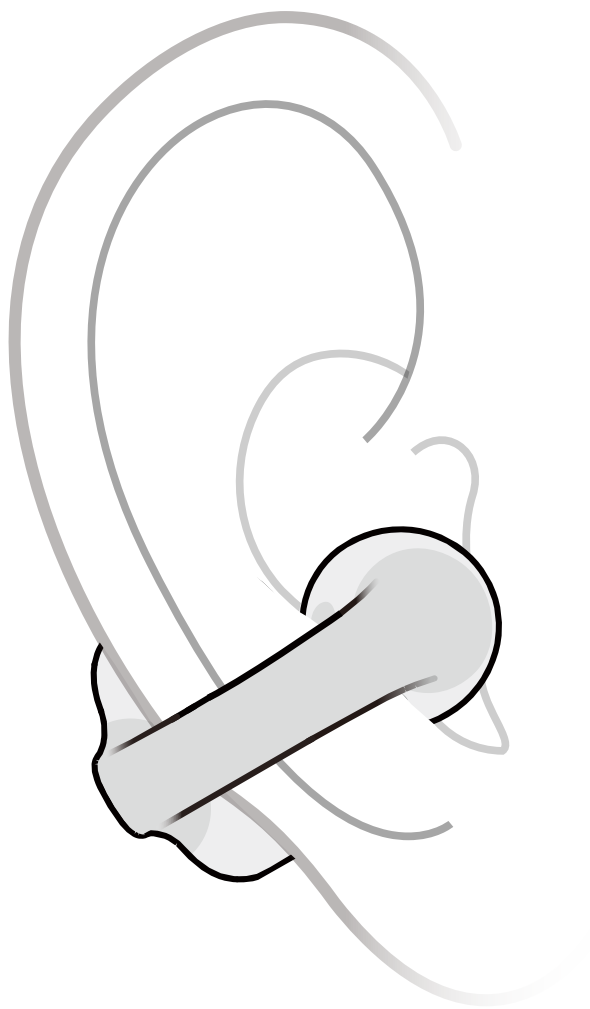

3.イヤホンの位置を調整して、しっかりとフィットするようにします。JointArc™をやや下向き(0°~30°)に装着すると、快適な位置に収まりやすくなります。お好みの角度に調整してご利用ください。

【ご注意】

位置:丸型スピーカーが耳の穴の前にあることを確認します。耳の穴に挿入しないでください。

取り扱い:イヤホンを装着していない時は、JointArcが過度に折れ曲がらないよう注意してください。

基本的な操作方法

基本的な操作方法

スピーカーは耳穴の中ではなく、耳道のすぐ前に位置するようにしてください。

一本指タップ

JointArc™ (コネクションブリッジ) またはバッテリーコンパートメントのどこかを一本指でタップします。

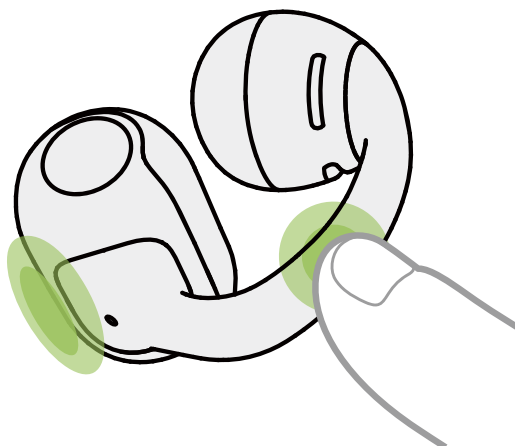

二本指つまみ



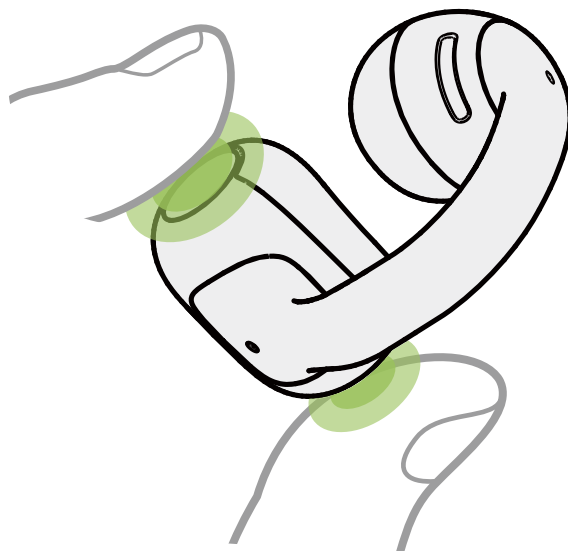

バッテリーコンパートメントの両端を二本の指で同時に軽くつまみます。



オーディオ再生時の操作

	機能	操作
	 再生/一時停止	<ul style="list-style-type: none"> ・二本指で1回つまむ  <hr/> <ul style="list-style-type: none"> ・一本指で2回タップ 
	 音量ダウン	<ul style="list-style-type: none"> ・L側 (つまみつづける) 
	 音量アップ	<ul style="list-style-type: none"> ・R側 (つまみつづける) 
	 前のトラック	<ul style="list-style-type: none"> ・L側2回つまむ 
	 次のトラック	<ul style="list-style-type: none"> ・R側2回つまむ 

通話時の操作

	機能	操作
	 通話の応答/終了	・ L側R側のいずれかを1回つまむ 
	 通話を拒否	・ L側R側のいずれかを2回つまむ 

通話中に着信があった場合、以下の操作ができます。

着信に応答して、現在の通話を保留する:左右どちらかのイヤホンを1回つまむ

着信に応答後、次の操作ができます。

保留にして通話を切り替える:左右どちらかのイヤホンを1回つまむ

現在の通話を終了して、保留中の通話に切り替える:左右どちらかのイヤホンを2回つまむ

新たに着信した通話を拒否する:左右どちらかのイヤホンを2回つまむ

現在の通話を終了して、着信に応答する:左右どちらかのイヤホンをつまんで長押し

電源

電源オン／オフと スタンバイモード

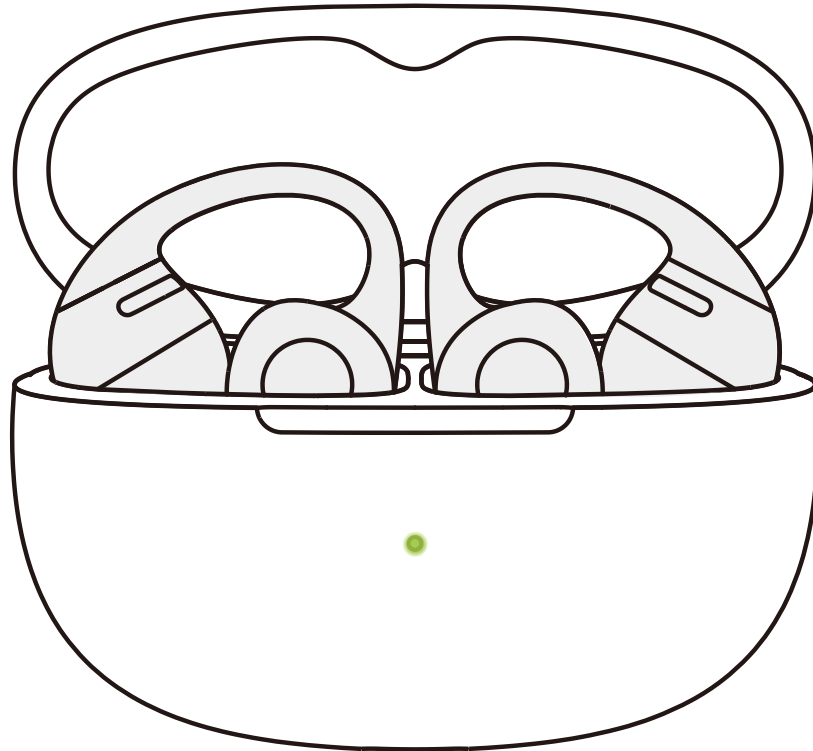

1. 電源オン

イヤホンが充電ケース内に入っている場合は、ケースを開くと自動的に電源が入り、ケースのインジケータが点灯します。

注：充電ケースからイヤホンを取り出した後にケースを閉じることで充電ケースのバッテリーの持続時間を延ばし、ケース内への異物混入を防ぐことができます。

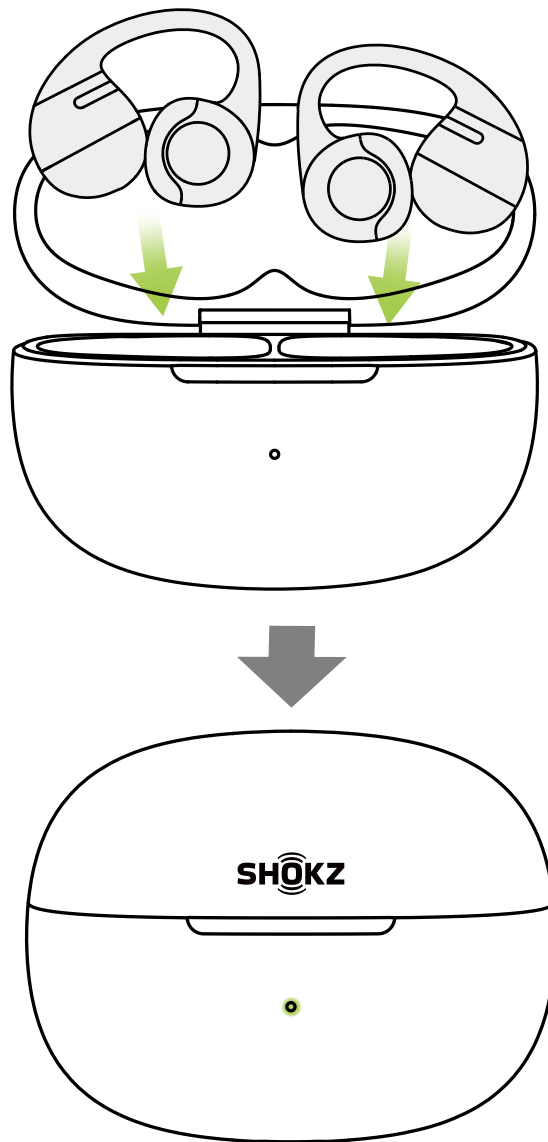

2. 電源オフ

イヤホンを両方とも充電ケースに入れ、蓋を閉じます。イヤホンの電源が自動的に切れます。

3. スタンバイモード

イヤホンが充電ケースに入っていない状態でデバイスとの接続が3分遮断されると、バッテリーの消費を抑えるためスタンバイモードに切り替わります。

イヤホンの充電

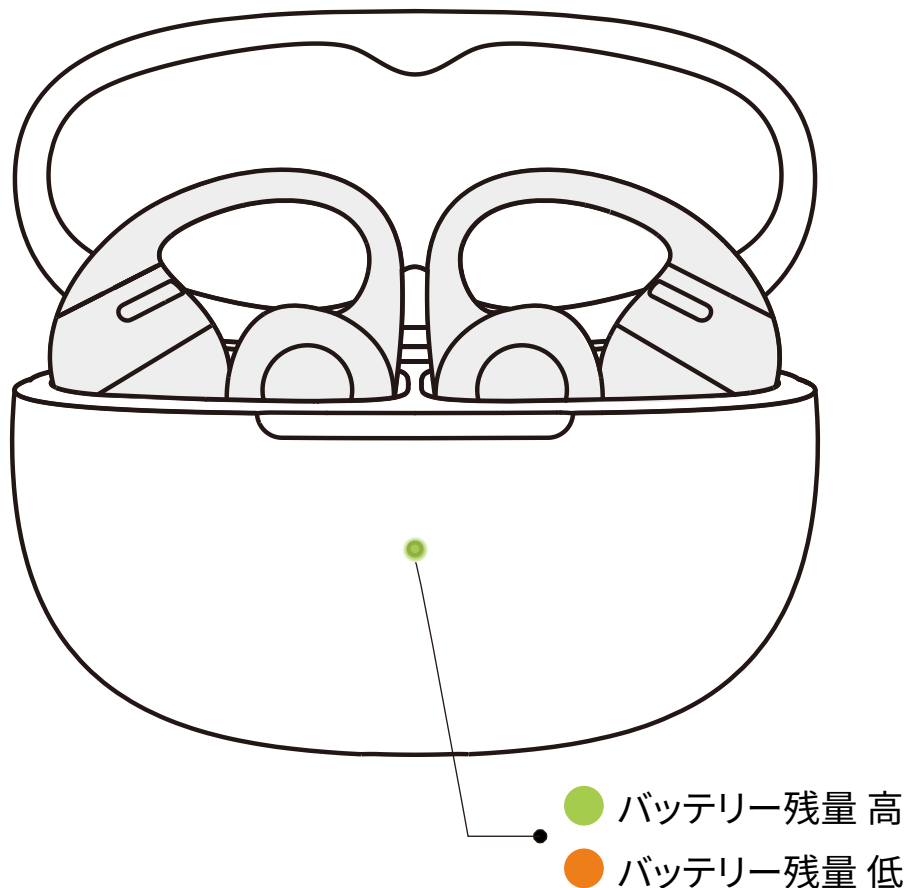

イヤホンを充電ケースに入れ、マグネットでしっかりと固定されたことを確認します。充電ケースのインジケータが点灯したらケースを閉じます。

*注:

1. 充電ケースのインジケータは、ケースに入っているイヤホンのバッテリーの状態を示します。グリーン色のライトはバッテリー残量が20%以上であることを示し、オレンジ色のライトはバッテリー残量が20%未満であることを示します。イヤホンが両方もケースに入っている場合、ライトはバッテリー残量が低い方のイヤホンの状態を示します。
2. イヤホンをケースに入れてから充電が完了するまでに必要な時間は、約60分です。充電ケースにイヤホンを充電できるだけのバッテリー残量が充分にあることを確認してください。

充電ケースの充電

● 充電ケースのインジケータ

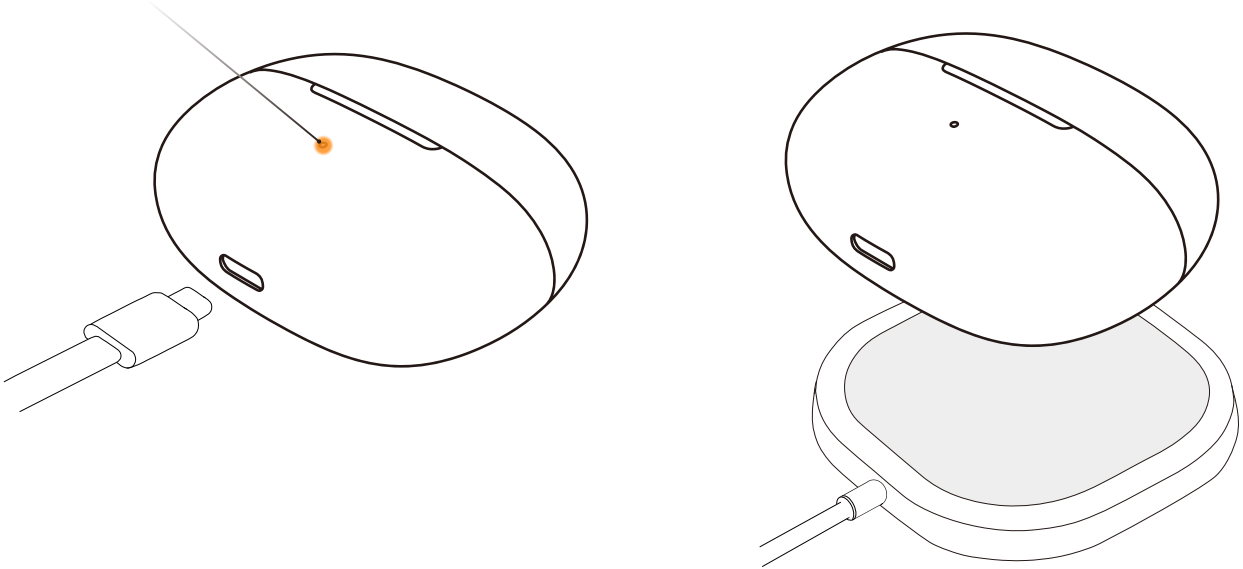

付属のUSB-C充電ケーブルを充電ケースに接続し、反対側をUSB-C電源アダプターに接続した上で電源アダプターをコンセントに差し込みます。また、充電ケースはQi規格に準拠したワイヤレス充電器に置いて充電することもできます。

充電中は、ケースの外側のオレンジ色のライトが点灯し、ケースが充電中であることを示します。充電ケースの充電が完了すると、点灯するライトの色がグリーンに変わります。

*注:

1. ケーブルを使用してケースを充電する場合、充電完了までに2時間ほどかかります。充電ケースは標準の5V±5%の電圧を使用します。高い電圧の電源をケースの充電に使用しないでください。付属以外の充電ケーブルを使用すると、充電に要する時間が長くなる可能性があります。充電ポートに汗などの水分が一切付着していないことを確認してから充電を行なってください。ポート内に水分が残っている場合は、乾いた柔らかい布で拭いてください。

2. ワイヤレスでケースを充電する場合、充電完了まで4時間ほどかかります。保護カバー（別売）があるケースをワイヤレスで充電する場合、保護カバーなしの場合より時間がかかる場合があります。ワイヤレス充電器の中央にケースが置かれていることを確認してから充電を開始してください。ケースが正しい位置に置かれていない場合、充電できない可能性があります。

充電ケースの インジケータ

充電ケースのインジケータ

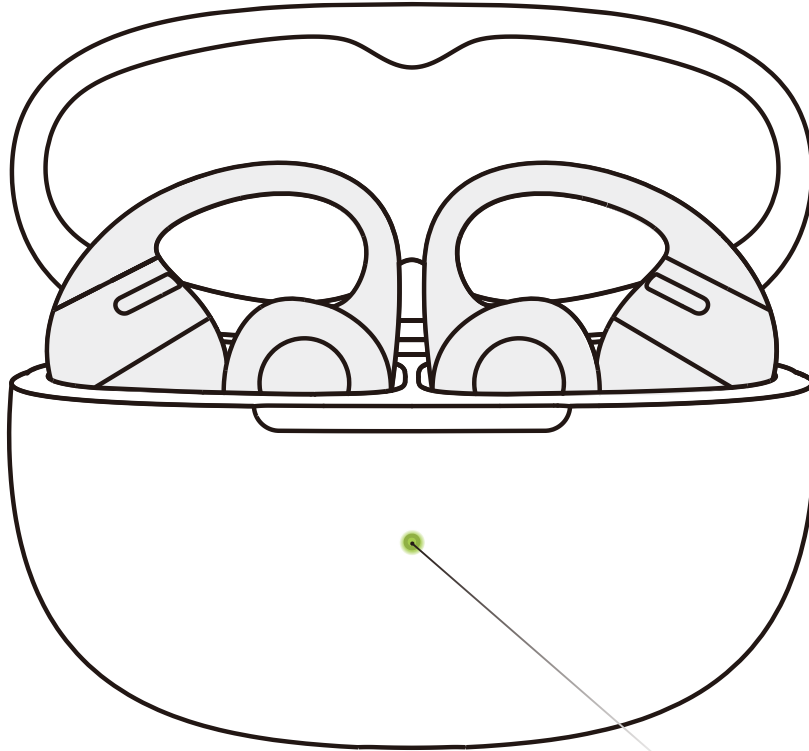

充電ケースのインジケータ

1. 充電ケースに入っているイヤホンのバッテリーの状態
イヤホンが充電ケースに入っている場合、インジケータはイヤホンのバッテリー状態を示します。

バッテリー残量 20%以上	充電ケースを開くと、グリーン色のライトが5秒間点灯して消えます。
バッテリー残量 20%未満	充電ケースを開くと、オレンジ色のライトが5秒間点灯して消えます。

*注：イヤホンが両方ともケースに入っている場合、インジケータはバッテリー残量が低い方のイヤホンの状態を示します。

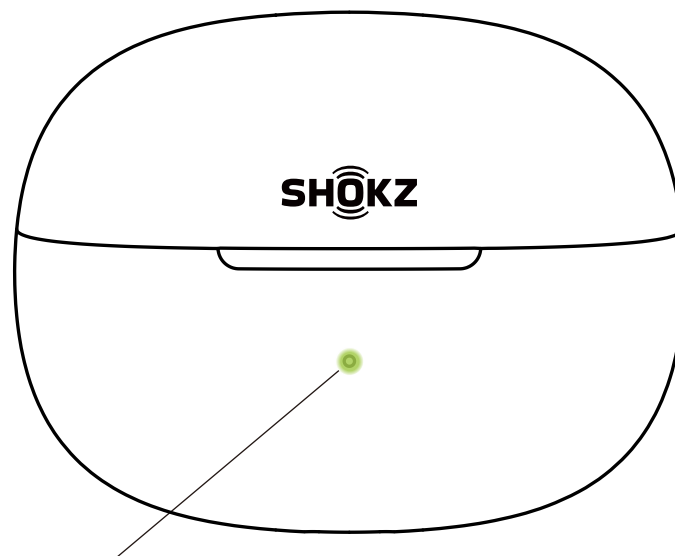

充電ケースのインジケータ

2. 充電ケースのバッテリー状態

充電ケースにイヤホンが入っていない状態で、ケースが外部電源に接続されていない場合、インジケータは充電ケースのバッテリー状態を示します。

バッテリー残量 8%以上	充電ケースを開閉した際、もしくはケースのボタンを押した際に、グリーン色のライトが5秒間点灯して消えます。
バッテリー残量 8%未満	充電ケースを開閉した際、もしくはケースのボタンを押した際に、オレンジ色のライトが5秒間点灯して消えます。

3. ケースが外部電源に接続されている場合

充電中	オレンジ色のライトが点灯します。
充電完了	グリーン色のライトが点灯します。

4. その他

ペアリングモード	オレンジとグリーンのライトが交互に点滅します。
工場出荷時の設定 にリセット	オレンジのライトが5秒間点滅して消灯します。

SHOKZ APPの 他の機能

Dolby Audio

進化したDolby Audio:より豊かで迫力のある低音により、音楽に新たな深みとインパクトをもたらします。クリアなボーカル、広がりのあるサウンドステージ、そして臨場感あふれるディテールはそのままに、さらに没入感の高いリスニング体験を実現します。Dolby AudioはShokzアプリ内でオン／オフの切り替えが可能です。トグルをオンにすることで、進化したDolby Audioをお楽しみいただけます。

ご使用前に、イヤホンがスマートフォンに接続されていることを確認し、Shokz Appを起動してください。

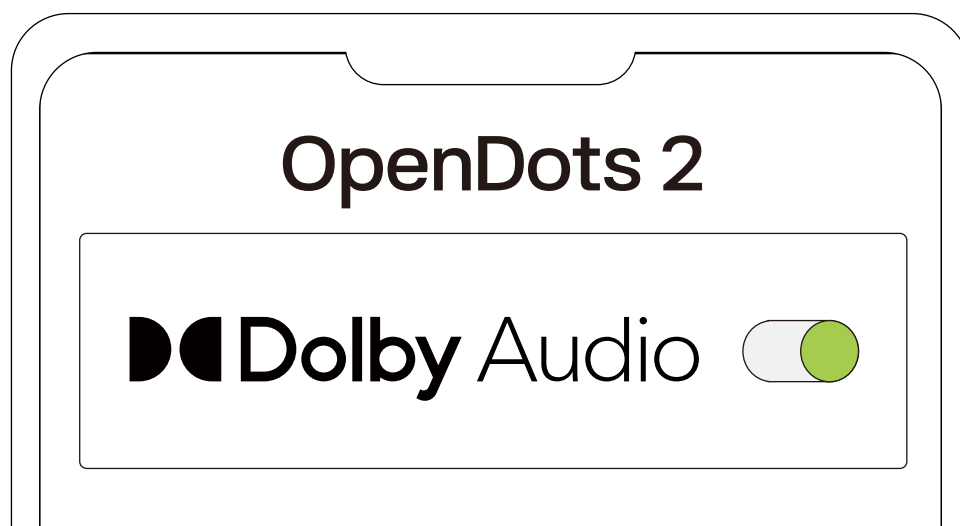

イコライザーモード設定

1. Shokz Appから、各種イコライザーモードを選択できるほか、ユーザー独自のイコライザーをカスタマイズできます。
2. Shokz Appを使用する際は、イヤホンとスマートフォンが正常に接続されていることを確認してからアプリを開いてください。
3. お好みのイコライザーモードをプリセットから選択します。



マルチポイント接続

1. イヤホンをスマートフォンに接続します。続いて、Shokz Appで「マルチポイント接続」を選択します。
2. ポップアップが表示されるので、マルチポイント接続が有効になっていることを確認します。



3.「2番目のデバイスに接続」を選択したら、アプリに表示される指示に従って2番目のデバイスに接続します。



4.以上で、イヤホンとデバイス2台とのペアリングは完了です。マルチポイント接続の設定や解除はShokz Appから簡単に管理できます。

左右区別せずに装着

- 1.本製品のイヤホンには左右の区別がありません。装着すると、自動的に左右を検知し、そのまま使用することができます。Shokz Appでこの有効/無効の切り替えが可能です。
- 2.イヤホンがスマートフォンに正常に接続されていることを確認してから、Shokz Appの「左右区別せずに装着可能」の設定で有効/無効の切り替えを行います。

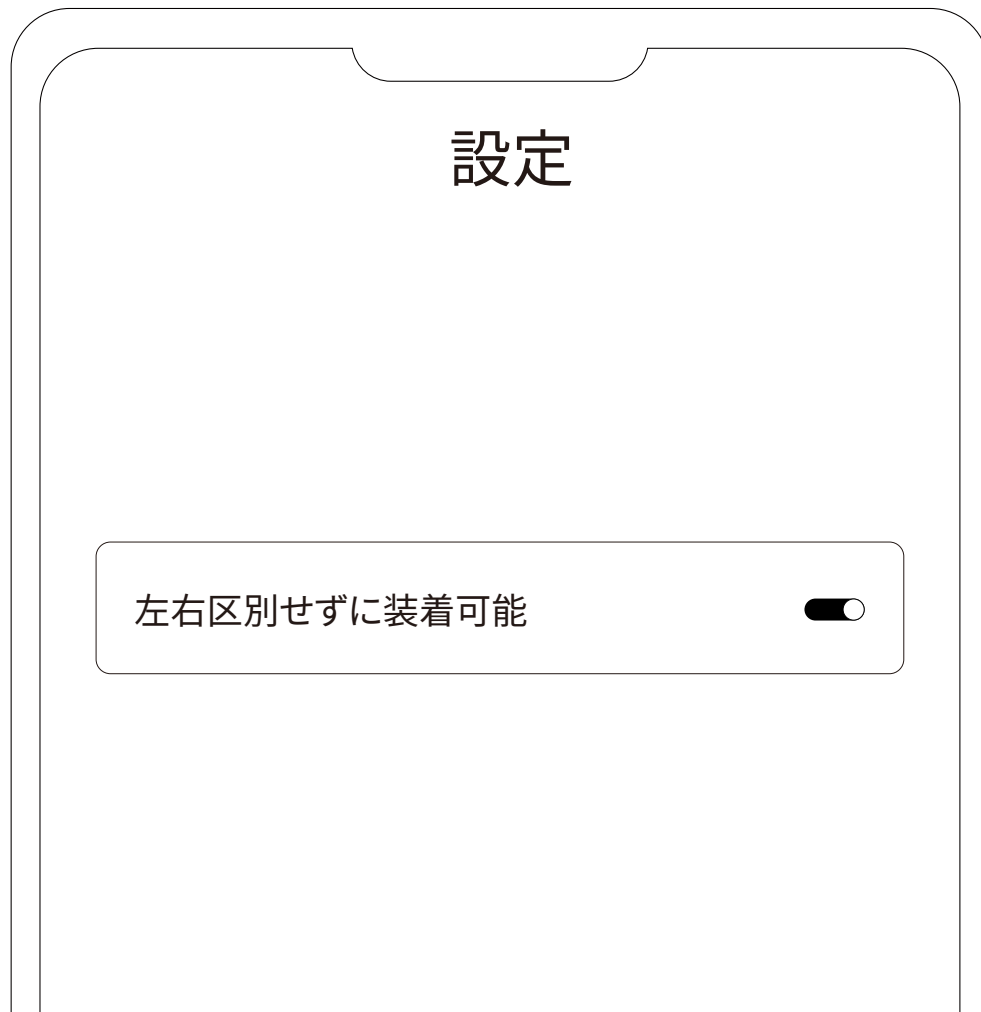

自動装着検出

1. イヤホンは装着を自動的に検出し、状況に応じてオーディオを再生または一時停止します。装着の検出機能はShokz Appから有効/無効の切り替えが可能です。
2. Shokz Appを使用する際は、イヤホンとスマートフォンが正常に接続されていることを確認してからアプリを開いてください。
3. アプリを開いたら、画面右上にある設定アイコン(⚙️)をタップし、「設定」>「自動装着検出」を選択して機能のオンとオフを切り替えます。



プロンプト音の音量調整

1. プロンプト音の音量はShokz Appで調整できます
2. アプリを開いてから、詳細設定をタップして「プロンプト設定」を選択し、音量を低、中、高、なしのいずれかに調整します。



自動再接続

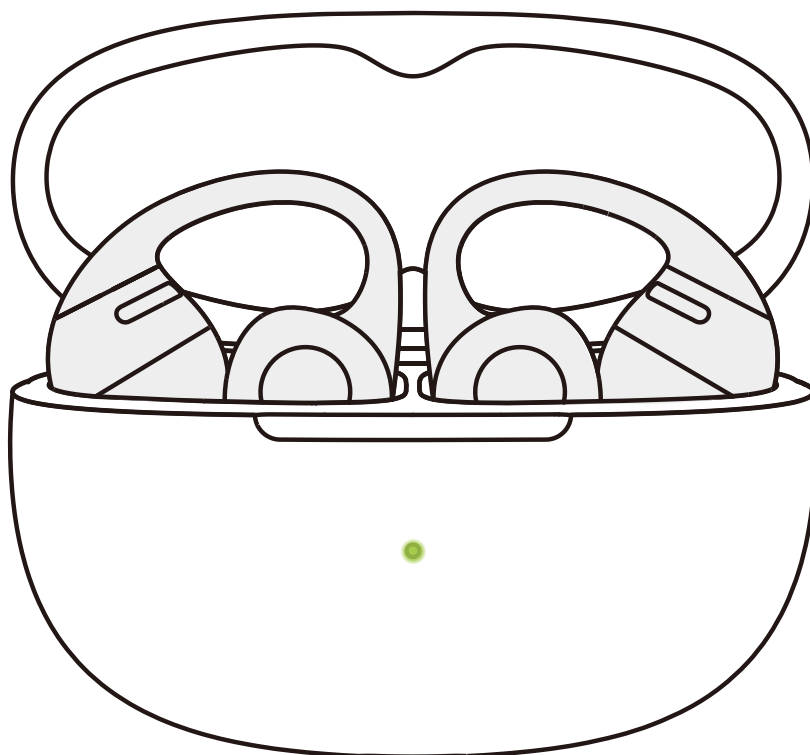

- 1.電源を入れると、イヤホンは自動的に、直近に接続されたデバイスへの接続を試行します。接続が成功すると、プロンプト音が鳴ります。
- 2.イヤホンとデバイスの距離が離れて接続が解除された場合は、3分以内に接続可能域(10m)に戻ると、直近にペアリングしたデバイスに自動的に再接続されます。接続が成功するとプロンプト音が鳴ります。
- 3.デバイスが接続可能域(10m)にあり、電源が入っていないと接続できません。デバイス側のBluetoothが有効になっていることを確認してください。

イヤホンを探す

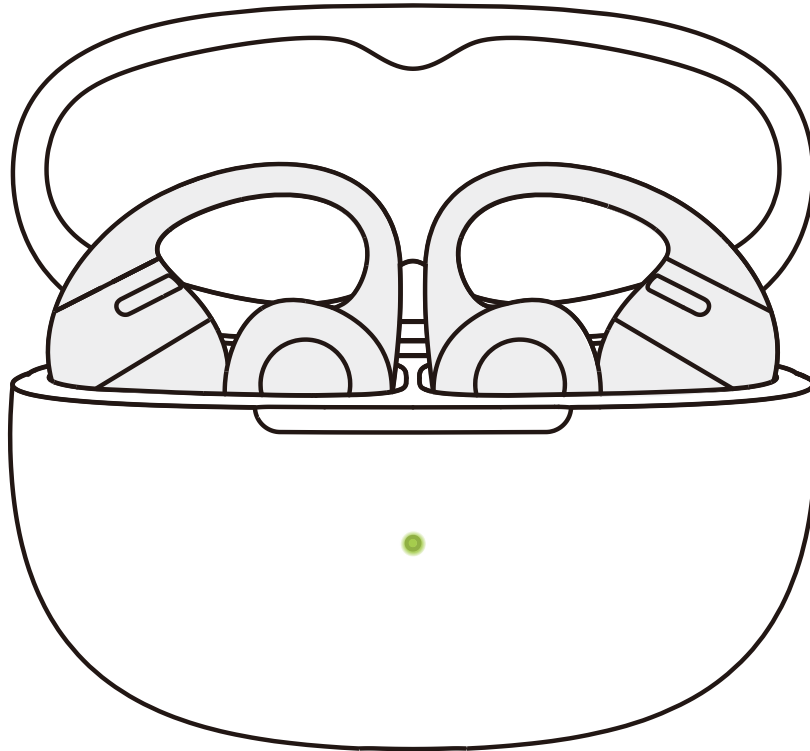

- 1.使用前に、イヤホンがスマートフォンに正常に接続されていることを確認してから、Shokz Appを開いて、「イヤホンを探す」を選択します。
- 2.「イヤホンを探す」が表示されるので、該当のイヤホンを選択します。
(※ポップアップしないです。画面遷移でした。)
- 3.「左イヤホンを鳴らす」/「右イヤホンを鳴らす」を選択すると、イヤホンから呼び出し音が鳴り続けます。

*注意:この機能を使用すると、イヤホンから大きな音が再生されます。イヤホンを装着した状態で使用すると、聴覚に悪影響を及ぼすおそれがあります。使用する際は、必ずイヤホンを外していることを確認してください。

イヤホンのリセット

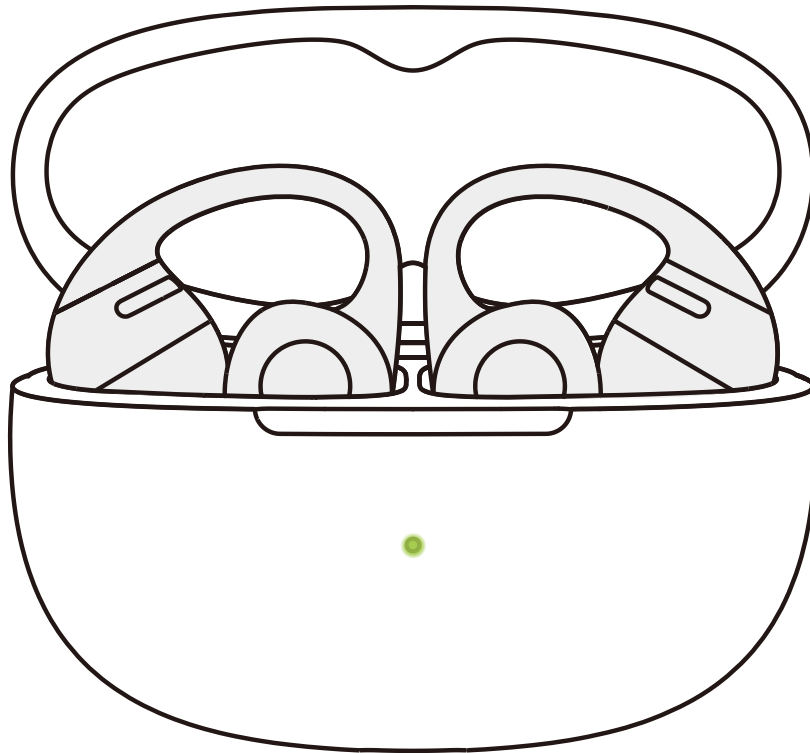

- 1.イヤホンをリセットすると、ペアリング済みの機器リストが消去され、設定がすべて工場出荷状態になります。
- 2.両方のイヤホンを充電ケースに入れます。
- 3.ケースのふたを開けたまま、充電ケース背面のボタンを15秒間長押しします。ケースのオレンジ色のライトが5秒間点滅して消えると、リセットは完了です。
- 4.充電ケースのインジケータがオレンジと緑に点滅したら、イヤホンをペアリングして使用できる状態になります。

ケアとメンテナ ンス

お手入れ方法

1. 充電ケースとイヤホンの金属端子の清掃：綿棒に医療用アルコールか、きれいな水を少量浸して、充電ケースのくぼみにある金属端子を軽く押して清掃します。次に、清潔で乾燥した布で余分な液体を完全に拭き取り、乾かします。イヤホン底部の金属端子も同様に清掃します。

2. 運動の後や水に濡れた場合は、汗、汚れ、埃を拭き取ります。イヤホンと充電端子が完全に乾いており、埃や汚れが付いてないことを確認してからイヤホンを充電ケースに入れます。

***注意：**

イヤホンの清掃時には、快適さやフィット感に影響を与える可能性があるため、無理に曲げたり、ねじったりしないでください。

IP等級

この製品のイヤホン部分は、管理された条件下で実施された防水性能試験の結果に基づき、IEC 60529規格のIP57レベルに適合しています。



***注意：**

- 1.IP57の防塵・防水性能は、イヤホン本体のみに適用され、充電ケースはIP54の防塵・防水性能があります。
- 2.防滴機能は永続的ではなく、常用による摩耗や損傷により、経時的に劣化する可能性があります。
- 3.本製品を水に浸したり高湿度の環境に長時間放置したりしないでください。水泳、水上スキー、サーフィンなどのウォータースポーツ時に着用しないでください。
- 4.本製品や付属品が濡れた場合は、できるだけ早く拭き取り涼しく風通しの良い場所で自然乾燥させてください。完全に乾くまで、本製品を使用または充電しないでください。

保管とメンテナンス

- ・本製品は涼しく乾燥した場所に保管してください。本製品は、0°C～40°Cの温度範囲で正常に動作します。
- ・本製品を熱源、可燃性ガス、その他の洗浄液や腐食性液体の近くに置かないでください。直射日光に長時間さらしたり、高温になる場所で使用/放置したりしないでください。
- ・部品が破損した場合や、煙、熱、焦げた臭いなどが発生した場合は、本製品の使用を直ちに中止してください。
- ・本製品のイヤホン部分はIP57の耐塵・耐水機能を備えており、ウォータースポーツを除く各種スポーツや軽い運動中にも使用できます。本製品は、完全防塵・防水ではありません。本製品の充電ケースはIP54の耐塵・耐水機能を備えています。製品を水中に沈めないでください。IP57およびIP54の保護等級は永久的なものではなく、通常使用での摩耗により耐塵・耐水性能が低下する可能性があります。
- ・製品のお手入れをする際は、柔らかく乾いた布を使用してください。
- ・長期間保管していた場合は、ご使用前に充電してください。

アフターサービス

シリアル番号の記載位置

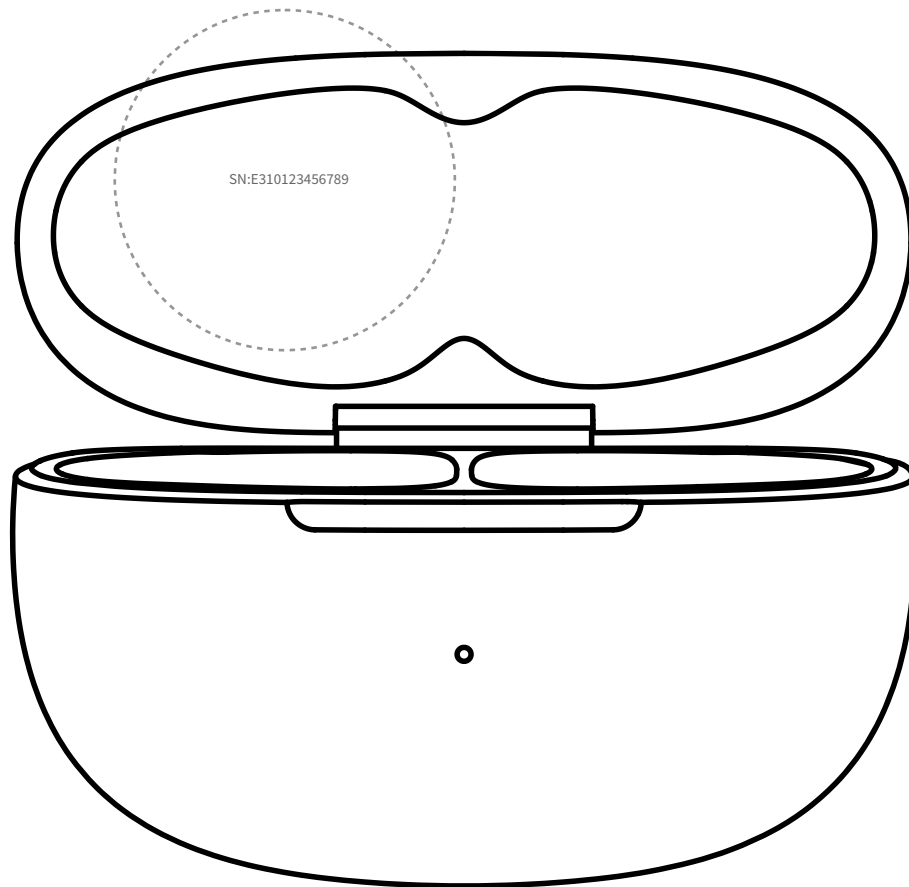

製品のシリアル番号は、梱包箱のバーコード部分と保証書に記載されています。

充電ケースの内側にも製品のシリアル番号が印字されています。

製品保証

本製品にはShokzによる製品保証が付いています。
保証に関する規定や詳細は、Shokzのウェブサイト
(<https://jp.shokz.com/pages/warranty-policy>)を参照し
てください。

SHÖKZ