

OpenDots 2

用戶指南

SHOKZ E320

App



iOS版本下載



安卓版本下載

*註：安卓用戶，請使用手機瀏覽器掃碼下載

下載Shokz APP

掃描二維碼，下載並安裝Shokz App，支持切換全新杜比音效、切換音效模式、對話感知、控制雙設備連接、自定義手勢操控、掉落提醒、查找耳機、固件升級等多種功能！

目錄

裝箱清單	03
佩戴使用	05
耳機圖示	06
充電盒圖示	07
配對	08
佩戴	10
手勢操控	13
音樂控制	15
通話控制	16
充電	17
開關機及待機	18
為耳機充電	20
為充電盒充電	21

充電盒指示燈	22
拓展功能	25
杜比音效	26
EQ調節	27
雙設備連接	28
左右耳自動檢測開關	30
智慧佩戴檢測開關	31
調節提示音音量大小	32
自動回連	33
查找耳機	34
重置耳機	35
維護保養	36
清潔	37
防護等級	38
存儲與維護	39
售後服務	40
序列號位置	41
聯繫我們	42

裝箱清單

裝箱清單

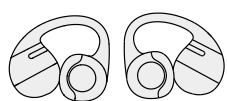

OpenDots 2
耳夾耳機 *2

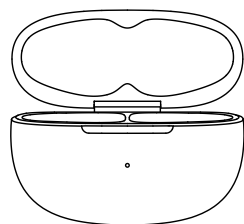

OpenDots 2
移動充電盒 *1

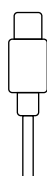

USB-C
充電線 *1

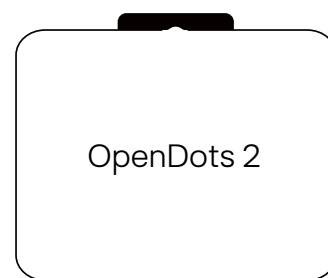

OpenDots 2
包裝盒 *1



說明書&
法律法規 *1



產品保修卡 *1



APP卡片 *1

若存在上述圖示內容缺失或者產品有著損壞的問題，請勿使用。請聯絡產品售出的經銷商或聯繫我們。

(參見第42頁:售後服務—聯繫我們)

佩戴使用

耳機圖示

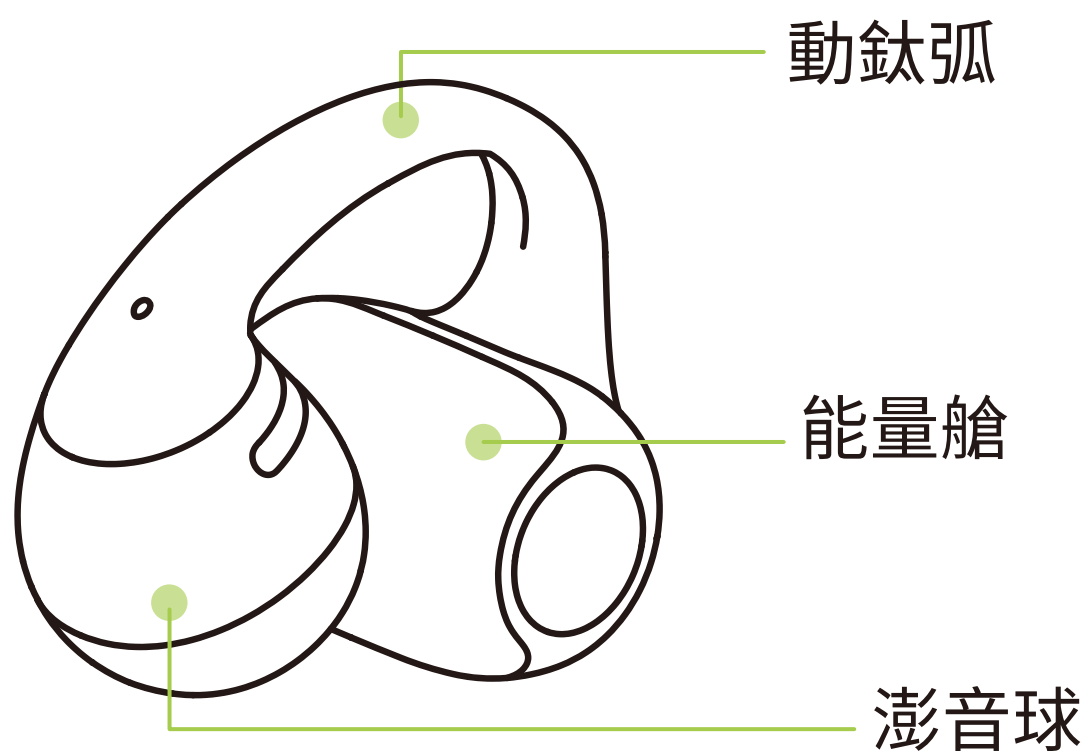

本耳機為開放式耳機，無需塞入耳道。
耳機不區分左右，可根據佩戴情況自動識別。

充電盒圖示

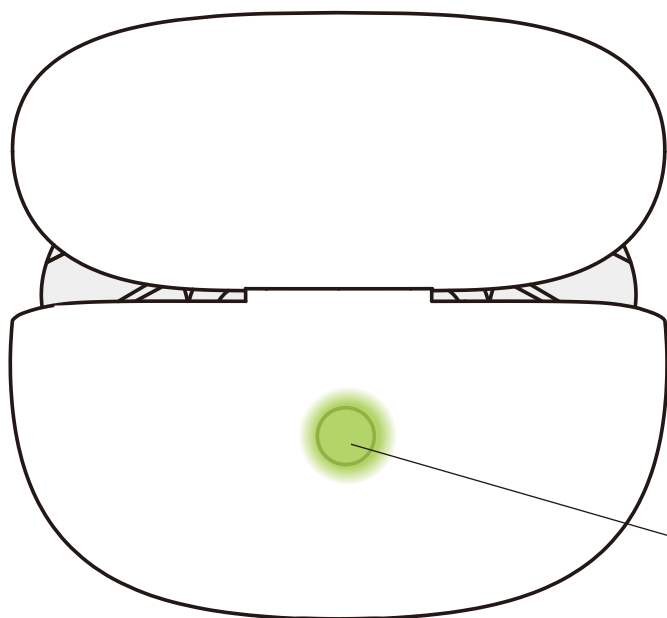

充電盒功能鍵

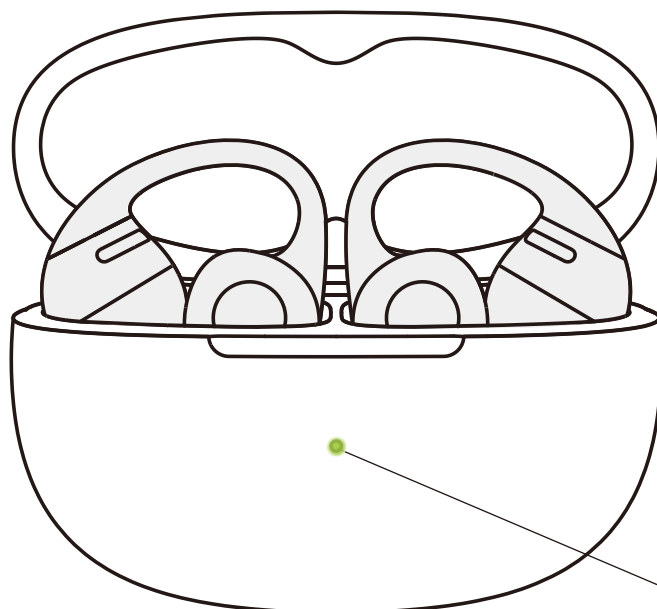

充電盒指示燈

配對

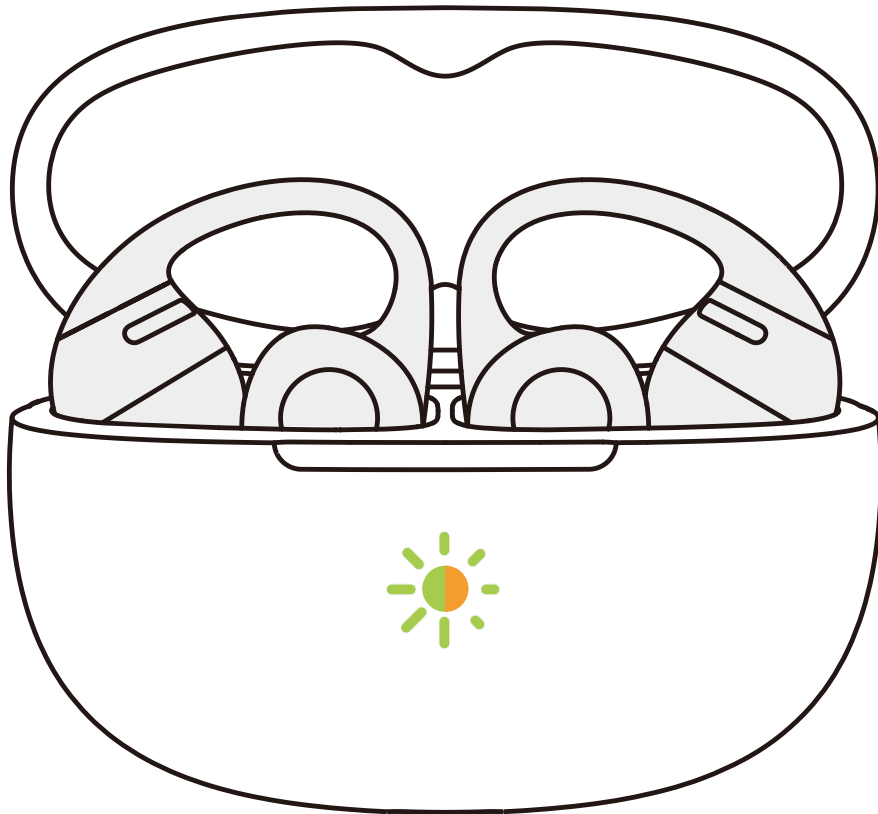

首次使用, 打開充電盒即刻進入藍牙配對狀態, 指示燈橙綠交替閃爍。若需重新配對, 步驟如下:

1. 請將左右兩隻耳機均放回充電盒內;
2. 盒蓋打開時, 長按充電盒功能鍵3秒後, 至指示燈橙綠交替閃爍, 耳機進入配對狀態;

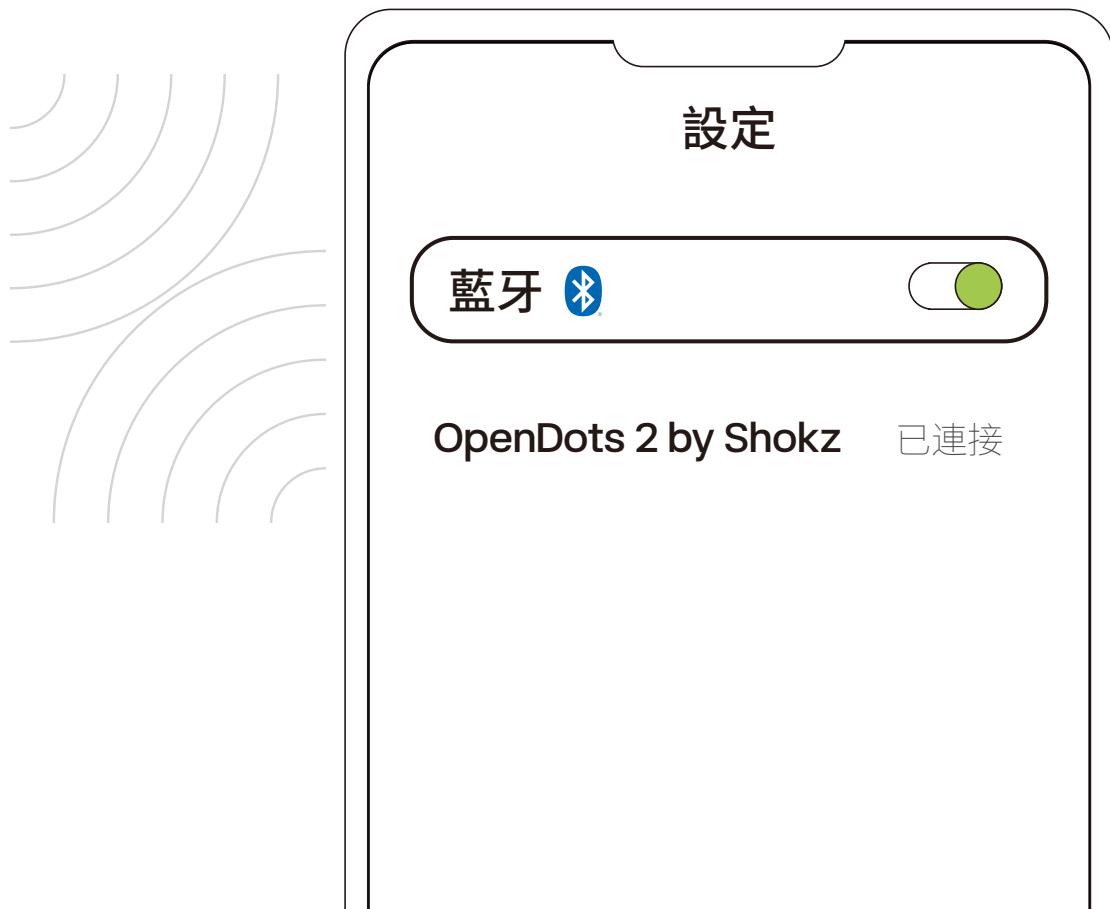

3. 打開設備的藍牙設定功能，選擇“OpenDots 2 by Shokz”，設備顯示配對成功即完成配對。

*耳機連接配對設備後，將耳機放回充電盒並關閉盒蓋後，耳機會自動關機，並斷開與設備的連接；每次充電盒開蓋時，耳機會自動開機，並回連配對設備。

*當耳機因為超出藍牙連接距離而與設備斷連，3分鐘內再次回到可連接範圍內，耳機將自動回連設備，並發出提示音；超過3分鐘後，回到可連接範圍內，可執行任意手勢操控讓耳機自動回連設備。

佩戴

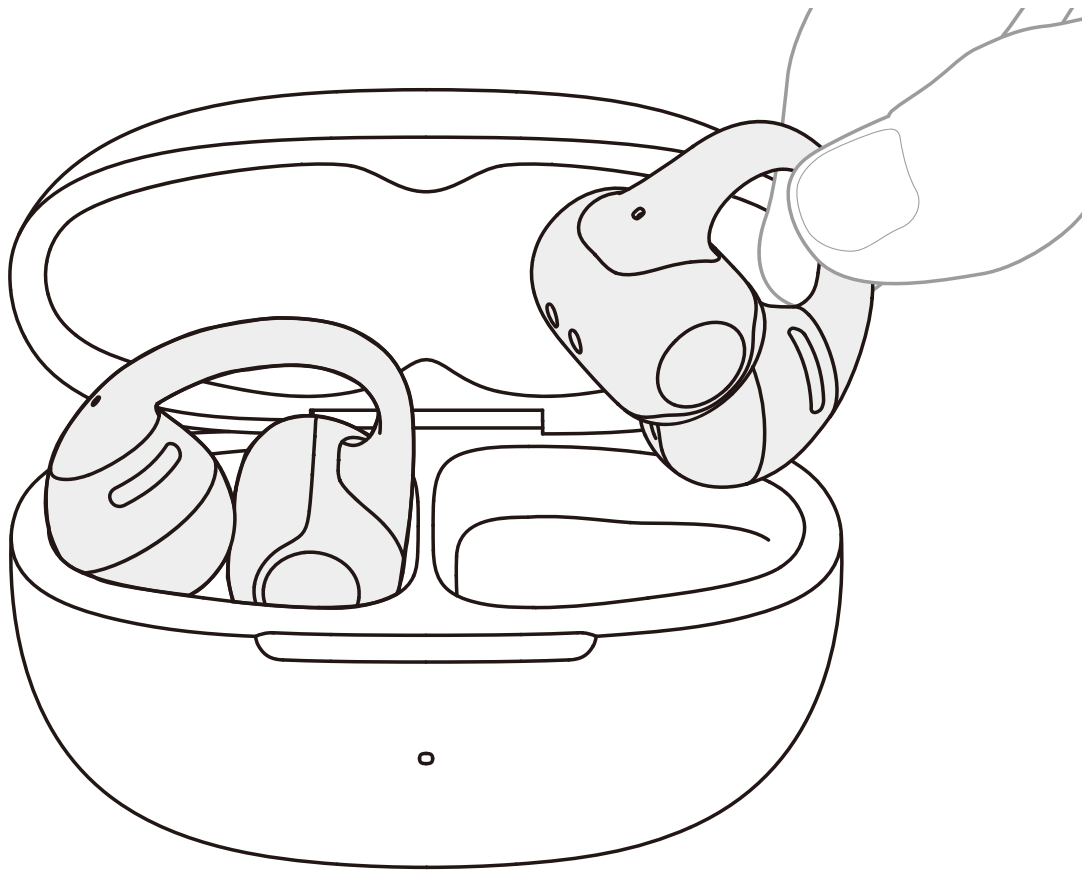

1. 單手拇指和食指捏住動鈦弧，向上提起。

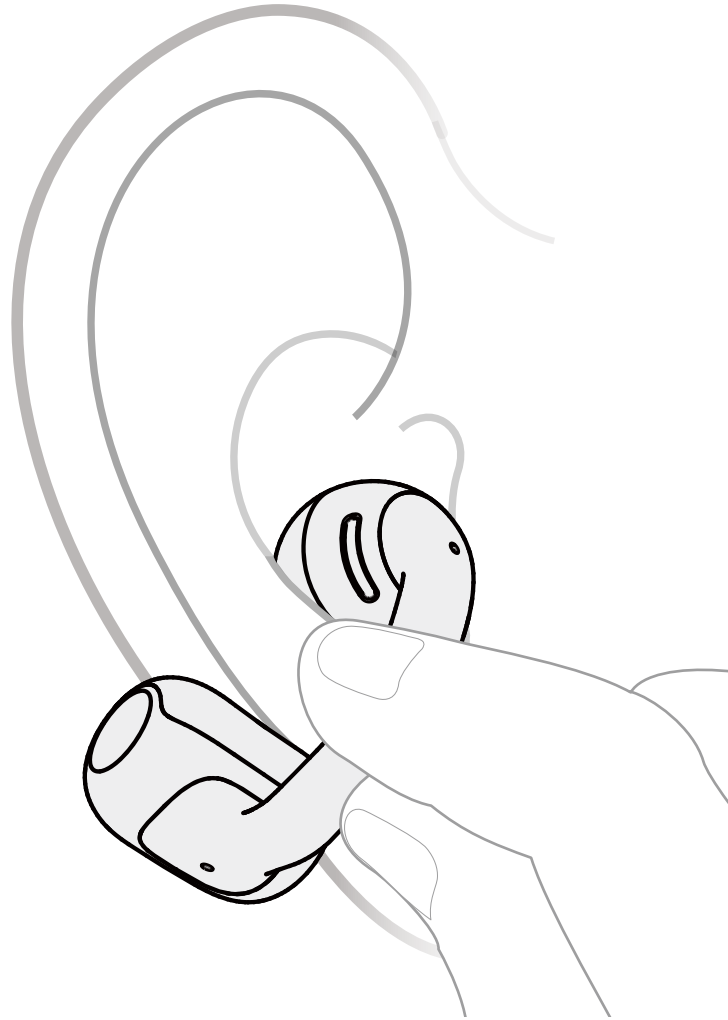

2. 沿耳廓外緣緩緩推入耳機，澎音球貼放在耳甲腔內，能量艙置於耳後。

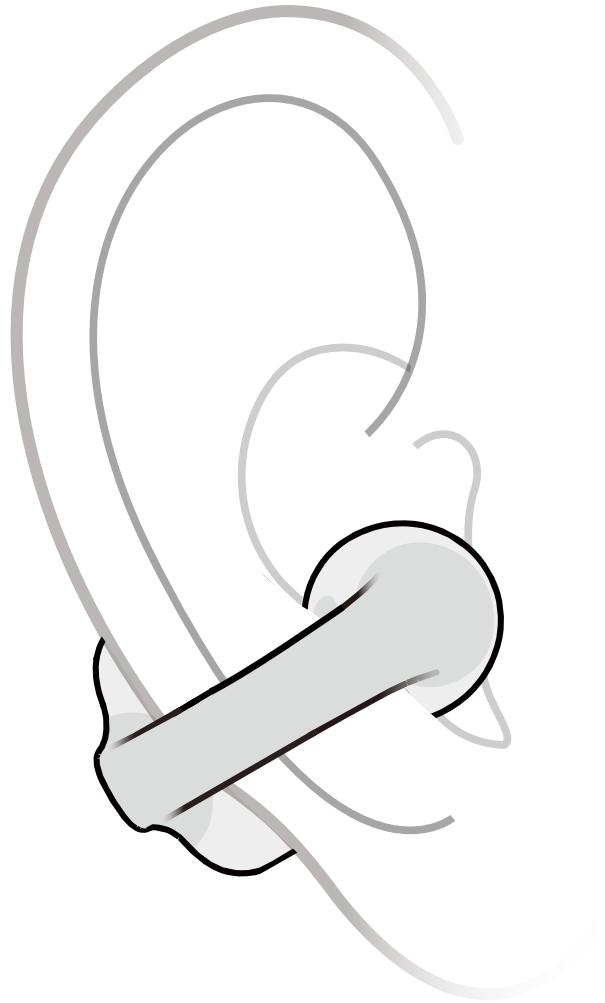

3. 調整耳機至佩戴舒適的位置。建議將動鈦弧略微向下傾斜(角度在 0° 到 30° 之間)

請避免以下常見錯誤：

澎音球應位於耳道口前方，避免放入耳道內。

佩戴時，請勿過度抬高或壓低動鈦弧。

請勿過分拉扯、強行扭轉或反向彎折動鈦弧。

手勢操控

手勢操控

單指敲擊

單指敲擊耳機能量艙或動鈦弧相應位置

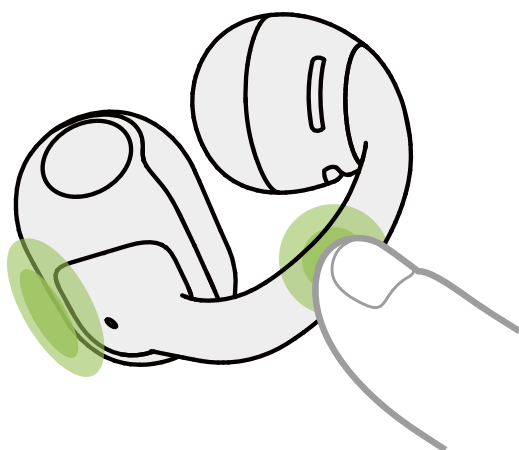

雙指按壓

雙指同時按壓能量艙上下兩端

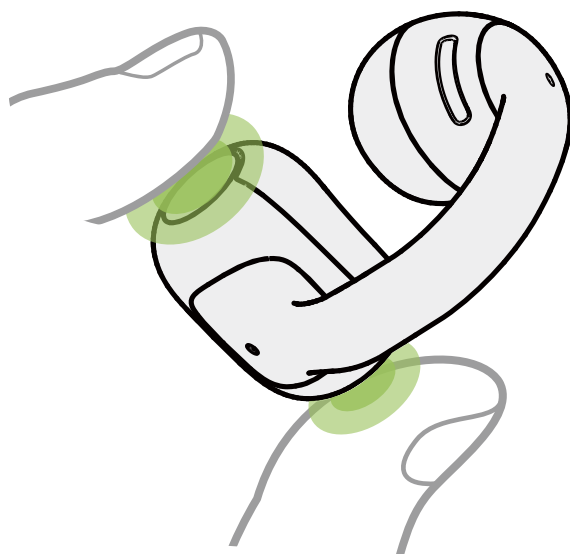

音乐控制

	功能	手势操控
	 播放/暫停	• 按壓一下  <hr style="border-top: 1px dashed black;"/> • 敲擊兩下 
	 音量-	• L 長按 
	 音量+	• R 長按 
	 上-曲	• L 按壓兩下 
	 下-曲	• R 按壓兩下 

通話控制

	功能	手勢操控
	 接聽/掛斷	• 按壓一下 ●
	 拒接	• 按壓兩下 ● ●

進階通話控制

通話狀態下接到新來電, 您可以:

接聽並保持當前通話: 按壓一下任一耳機

接聽後, 您還可以進行以下操作:

切換通話: 按壓一下任一耳機 (保持當前通話)

切換並掛斷當前: 按壓兩下任一耳機

拒絕新來電: 按壓兩下任一耳機

接聽新來電並掛斷當前: 長按任一耳機

充電

開關機及待機

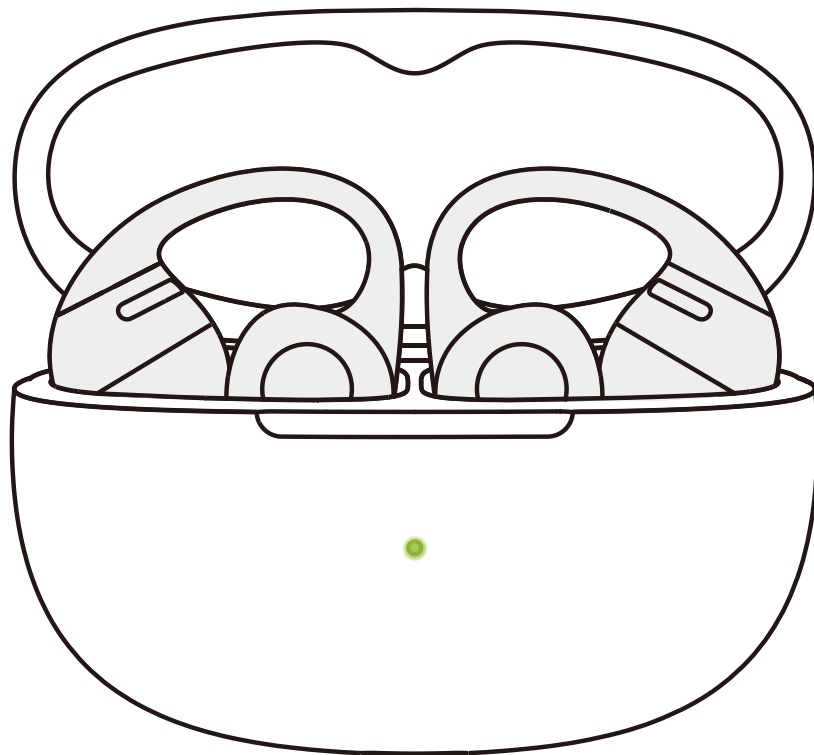

1. 開機

耳機在充電盒內，當充電盒打開時，耳機電源開啟，充電盒指示燈亮起，耳機開機。

*注意：從充電盒中取出耳機後，關閉充電盒有助於保存電池電量，並防止碎屑落入充電盒中。

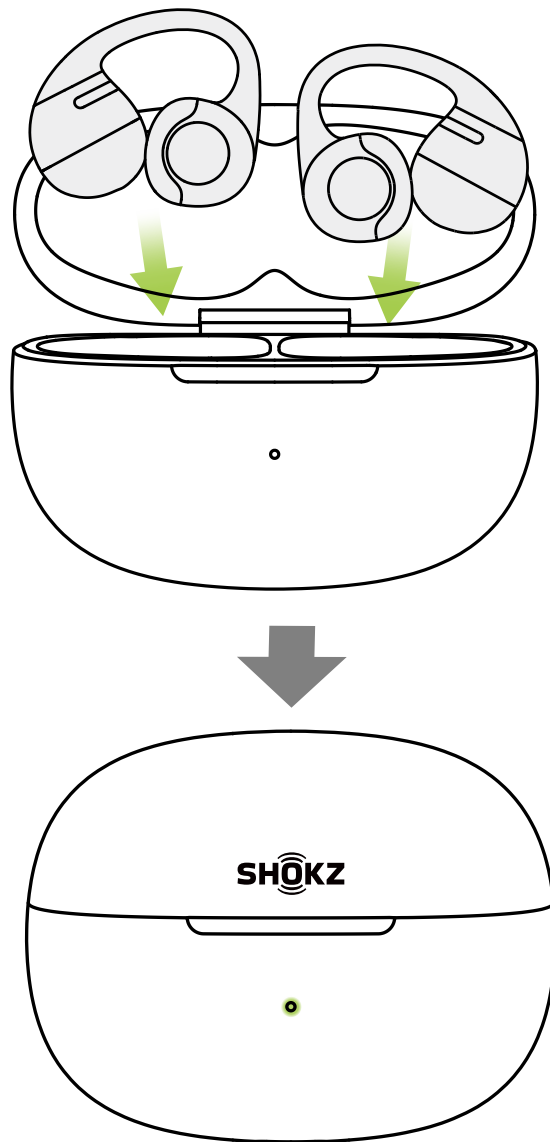

2. 關機

將兩隻耳機放入充電盒，關閉充電盒，耳機即為關機狀態。

3. 待機

當耳機不在充電盒內，且3分鐘未與設備連接，耳機將切換到待機狀態。待機狀態可節省耳機電池電量。

為耳機充電

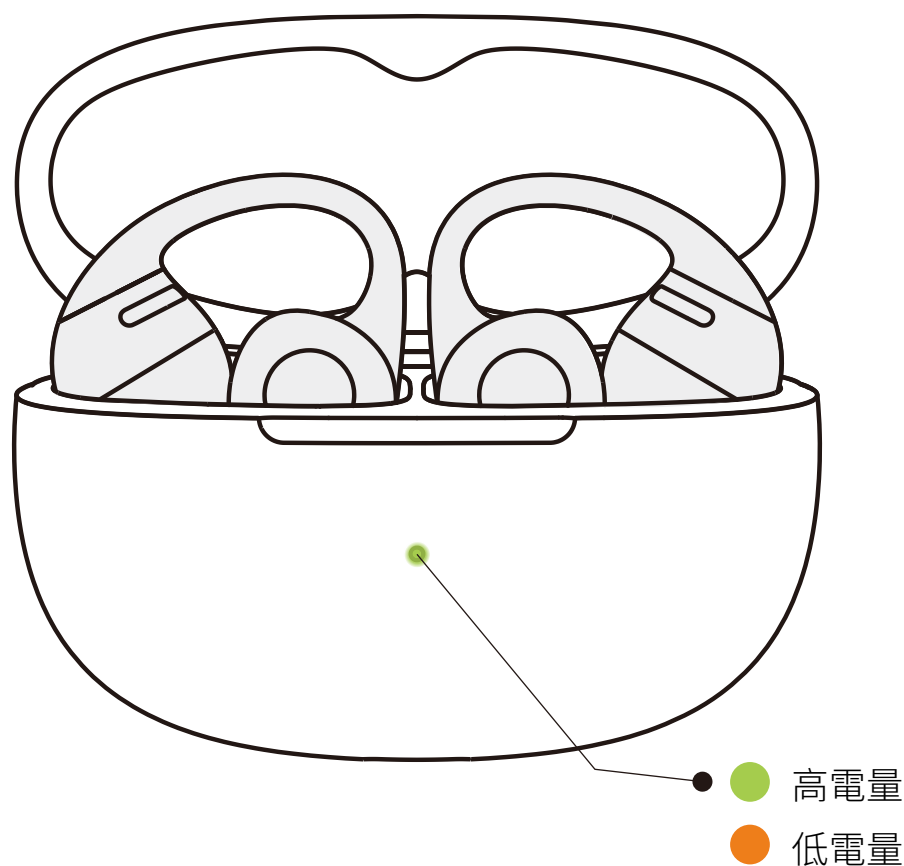

將耳機放入充電盒直到靠磁力吸附到位，充電盒指示燈亮起，關閉充電盒即可。

*注意：

- 充電盒指示燈會顯示盒內耳機的電量狀態，綠燈表示電量高於80%，橙燈表示電量低於80%；若盒內有兩隻耳機，指示燈會顯示電量較低的那隻耳機的電量。
- 耳機放入盒內約60分鐘則完全充滿。為耳機充電需要充電盒存儲電量充足。

為充電盒充電

● 橙燈常亮

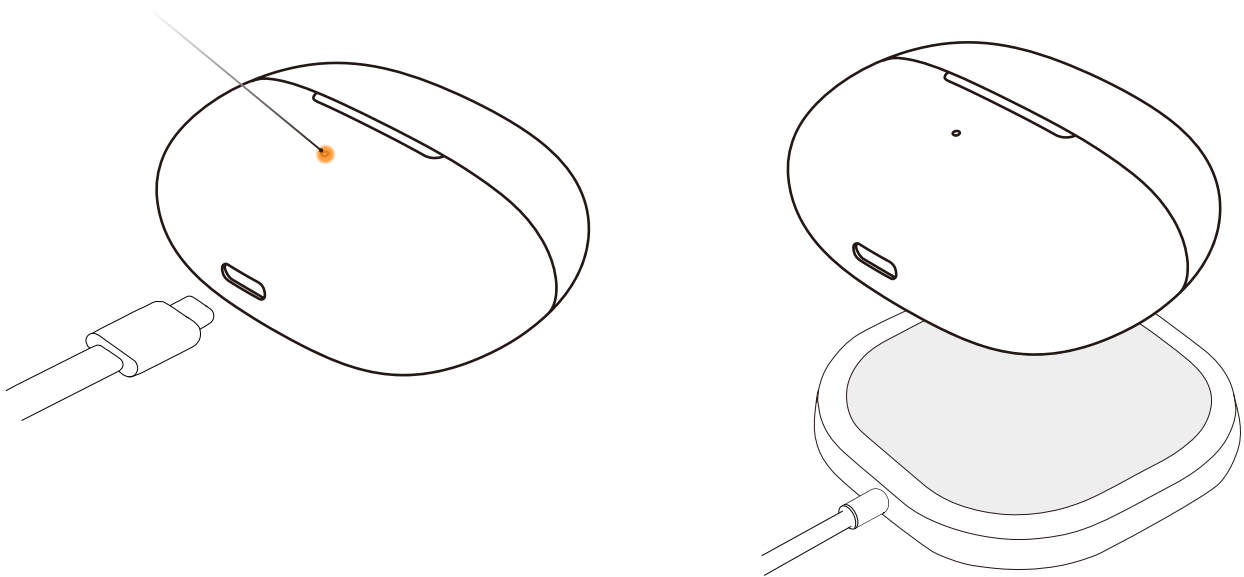

將所附的 USB-C 轉 USB-C 充電線插入充電盒以及 USB-C 電源或經認證的壁式充電器。也可將充電盒放置於通過 Qi 認證的無線充電器上進行充電。無線充電時，請將充電盒指示燈朝上擺放。

充電過程中，橙燈常亮表示充電盒正在充電；當指示燈變為綠燈常亮，表示充電盒已充滿電。

*注意：

- 有線充電：充電盒完全充滿約需 2 小時，並應使用標準 5V±5% USB 電壓。不建議使用電壓過高的電源為充電盒充電。使用第三方充電線為充電盒充電可能需更長時間。充電前請確保充電口乾燥且無汗水等液體殘留，如有液體殘留，請用柔軟的乾布擦拭乾淨。
- 無線充電：充電盒完全充滿約需 4 小時；若使用矽膠保護套，充電時間可能延長。充電前請確保充電盒位於無線充電器的正中心區域，若偏離中心位置，可能導致充電失敗。

充電盒指示燈

充電盒指示燈

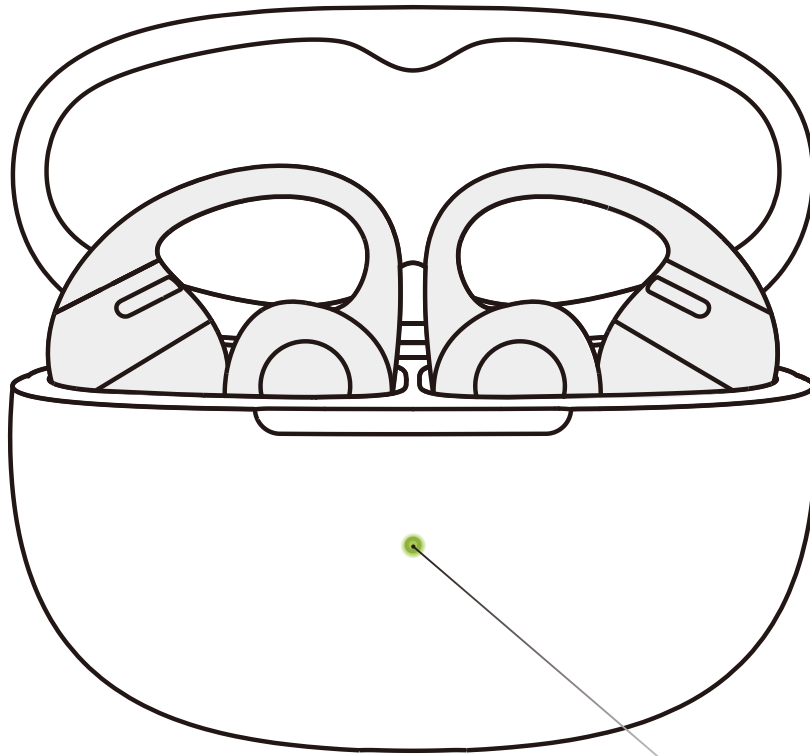

充電盒指示燈

1. 耳機在充電盒內，指示燈顯示盒內耳機的電量狀態

耳機電量高於80%	打開充電盒，綠燈亮5秒後熄滅
耳機電量低於80%	打開充電盒，橙燈亮5秒後熄滅

*注意：

若盒內有兩隻耳機，指示燈顯示電量較低的那隻耳機的電量。

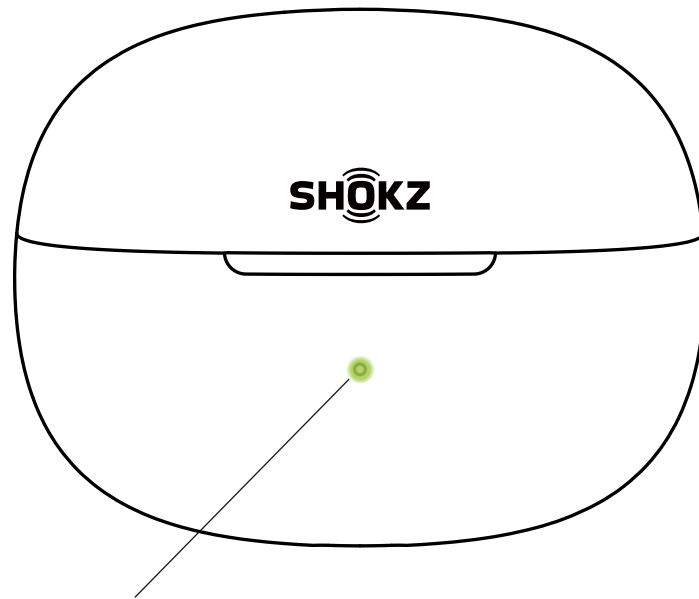

充電盒指示燈

2. 兩隻耳機均在充電盒外，未連接外接電源，指示燈顯示充電盒的電量狀態

充電盒電量高於40%	開關充電盒或者單擊充電盒按鍵時，綠燈亮 5 秒後熄滅
充電盒電量低於40%	開關充電盒或者單擊充電盒按鍵時，橙燈亮 5 秒後熄滅

3. 已連接外接電源

充電中	橙燈常亮
充電完成	綠燈常亮

4. 其他

配對中	橙綠燈交替閃爍
恢復出廠設定	橙燈閃爍 5 秒後熄滅

拓展功能

全新升級杜比音效

1. 全新升級杜比音效，帶來水晶般清晰的聲音，進一步豐富歌曲的層次感和空間感，使音樂更具感染力。杜比音效的開啟與關閉，可在Shokz App中進行操作。
2. 操作前，請先確保您的耳機與手機已成功連接，然後打開Shokz App。
3. 在Dolby Audio開關開啟/關閉杜比音效。

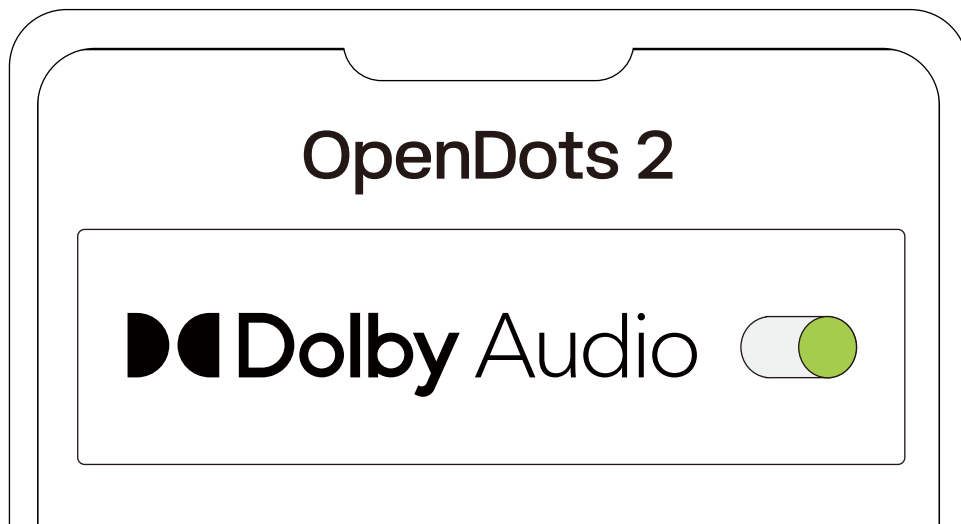

EQ調節

- 1.您可在Shokz App選擇不同的音效或自定義音效。
- 2.操作前,請先確保您的耳機與手機已成功連接,然後打開 Shokz App。
- 3.在音效模式選項中選擇不同預設音效進行調節。



雙設備連接

1. 首先將耳機與手機連接，在Shokz App中選擇“雙設備連接”。



2. 在彈出頁面上，確認打開雙設備連接功能。
3. 選擇“連接第二台設備”，然後按照說明與第二個設備建立連接。



4. 您的耳機現在已連接到兩台設備，您可以通過Shokz App方便地管理它們的藍牙連接。

左右耳自動檢測開關

1. 耳機無需區分左右佩戴。耳機被戴上後，能自動識別佩戴情況，實現左右聲道的自適應。該左右耳自動檢測功能的開啓與關閉，可在 Shokz App 中進行操作。

2. 首先將耳機與手機連接，然後在 Shokz App 中打開“左右耳自動檢測”開關。



智能佩戴檢測開關

- 1.耳機能自動識別佩戴情況並根據佩戴情況播放和暫停音頻。該智能佩戴檢測功能的開啓與關閉，可在Shokz App中進行操作。
- 2.操作前，請先確保您的耳機與手機已成功連接，然後打開Shokz App。
- 3.進入App後，點擊右上角的設置圖標 (⚙️)，依次選擇“設定”>“智能佩戴檢測”，即可在此處進行開關切換操作。



調節提示音音量大小

- 1.提示音音量大小可在Shokz App中進行調節。
- 2.進入App後，點擊右上角的設置圖標 (⚙️)，依次選擇“設定”>“提示音設定”，即可在此處進行提示音音量低/中/高調節。



自動回連

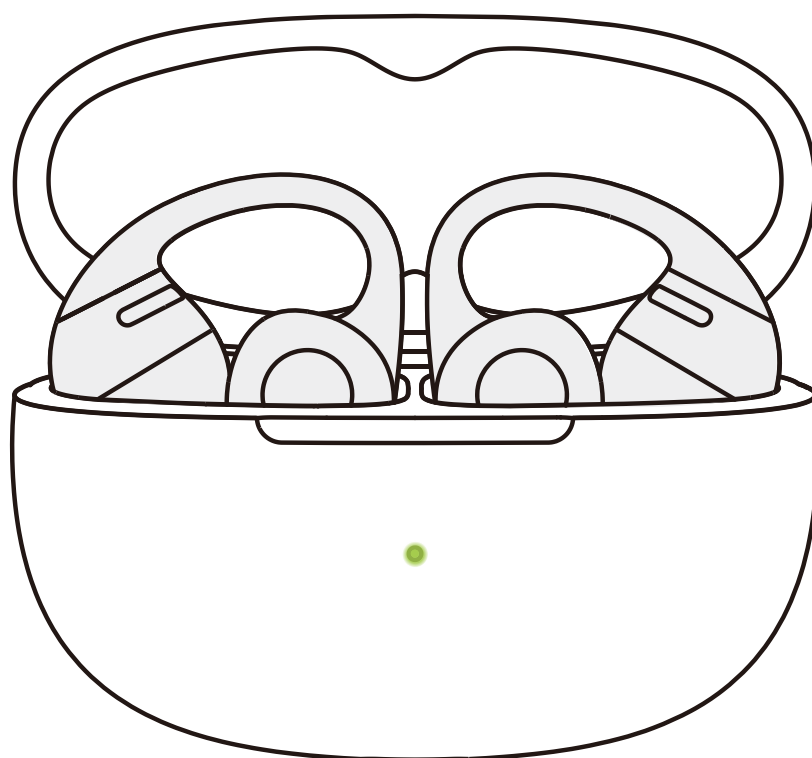

1. 耳機開機後將自動嘗試連接最近連接過的設備，連接成功時耳機將有一聲提示音。
 2. 耳機與設備因超距而斷開連接後，如果 3 分鐘內回到可連接範圍，耳機將自動連接上一次配對設備，連接成功時耳機將有一聲提示音。
- * 這些設備必須在連接範圍內 (10m) 並已通電。請確保您的移動設備已啟用藍牙功能。

查找耳機

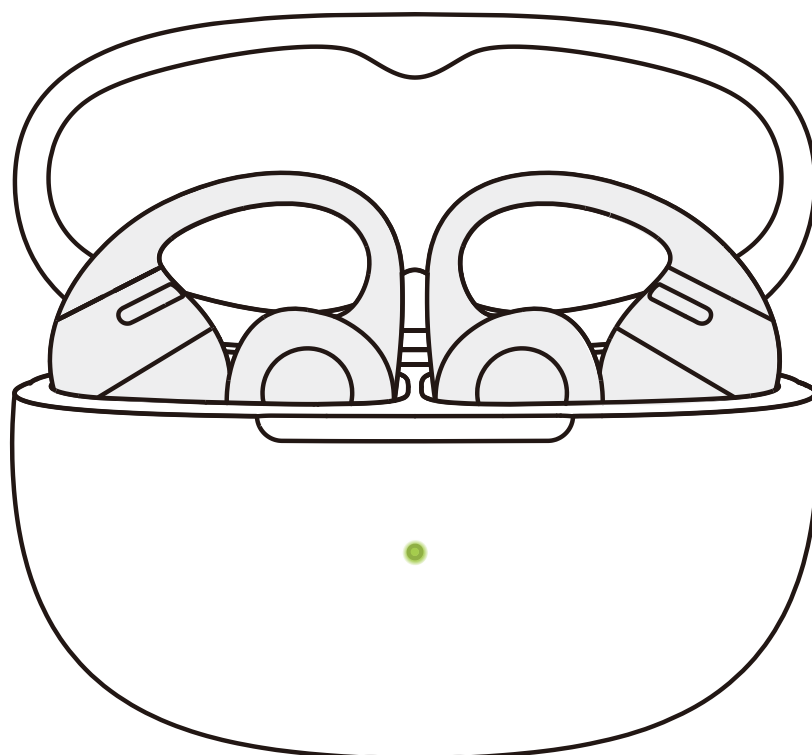

- 1.操作前,請先確保您的耳機與手機已成功連接,然後打開Shokz App,點擊“查找耳機”。
 - 2.在彈出頁面上,選擇需要查找的耳機。
 - 3.選擇“左耳響鈴”／“右耳響鈴”,耳機將發出連續的響鈴聲。
- *注意:請勿在佩戴時使用響鈴功能。

重置耳機

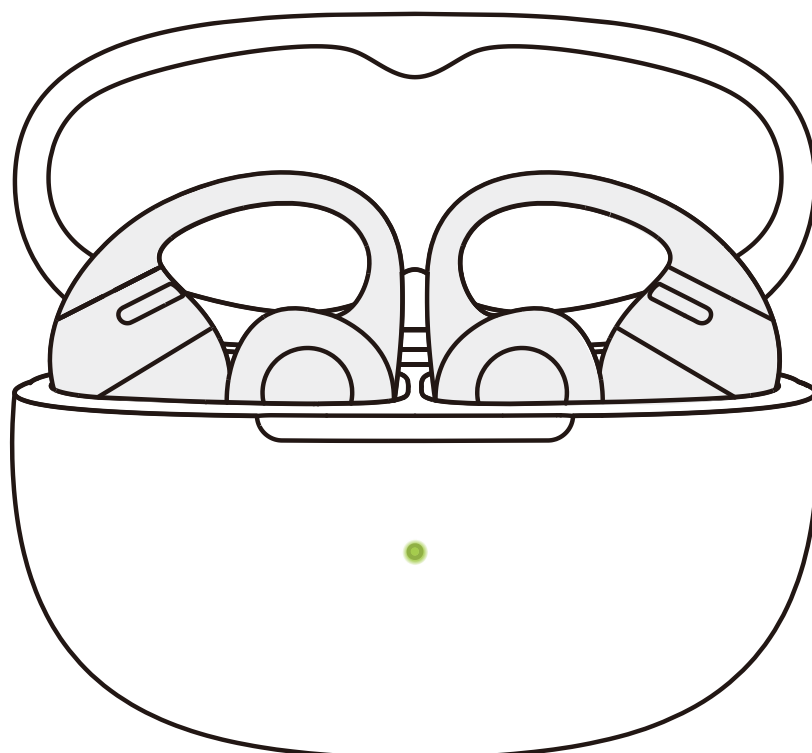

- 1.重置耳機將清除已配對設備列表並重置所有設置。
- 2.將兩隻耳機全部放入充電盒中。
- 3.開蓋狀態下，長按充電盒功能鍵15秒後，橙色燈閃爍5秒後熄滅，表明重置完成，此時指示燈橙綠交替閃爍，可直接進行配對使用。

維護保養

清潔

1、清潔充電盒和耳機的金屬觸點：使用尖頭棉籤蘸取少量醫用酒精/清水，按壓清潔充電盒凹槽內的金屬觸點，再使用乾淨、乾燥的無塵布，將多餘的酒精或者清水擦拭乾淨。使用乾淨、乾燥的無塵布，清潔耳機底部的金屬觸點。

2、若佩戴耳機運動後，耳機殘留汗水或接觸了其他液體，請確保耳機表面及充電觸點潔淨乾燥後再將耳機放入充電盒充電。若耳機充電觸點有髒污現象，請及時擦拭乾淨。

*注意：

清潔耳機時，請注意不要過度掰開或扭曲耳機，可能會導致耳機變形，影響佩戴體驗。

防護等級

在受控實驗室條件下經測試，本產品耳機部分可防潑水，其效果在 GB/T 4208-2017 標準下達到 IP57 級別。



*注意：

- IP57防塵抗水條件僅適用於耳機機身，不適用於耳機盒部分。
- 防潑水功能並非永久有效，可能會隨著日常使用的磨損而下降。
- 請勿將本產品浸入水中或長時間暴露在潮濕環境下，或在游泳、滑水、衝浪等水上運動中佩戴。
- 本產品及其配件如不慎沾水，請盡快擦拭後放置於通風陰涼處等待乾燥。未完全乾燥之前，請勿再次使用或充電。

存儲與維護

- 耳機應當存放在陰涼乾燥處。工作溫度在0~40°C。
- 請讓產品遠離熱源、可燃氣體或其他清潔性/腐蝕性液體，避免長時間的陽光暴曬，避免在高溫下的汽車內部等高溫場所使用或放置。
- 如果本產品的任何部件受損、冒煙、發燙，或釋放出燒焦的味道，請立即停止使用本產品。
- 本產品的耳機部分具有IP57等級的防塵抗水，可用於非水上運動和鍛煉，並不具有完全防塵防水功能。本產品的充電盒部分具有IP54等級的防塵防水濺。請不要將產品浸泡在水中。IP57和IP54等級不是永久性的防護等級，可能會因為正常的磨損而有所下降。
- 請用柔軟的乾布清潔耳機。
- 長時間存放後，請在使用前再次充電。

售後服務

序列號位置

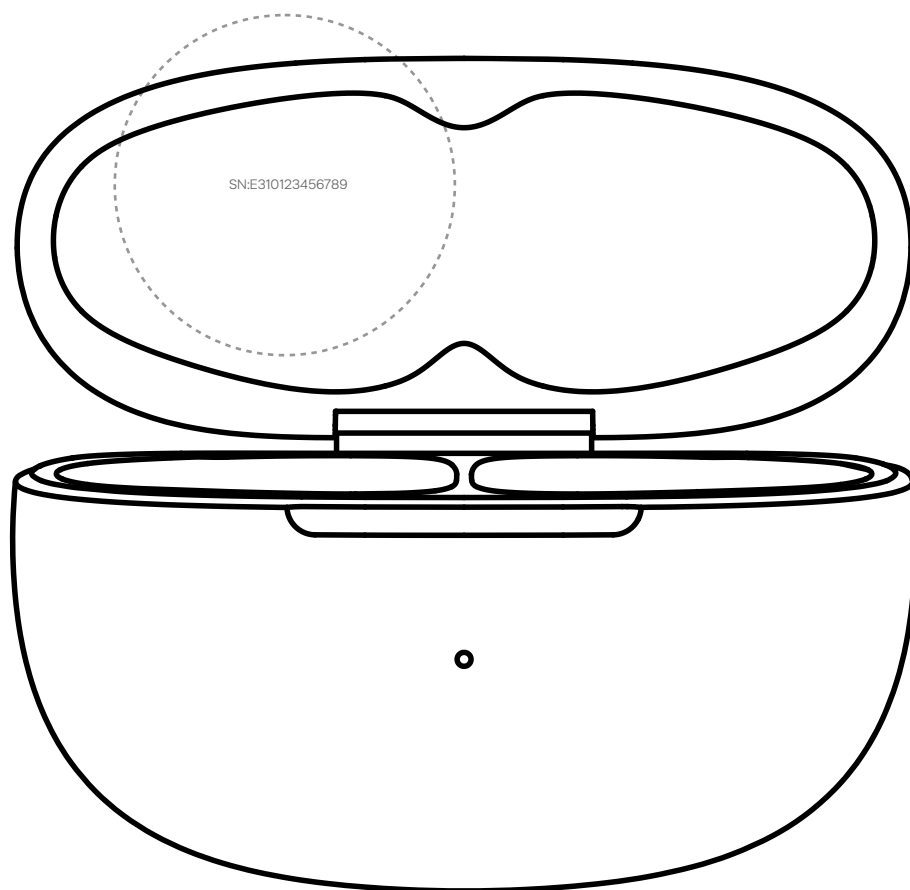

產品包裝盒條碼處和保修卡上均已標明產品序列號。
充電盒蓋內側也印有序列號。

保固

您所購買的耳機享有質保。

如遇故障問題, 請撥打售後服務熱線, 尋求更多支援!

香港 思維集團

電話: 852-2955-1333

台灣 思維寶藍科技

電話: 886-2-8712-3118

台灣思維寶藍科技產品保固登錄網址:

www.thinkinggroup.com.tw

SHÖKZ