

OpenDots 2

Guia do utilizador

SHOKZ E320

Aplicação Shokz



Descarregue a aplicação Shokz

Ative o Dolby Audio, o emparelhamento multiponto e a mudança de equalização. Personalize os controlos por gestos, utilize a funcionalidade "Encontrar os meus auriculares" e mantenha o seu dispositivo atualizado com atualizações de firmware.

*Apple e o logótipo Apple são marcas comerciais da Apple Inc., registadas nos E.U.A. e noutros países. Google Play é uma marca registada da Google LLC.

Catálogo

CONTEÚDO DA EMBALAGEM	03
UTILIZAÇÃO E USO	05
Diagrama dos auriculares	06
Diagrama do estojo de carregamento.....	07
Instruções de emparelhamento Bluetooth	08
Instruções de utilização.....	10
CONTROLOS TÁTEIS	13
Controlo de áudio	15
Controlo de chamadas.....	16
CARREGAMENTO	17
Ligar/desligar e modo de espera.....	18
Carregar os auriculares.....	20
Carregar o estojo de carregamento	21

INDICADOR DO ESTOJO DE CARREGAMENTO...	22
OUTRAS FUNÇÕES DA APP SHOKZ.....	25
Dolby Audio atualizado	26
Ajustes de EQ	27
Emparelhamento multiponto	28
Auriculares intercambiáveis esquerda/direita.....	30
Deteção de utilização	31
Ajustar o volume dos sons de aviso.....	32
Reconexão automática.....	33
Encontrar os meus auriculares.....	34
Repor os auriculares.....	35
LIMPEZA E MANUTENÇÃO.....	36
Limpeza	37
Classificação IP.....	38
Armazenamento e manutenção.....	39
SERVIÇO PÓS-VENDA	40
Localização do número de série	41
Garantia	42

CONTEÚDO DA EMBALAGEM

Conteúdo da embalagem

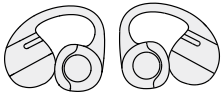

2 Auriculares com encaixe OpenDots 2

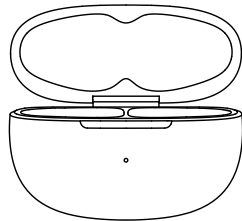

1 caixa de carregamento OpenDots 2



1 cabo de carregamento USB-C



1 embalagem OpenDots 2

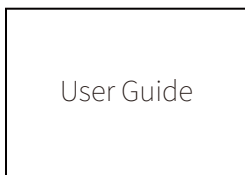

1 manual do utilizador

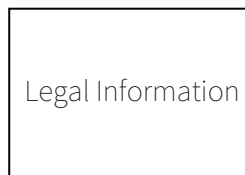

1 informações legais

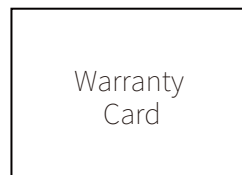

1 cartão de aplicação

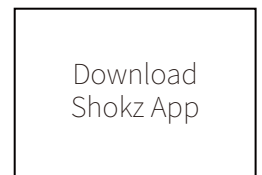

1 cartão de garantia

Se algum dos itens acima indicados estiver em falta ou se o produto estiver danificado, não o utilize. Contacte o revendedor onde o produto foi adquirido ou contacte-nos.

(Consulte a página 42: Serviço pós-venda – Contacte-nos)

UTILIZAÇÃO E USO

Diagrama dos auriculares

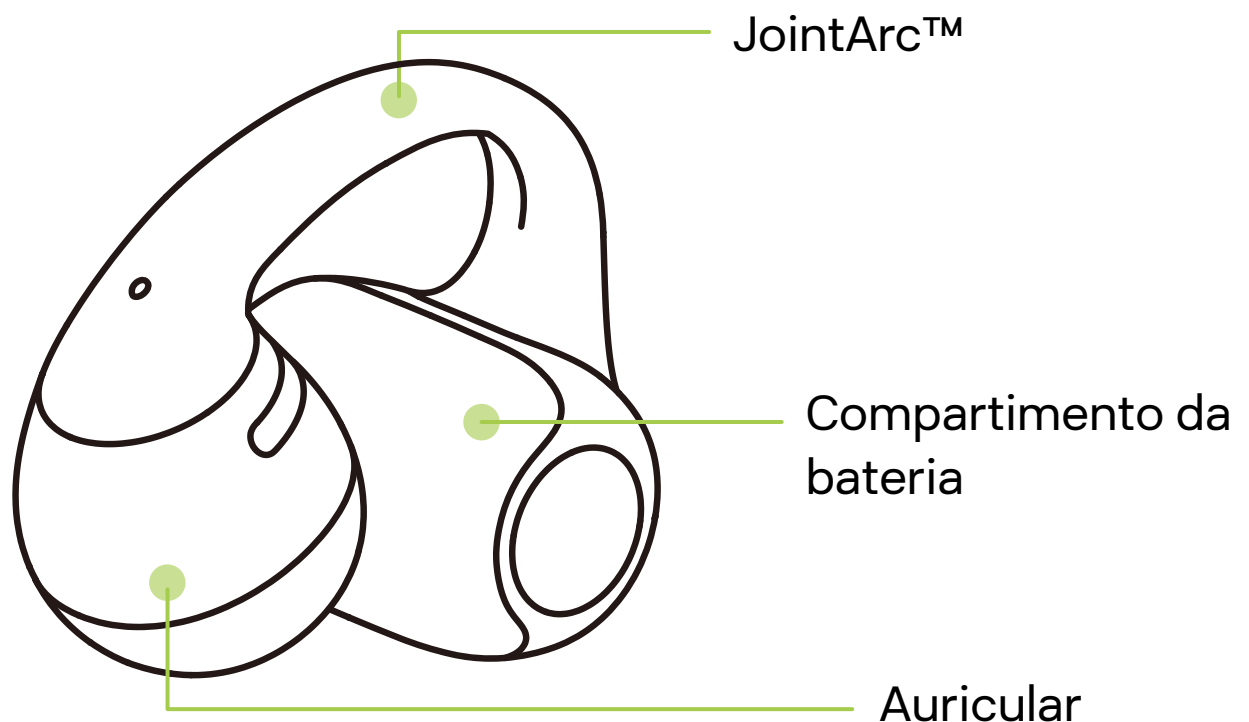

Estes auriculares Open-Ear ficam fora do canal auditivo. O design simétrico permite uma utilização intercambiável do lado esquerdo/direito com ajuste automático do canal de áudio.

Diagrama do estojo de carregamento

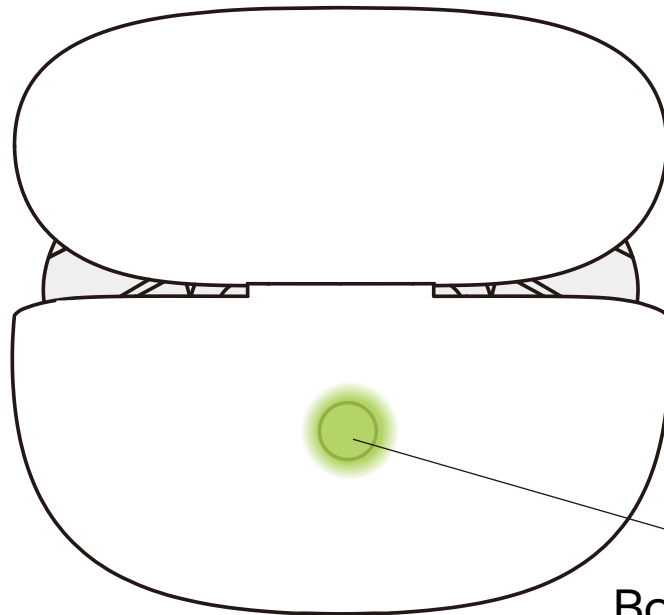

Botão do estojo de carregamento

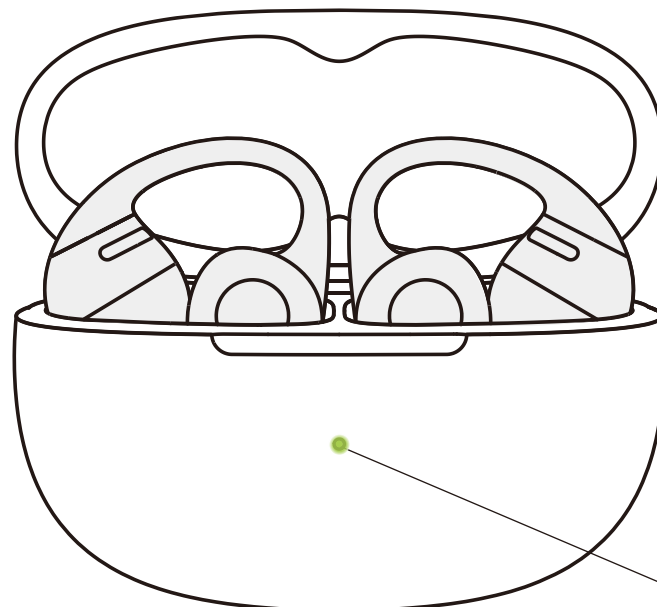

LED indicador do estojo de carregamento

Instruções de emparelhamento Bluetooth

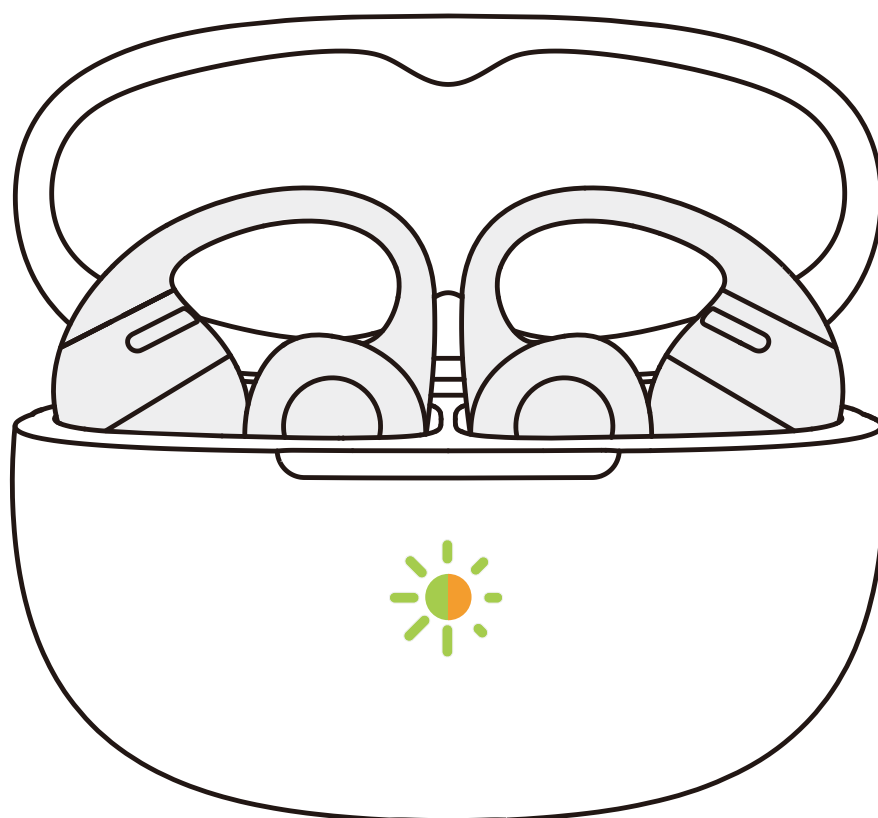

Para a primeira utilização, abra o estojo de carregamento para entrar automaticamente no modo de emparelhamento Bluetooth. A luz indicadora no interior do estojo piscará a laranja e verde. Para voltar a emparelhar os auriculares, siga estes passos:

1. Volte a colocar os dois auriculares no estojo de carregamento.
2. Com a tampa do estojo aberta, prima continuamente o botão de função durante mais de 3 segundos até a luz indicadora piscar a laranja e verde. Os auriculares entrarão no modo de emparelhamento.

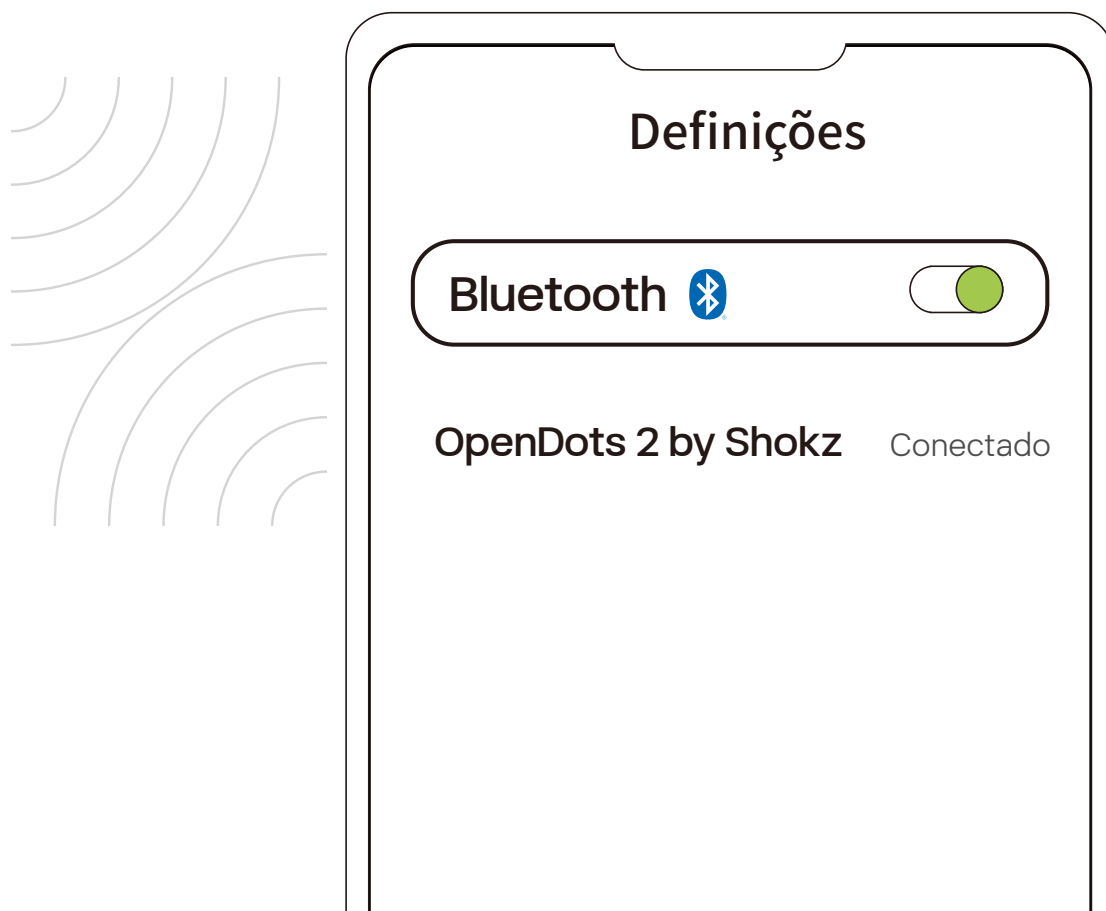

3. Ligue a função Bluetooth no seu dispositivo e selecione "OpenDots 2 by Shokz". Quando o dispositivo apresentar uma mensagem de emparelhamento bem-sucedida, a ligação estará concluída.

*Depois de os auriculares serem ligados ao dispositivo, estes ligam-se automaticamente e restabelecem a ligação sempre que abrir o estojo de carregamento. Ao fechar o estojo desliga automaticamente os auriculares e a sua ligação ao dispositivo.

*Nota: se a ligação for interrompida devido a ultrapassar o alcance do Bluetooth, os auriculares voltarão a ligar-se automaticamente quando regressarem ao alcance. Qualquer operação por toque pode acionar a reconexão.

Instruções de utilização

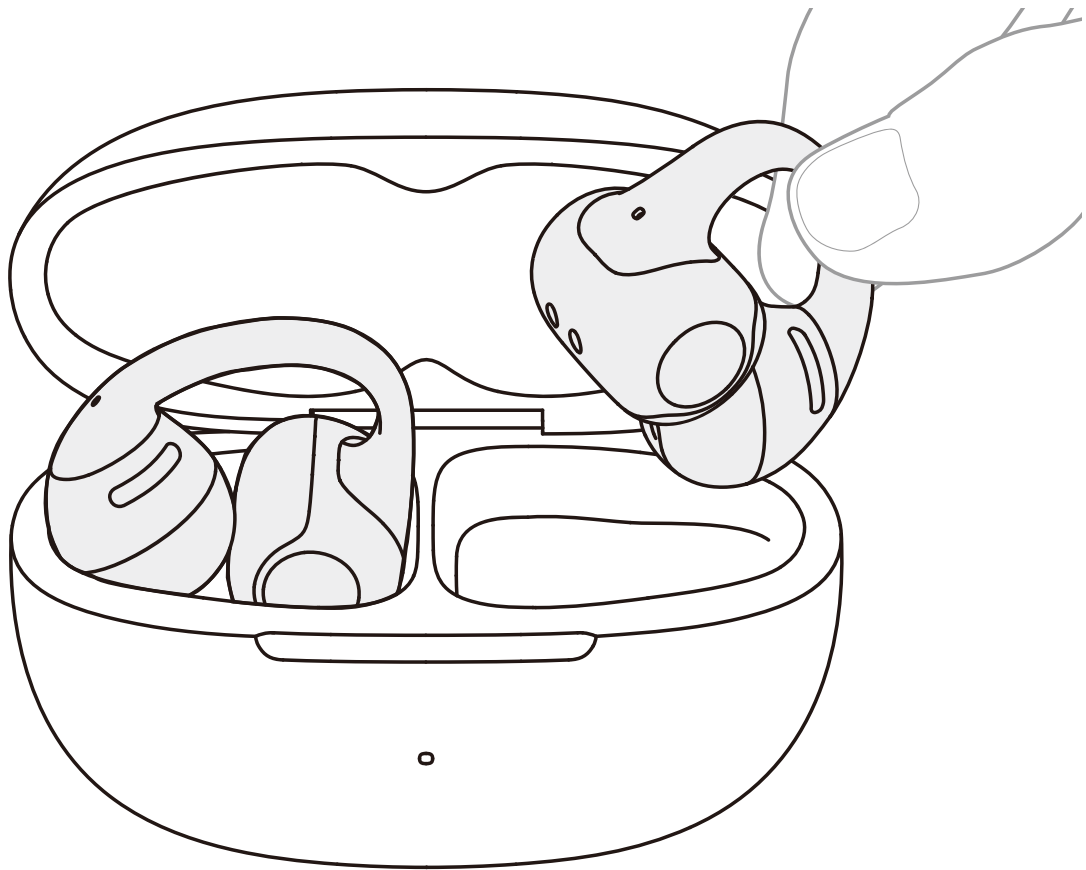

1. Aperte o JointArc™ com o polegar e o indicador e levante-o em direção à orelha.

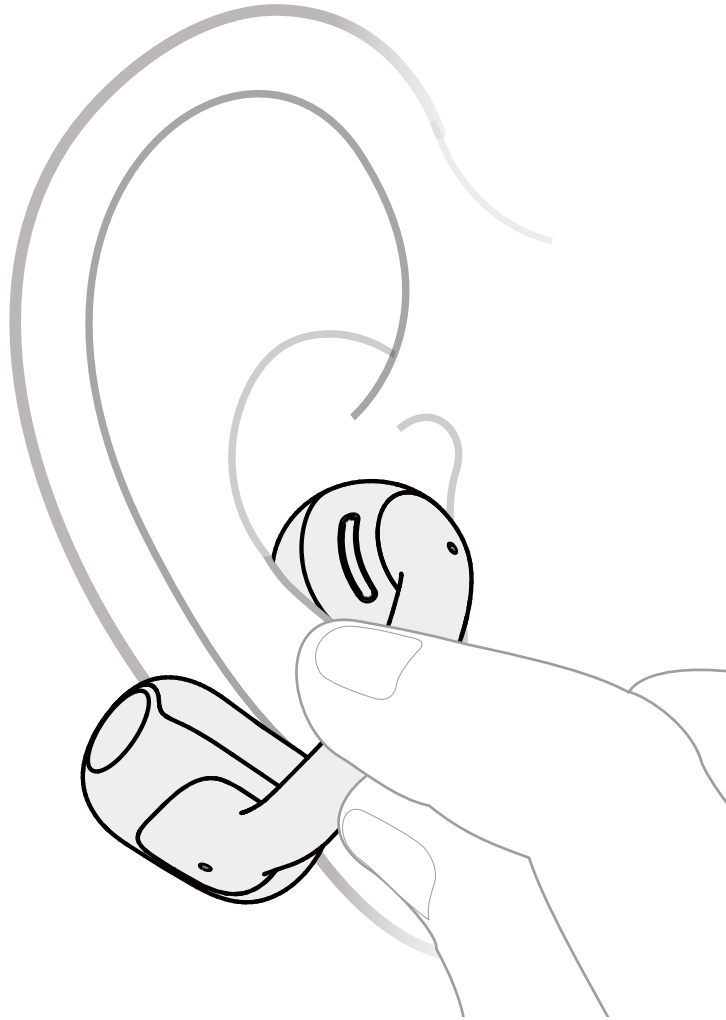

2. Coloque o auricular redondo junto ao rebordo interior da orelha. Coloque o compartimento da bateria por trás da orelha.

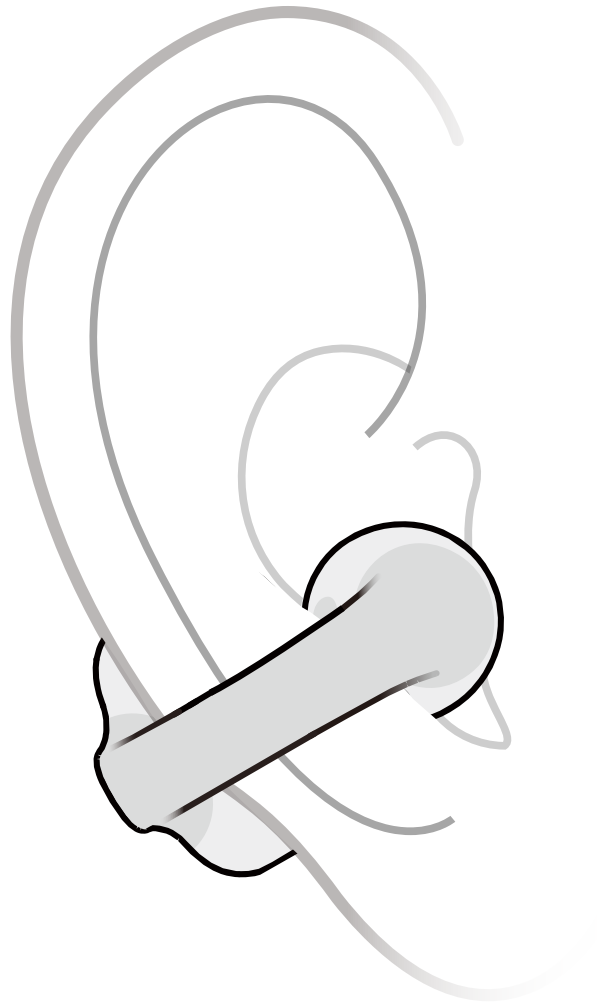

3. Ajuste os auriculares para um ajuste seguro e confortável. Para uma estabilidade ideal, recomendamos inclinar o JointArc™ ligeiramente para baixo (0° a 30°).

Evite estes erros comuns

Posicionamento: certifique-se de que o auricular redondo está colocado em frente ao canal auditivo. Não o insira.

Ângulo: mantenha o JointArc™ num ângulo natural; evite posicioná-lo demasiado alto ou baixo.

Manuseamento: não puxe, torça ou dobre os auriculares com força excessiva (consulte os exemplos).

CONTROLOS TÁTEIS

Controlos táteis

Aperto com dois dedos

Aperte suavemente as duas extremidades do compartimento da bateria com dois dedos em simultâneo.

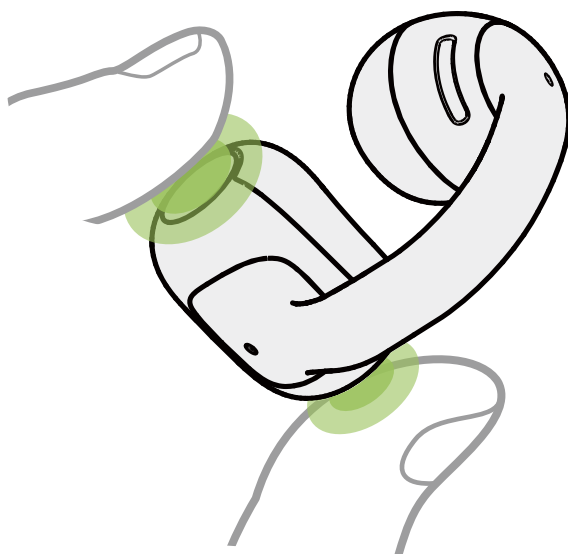

Tocar com um dedo



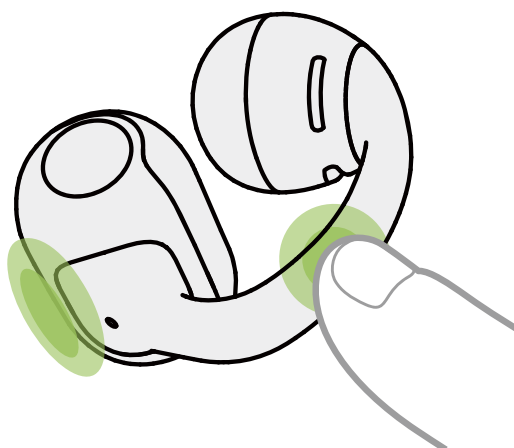

Toque em qualquer área do JointArc ou do compartimento da bateria com um dedo.



Controlo de áudio

	Funções	Gestos
	 Reproduzir/ Pausar	·Apertar ×1  ----- ·Tocar 2 vezes 
	 Volume -	·L Apertar e manter premido o lado esquerdo 
	 Volume +	·Apertar e manter premido o lado direito 
	 Faixa anterior	·L Apertar ×2 
	 Próxima faixa	·R Apertar ×2 

Controlo de chamadas

	Funções	Gestos
	 Atender/Desligar	• Apertar ×1 
	 Rejeitar uma chamada	• Apertar ×2 

Gestão avançada de chamadas

Ao receber uma segunda chamada, pode:

Atender e colocar a chamada atual em espera: Aperte um dos auriculares 1 vez

Depois de atender, pode:

Colocar em espera e mudar de chamada: Aperte um dos auriculares 1 vez

Terminar a chamada atual e mudar para chamada em espera:

Aperte um dos auriculares 2 vezes

Rejeitar a nova chamada: Aperte um dos auriculares 2 vezes

Terminar a chamada atual e atender a chamada recebida: Aperte e mantenha premido qualquer um dos auriculares

CARREGAMENTO

Ligar/desligar e modo de espera

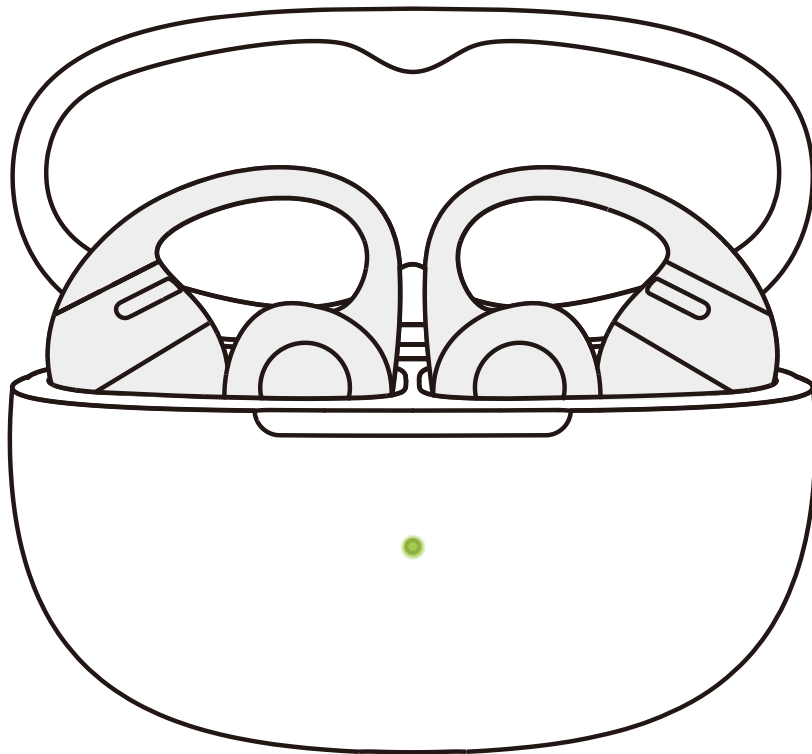

1. Ligar

Quando os auriculares estiverem dentro do estojo de carregamento, a abertura do estojo irá ligá-los automaticamente e a luz indicadora do estojo irá acender-se.

Nota: depois de retirar os auriculares do estojo, fechar o estojo de carregamento ajuda a conservar a vida útil da bateria e evita a entrada de resíduos no estojo.

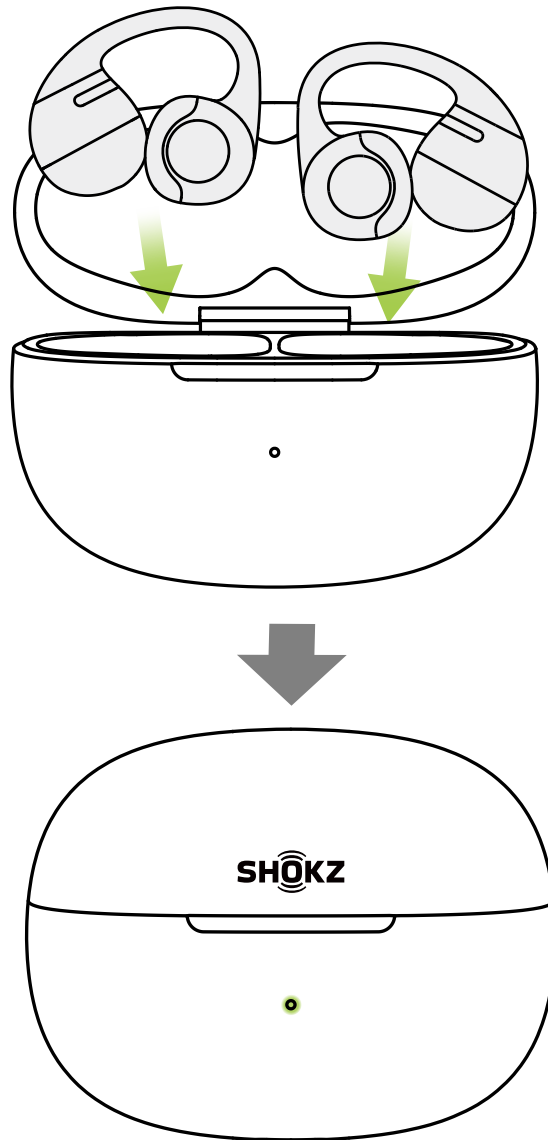

2. Desligar

Volte a colocar os dois auriculares no estojo de carregamento e feche a tampa. Os auriculares desligam-se automaticamente.

3. Modo de espera

Se os auriculares estiverem fora do estojo de carregamento e permanecerem sem ligação a um dispositivo durante 3 minutos, passarão para o modo de espera para conservar a energia da bateria.

Carregar os auriculares

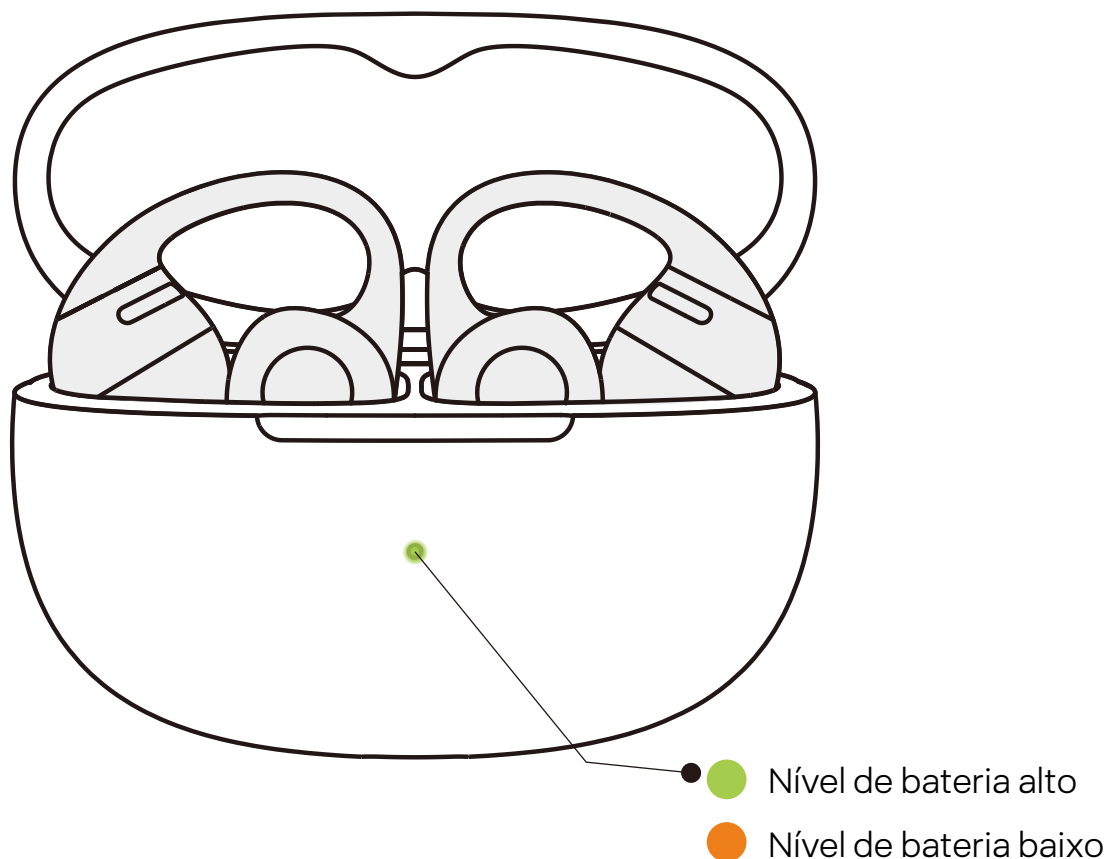

Coloque os auriculares no estojo de carregamento até ficarem magneticamente fixos no lugar. A luz indicadora do estojo de carregamento irá acender-se e, em seguida, poderá fechar o estojo.

*Nota:

1. A luz indicadora no estojo de carregamento mostra o estado da bateria dos auriculares no interior. Uma luz verde indica um nível de bateria superior a 80%, enquanto uma luz laranja indica um nível de bateria inferior a 80%. Se os dois auriculares estiverem no estojo, a luz indicará o nível da bateria do auricular com a carga mais baixa.
2. Os auriculares ficarão totalmente carregados após permanecerem cerca de 60 minutos no estojo. Assegure-se de que o estojo de carregamento tem bateria suficiente para carregar os auriculares.

Carregar o estojo de carregamento

- Luz laranja na caixa de carregamento

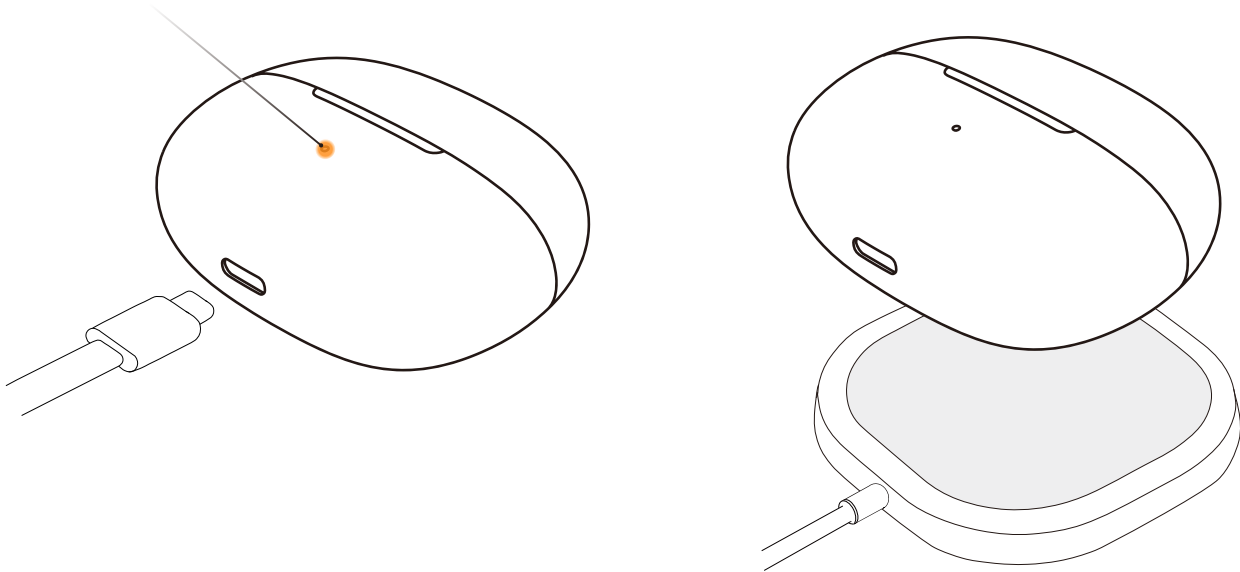

Insira o cabo de carregamento USB-C para USB-C fornecido no estojo de carregamento e ligue-o a uma fonte de alimentação USB-C ou a um carregador de parede certificado. Em alternativa, coloque o estojo de carregamento num carregador sem fios certificado para o carregar.

Durante o carregamento, a luz laranja no exterior do estojo permanecerá acesa, indicando que o estojo está a carregar. Quando a luz fica verde e permanece acesa, o estojo de carregamento está totalmente carregado.

*Nota:

1. Quando o carregamento é realizado por cabo, são necessárias cerca de 2 horas para carregar totalmente o estojo. O estojo de carregamento utiliza uma tensão USB padrão de $5\text{ V}\pm 5\%$. Não se recomenda a utilização de uma fonte de alimentação com uma tensão superior para carregar o estojo. A utilização de cabos de carregamento de terceiros pode prolongar o tempo de carregamento. Antes de carregar, assegure-se de que a porta de carregamento está seca e isenta de suor ou outros líquidos. Se existir líquido na porta, limpe-a com um pano macio e seco.
2. Ao carregar sem fios, o estojo carrega completamente em cerca de 4 horas. Se o estojo tiver uma capa protetora de silicone, o carregamento sem fios pode demorar mais tempo. Antes de carregar, assegure-se de que o estojo está posicionado no centro do carregador sem fios. Se o estojo não estiver corretamente alinhado, o carregamento pode falhar.

INDICADOR DO ESTOJO DE CARREGAMENTO

Indicador do estojo de carregamento

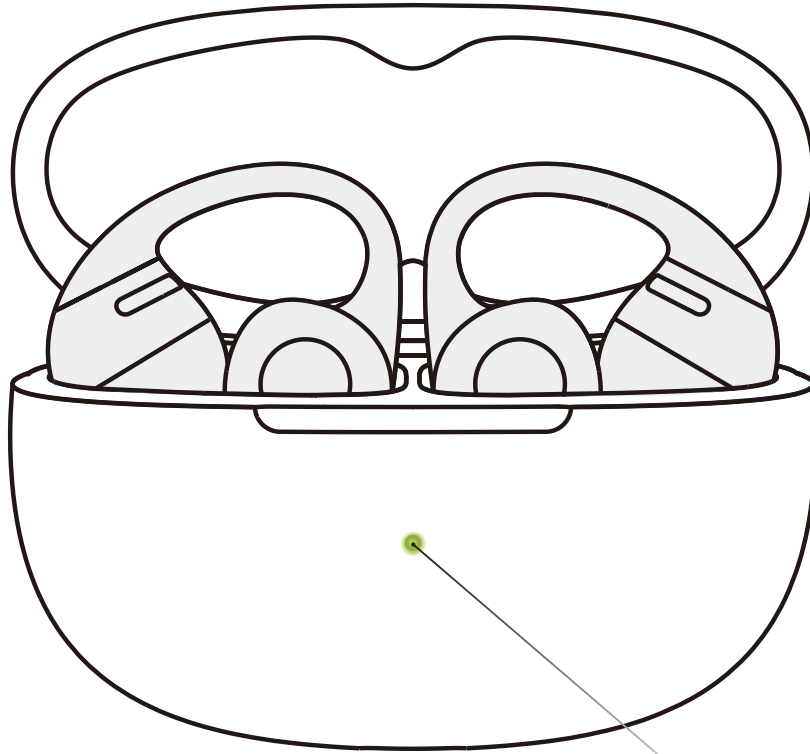

Indicador do estojo de carregamento

1. Estado da bateria dos auriculares no estojo de carregamento
Quando os auriculares se encontram no estojo de carregamento, a luz indicadora mostra o estado da bateria dos auriculares:

Bateria acima de 80%	Abra o estojo de carregamento e a luz verde permanecerá acesa durante 5 segundos antes de se desligar.
Bateria abaixo de 80%	Abra o estojo de carregamento e a luz laranja permanecerá acesa durante 5 segundos antes de se desligar.

*Nota: Se os dois auriculares estiverem no estojo, a luz indicadora apresentará o nível da bateria do auricular com a carga mais baixa.

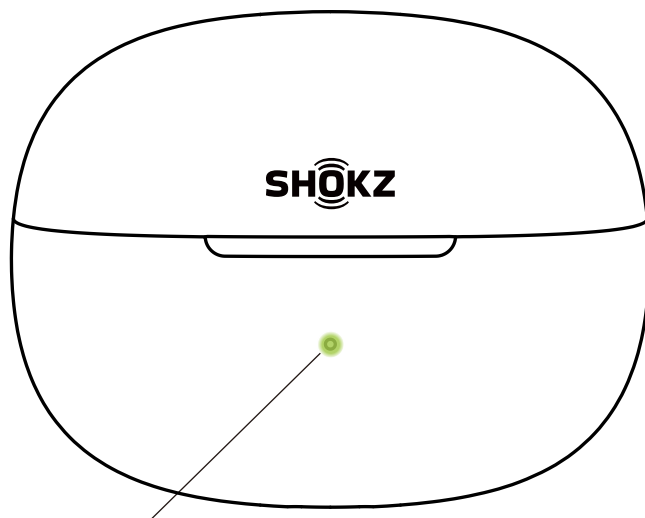

Indicador do estojo de carregamento

2. Os dois auriculares fora do estojo de carregamento, não ligados a uma fonte de alimentação externa

Quando os dois auriculares estão fora do estojo de carregamento e não estão ligados a uma fonte de alimentação externa, a luz indicadora apresenta o estado da bateria do estojo de carregamento:

Bateria acima de 40%	Ao abrir/fechar o estojo de carregamento ou ao premir o botão do estojo, a luz verde permanece acesa durante 5 segundos antes de se desligar.
Bateria abaixo de 40%	Ao abrir/fechar o estojo de carregamento ou ao premir o botão do estojo, a luz laranja permanece acesa durante 5 segundos antes de se desligar.

3. Ligado a uma fonte de alimentação externa

A carregar	A luz laranja permanece acesa.
Carregamento completo	A luz verde permanece acesa.

4. Outros

Emparelhar	As luzes laranja e verde piscam de forma alternada.
Repor as definições de fábrica	A luz laranja pisca durante 5 segundos antes de se desligar.

OUTRAS FUNÇÕES DA APP SHOKZ

Dolby Audio atualizado

1. Dolby Audio atualizado: melhorado com graves mais ricos e potentes, a música ganha uma nova profundidade e impacto, preservando vozes nítidas, um ambiente sonoro expansivo e os detalhes realistas que adora. Ligue ou desligue o Dolby Audio na Shokz App.
2. Antes de utilizar, certifique-se de que os auriculares estão ligados ao seu telefone e abra a Shokz App.
3. Utilize o interruptor Dolby Audio para ligar ou desligar a funcionalidade.

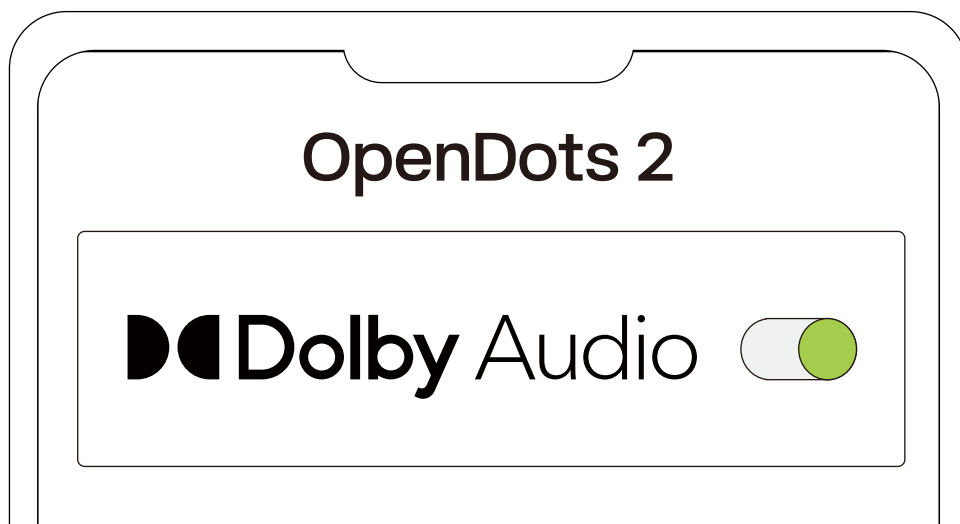

Ajustes de EQ

1. Pode seleccionar diferentes perfis sonoros ou personalizar o seu próprio perfil na aplicação Shokz.
2. Antes de utilizar, assegure-se de que os auriculares estão ligados corretamente ao seu telemóvel e, em seguida, abra a aplicação Shokz.
3. Nas opções de perfil sonoro, selecione um modo predefinido a ajustar.

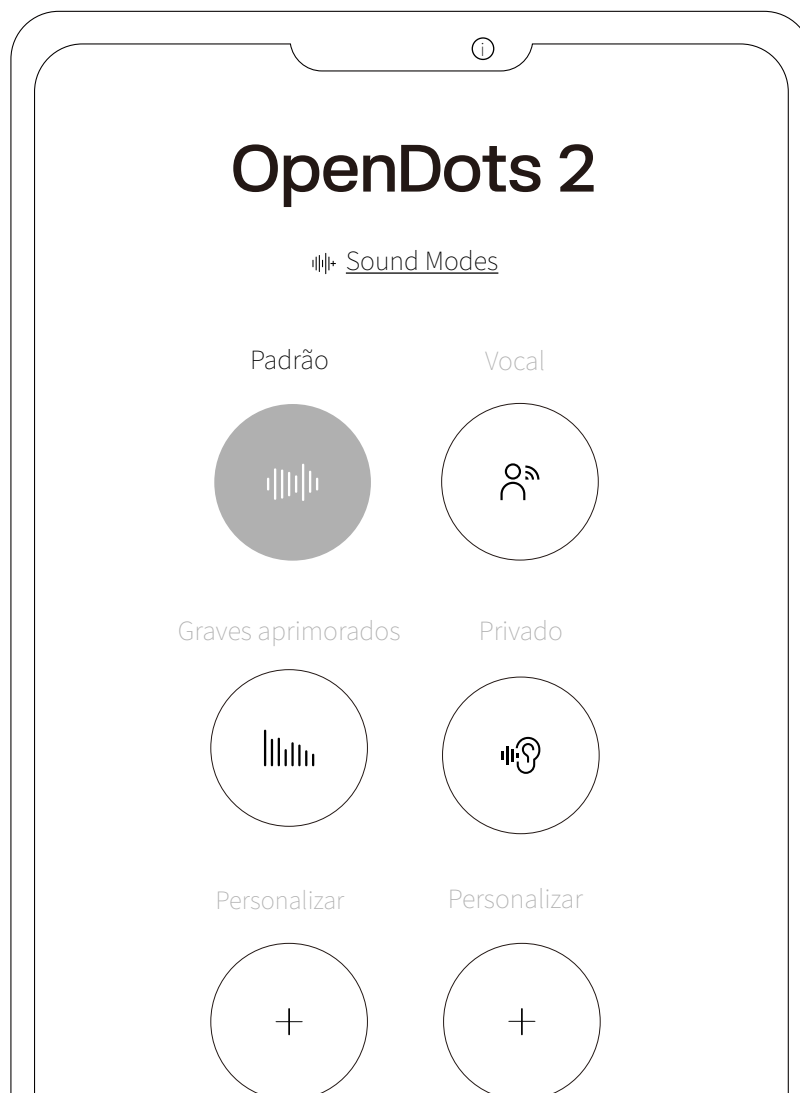

Emparelhamento multiponto

1. Primeiro, ligue os auriculares ao telemóvel e, em seguida, seleccione "Emparelhamento multiponto" na aplicação Shokz.



2. Na página pop-up, confirme que a funcionalidade Emparelhamento multiponto está ativada.
3. Selecione "Ligar ao segundo dispositivo" e siga as instruções apresentadas para ligar ao segundo dispositivo.



4. Os seus auriculares estão agora ligados a dois dispositivos e pode gerir facilmente as suas ligações Bluetooth através da aplicação Shokz.

Auriculares intercambiáveis esquerda/direita

1. Os auriculares não necessitam de uma orientação específica para a esquerda ou para a direita. Uma vez utilizados, os auriculares podem detetar automaticamente o ajuste e adaptar-se aos canais esquerdo e direito. Pode ativar ou desativar esta funcionalidade na Shokz App.
2. Certifique-se de que os auriculares estão ligados com êxito ao telefone e, em seguida, ative o interruptor "Auricular intercambiável Esquerdo/Direito" na Shokz App.



Detecção de utilização

1. Os auriculares podem detetar automaticamente se estão a ser usados e reproduzem ou pausam o áudio em conformidade. Pode ativar ou desativar esta funcionalidade de detecção de utilização na aplicação Shokz.
2. Antes de utilizar, assegure-se de que os auriculares estão ligados corretamente ao seu telemóvel e, em seguida, abra a aplicação Shokz.
3. Após abrir a aplicação, toque no ícone (⚙️) e selecione "Detecção de uso" para ativar ou desativar a função.



Ajustar o volume dos sons de aviso

1. O volume de som de aviso pode ser ajustado na Shokz App
2. Após abrir a aplicação, toque no ícone (⚙️) e selecione "Definições de alertas" para ajustar o volume para baixo, médio ou alto.

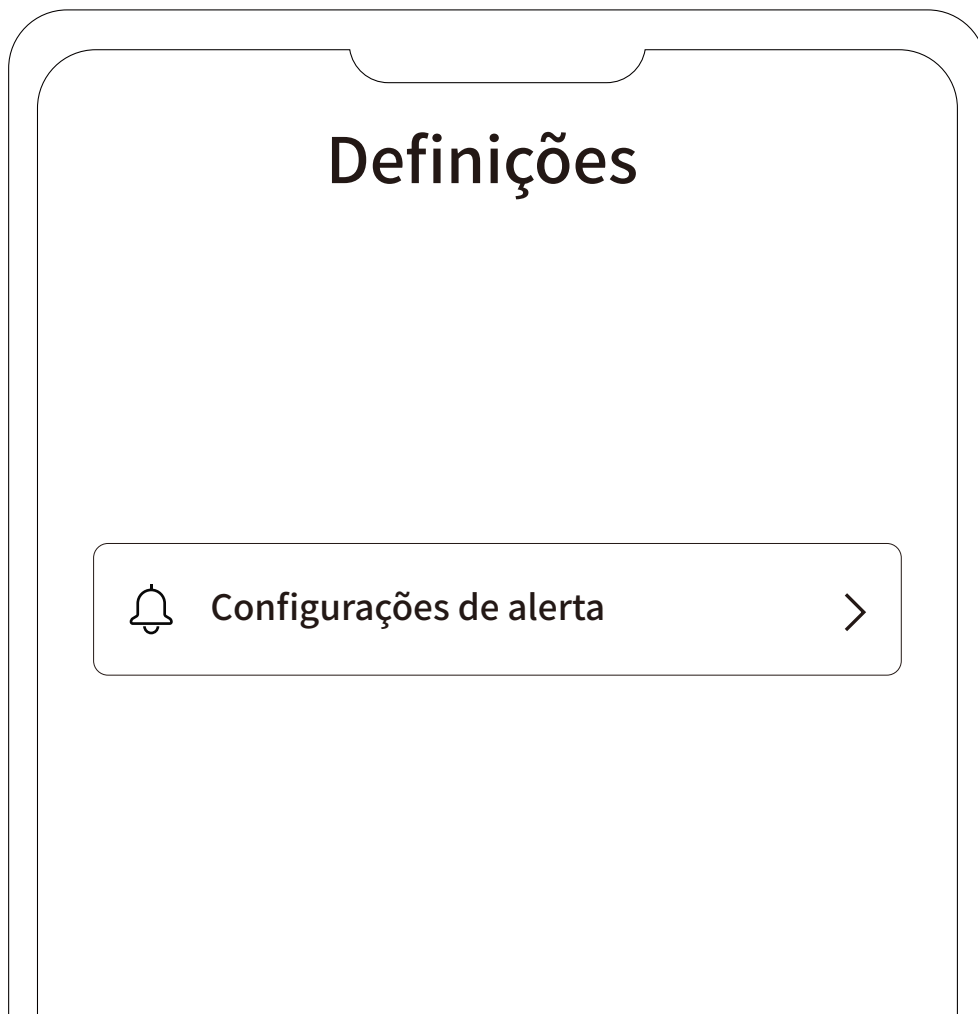

Reconexão automática

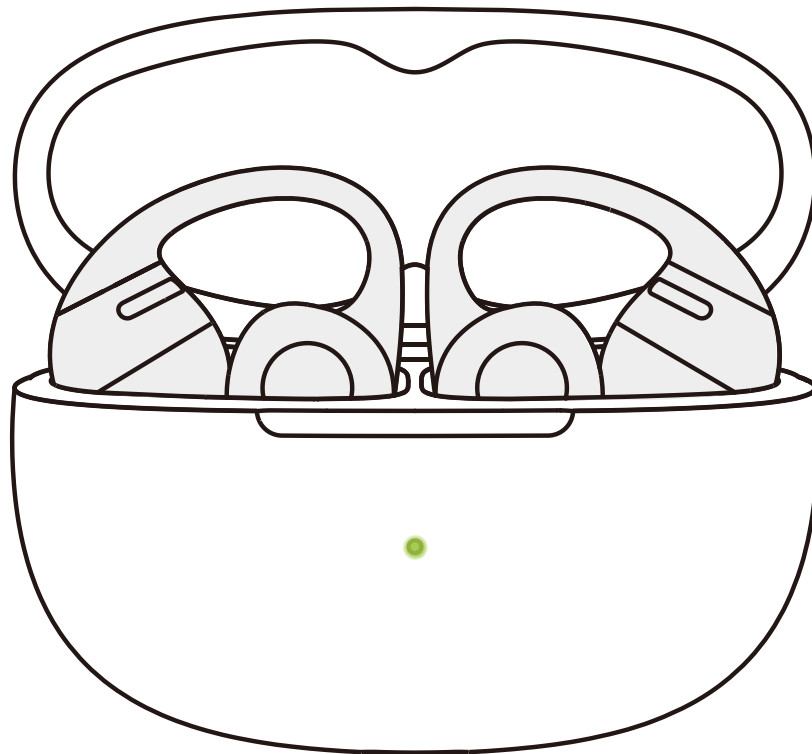

1. Depois de ligar, os auriculares tentarão automaticamente ligar-se ao dispositivo ligado mais recentemente. Um som de indicação indicará que a ligação foi estabelecida corretamente.
2. Se os auriculares forem desligados do dispositivo devido à distância e voltarem a estar dentro do raio de alcance da ligação (10 m) no espaço de 3 minutos, restabelecerão ligação automaticamente ao último dispositivo emparelhado. Um som de indicação indicará que a ligação foi estabelecida corretamente.
3. Estes dispositivos devem estar dentro do raio de alcance (10 m) e ligados. Assegure-se de que o seu dispositivo móvel tem o Bluetooth ativado.

Encontrar os meus auriculares

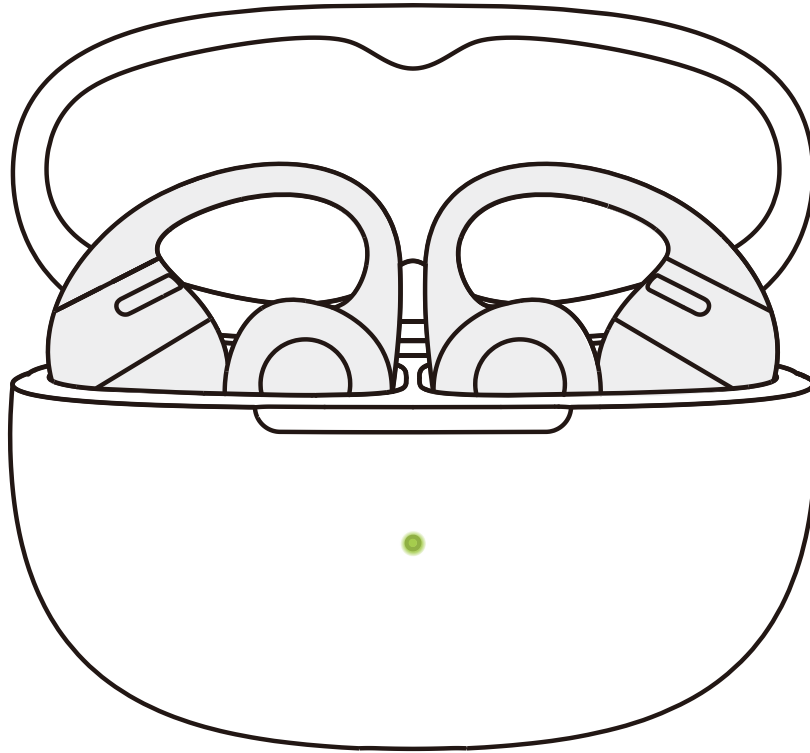

1. Antes de utilizar, certifique-se de que os seus auriculares estão ligados com êxito ao seu telefone e, em seguida, abra a Shokz App e selecione "Encontrar os meus auriculares".
 2. Na página pop-up, selecione o auricular que quer localizar.
 3. Selecione "Localizar auricular esquerdo"/"Localizar auricular direito" para que o auricular emita um sinal sonoro contínuo.
- * Nota: não utilize esta função enquanto estiver a utilizar os auriculares.

Repor os auriculares

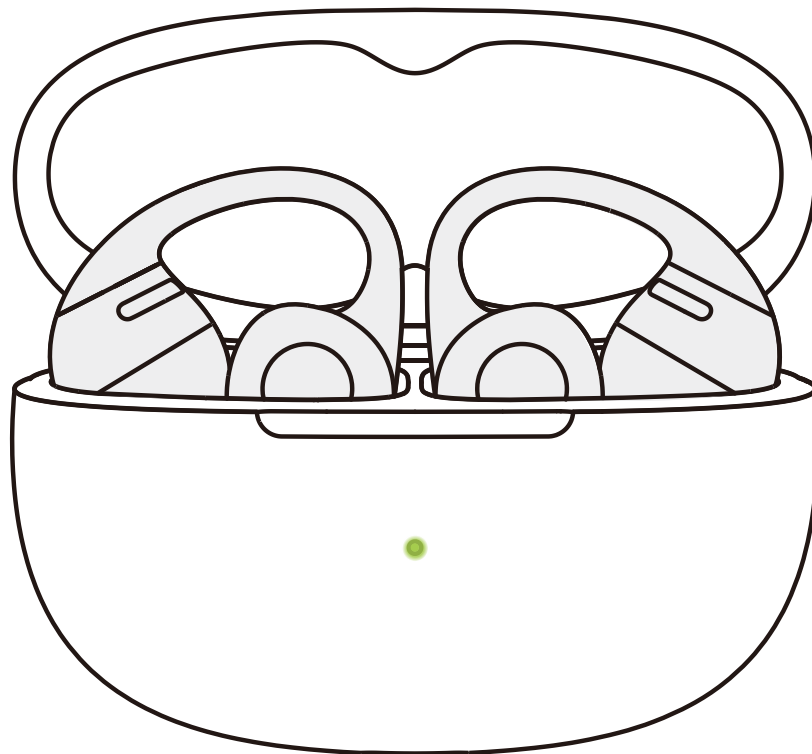

1. Reiniciar os auriculares irá apagar a lista de dispositivos emparelhados e restaurar todas as configurações para os seus valores padrão.
2. Coloque ambos os auriculares na caixa de carregamento.
3. Com a tampa da caixa aberta, prima sem soltar o botão de função da caixa de carregamento durante 15 segundos. Quando a luz laranja no interior da caixa piscar durante 5 segundos e depois se apagar, a reposição está concluída.
4. Quando a luz indicadora ficar intermitente a laranja e verde, os auriculares estão prontos para emparelhar e utilizar.

LIMPEZA E MANUTENÇÃO

Limpeza

1. Limpeza dos contactos metálicos da caixa de carregamento e dos auriculares: com uma cotonete de ponta fina embebida numa pequena quantidade de álcool isopropílico ou água limpa, pressione suavemente e limpe os contactos metálicos nos recantos da caixa de carregamento. Em seguida, limpe o excesso de líquido com um pano limpo, seco e sem fiapos até que esteja completamente seco. Limpe os contactos metálicos na parte inferior dos auriculares da mesma forma.

2. Após o exercício ou exposição a líquidos, limpe qualquer suor, sujidade ou detritos. Certifique-se de que os auriculares e os contactos de carregamento estão completamente secos e sem detritos ou sujidade antes de os colocar na caixa de carregamento.

* Nota: ao limpar os seus auriculares, evite dobrá-los ou torcê-los em excesso, pois isso pode causar deformações e afetar o conforto e o ajuste.

Classificação IP

Em condições de laboratório controladas, a parte do auricular deste produto foi testada para resistência a salpicos, atendendo ao nível IP57 de acordo com o padrão IEC 60529.



* Nota:

1. A resistência à água e ao pó IP57 é aplicável apenas ao corpo do auricular e não à caixa de carregamento.
2. A característica de resistência a salpicos não é permanente e pode degradar-se ao longo do tempo devido ao desgaste causado pelo uso regular.
3. Não mergulhe o produto em água, não o exponha a uma humidade prolongada, nem o use durante atividades aquáticas, como natação, esqui aquático ou surf.
4. Se o produto ou os respetivos acessórios entrarem em contacto com água, limpe-os assim que possível e coloque-os numa área fresca e bem ventilada para secar. Não utilize nem carregue o produto antes de estar completamente seco.

Armazenamento e manutenção

Este produto deve ser armazenado num local fresco e seco. Tenha em atenção que o desempenho do produto está sujeito a um intervalo de temperaturas entre 0 °C e 40 °C.

Mantenha o produto afastado de fontes de calor, gases combustíveis e líquidos de limpeza/corrosivos. Evite a exposição prolongada ao sol e a utilização/colocação em locais com temperaturas elevadas.

. Deixe imediatamente de utilizar este produto se alguma peça estiver danificada ou produzir fumo, calor ou um cheiro a queimado.

. O auricular deste produto tem uma função de resistência ao pó e à água IP57 que apenas permite o uso durante a prática de desportos e exercício fora de água, pois não é totalmente à prova de pó nem totalmente à prova de água. A caixa de carregamento deste produto tem uma função de resistência ao pó e à água IP54. Não mergulhe o produto em água. Os níveis de proteção IP57 e IP54 não são permanentes e podem diminuir devido ao uso e desgaste normal.

. Limpe o produto com um pano macio e seco.

. Após muito tempo sem utilização, recarregue antes de utilizar.

SERVIÇO PÓS-VENDA

Localização do número de série

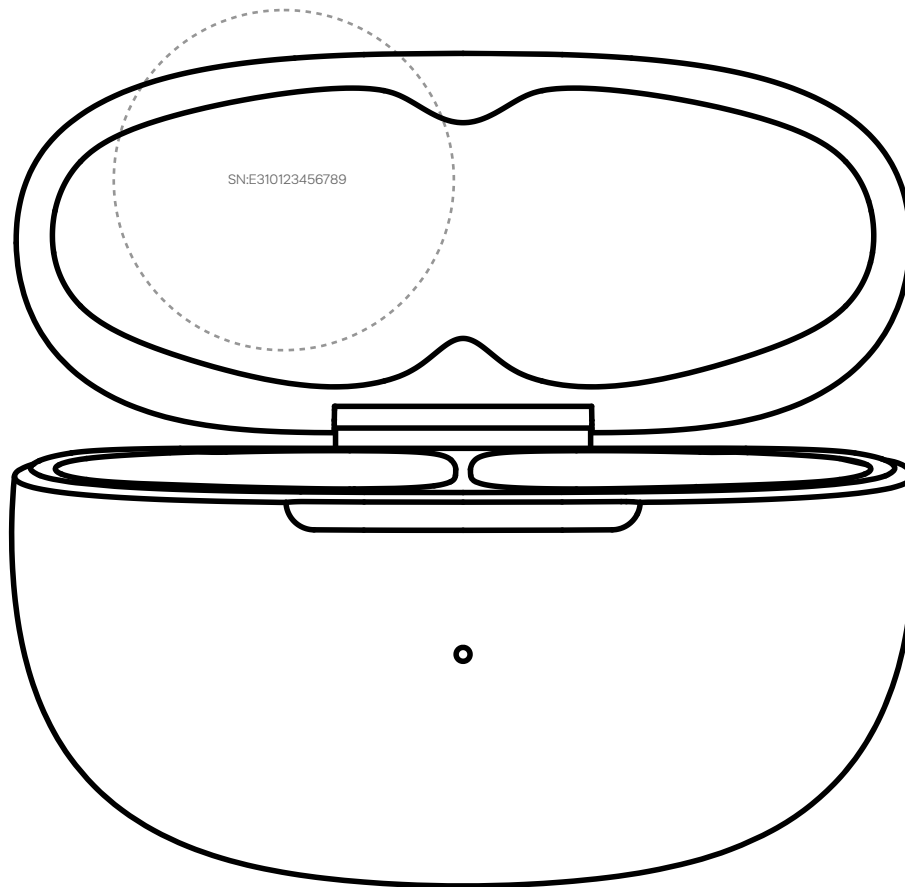

1. O número de série do produto está indicado no código de barras da caixa de embalagem e no cartão de garantia.
2. Está também impresso na parte inferior do estojo de carregamento.

Garantia

Os seus auriculares estão cobertos por uma garantia. Visite o nosso site em <https://shokz.com/pages/warranty-return> para obter detalhes sobre a garantia limitada.



SHÖKZ