

OpenDots 2

用戶指南

SHOKZ E320

App



iOS版本下载



安卓版本下载

*注:安卓用户,请使用手机浏览器扫码下载

下载Shokz App

扫描二维码,下载并安装Shokz App,支持切换全新杜比音效、切换音效模式、控制双设备连接、自定义手势操控、掉落提醒、查找耳机、固件升级等多种功能!

目录

装箱清单	03
佩戴使用	05
耳机图示	06
充电盒图示	07
配对	08
佩戴	10
手势操控	13
音乐控制	15
通话控制	16
充电	17
开关机及待机	18
为耳机充电	20
为充电盒充电	21

充电盒指示灯	22
拓展功能	25
杜比音效	26
EQ调节	27
双设备连接	28
左右耳自动检测开关	30
智能佩戴检测开关	31
调节提示音音量大小	32
自动回连	33
查找耳机	34
重置耳机	35
维护保养	36
清洁	37
防护等级	38
存储与维护	39
售后服务	40
序列号位置	41
联系我们	42

装箱清单

装箱清单

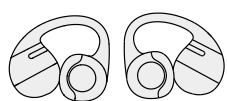

OpenDots 2
耳夹耳机 *2

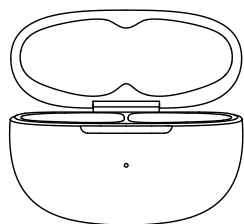

OpenDots 2
移动充电盒 *1

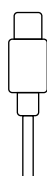

USB-C
充电线 *1

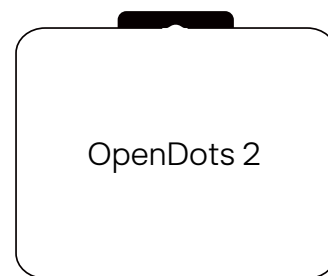

OpenDots 2
包装盒 *1



说明书&
法律法规 *1



产品保修卡 *1



APP卡片 *1

若存在上述图示内容缺失或者产品损坏的问题, 请勿使用。请联系产品售出的经销商或者联系我们。

(参见第42页:售后服务-联系我们)

佩戴使用

耳机图示

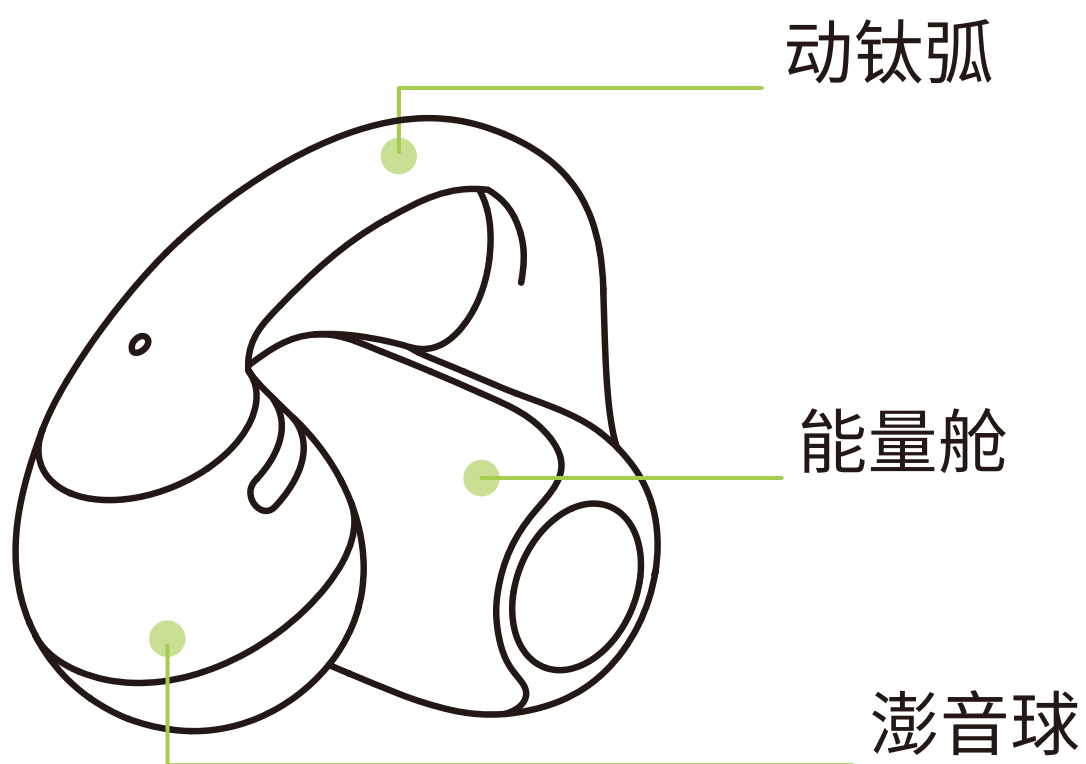

本耳机为开放式耳机, 无需塞入耳道。
耳机不区分左右, 可根据佩戴情况自动识别。

充电盒图示

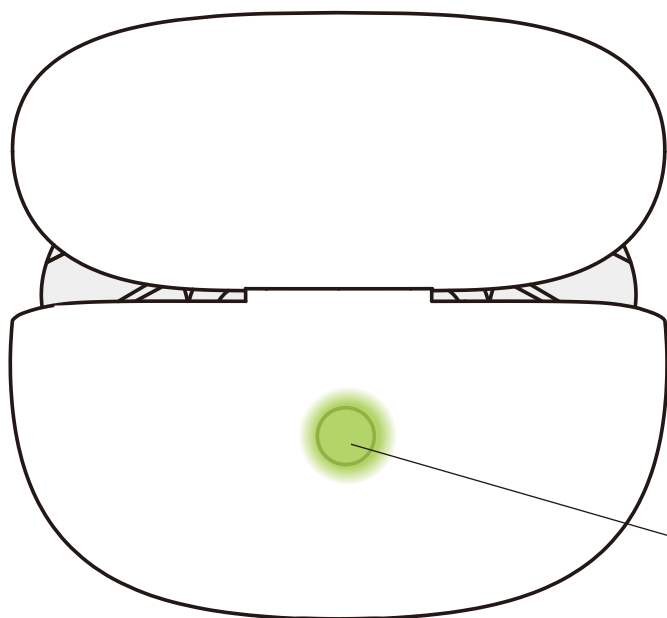

充电盒功能键

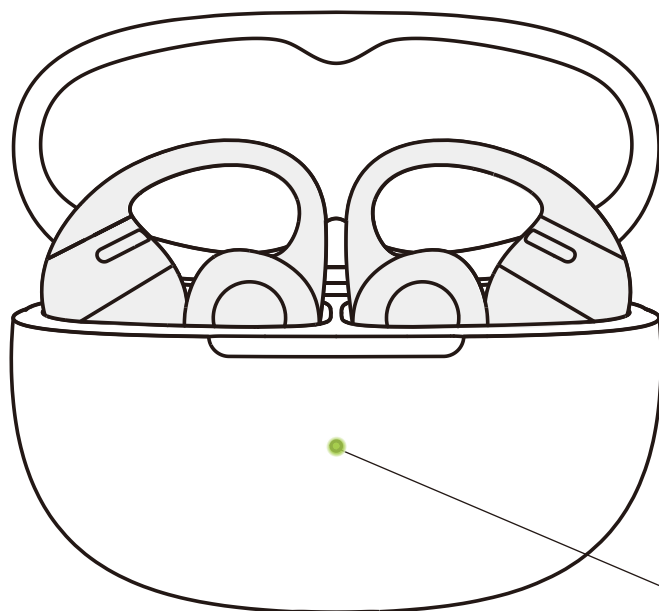

充电盒指示灯

配对

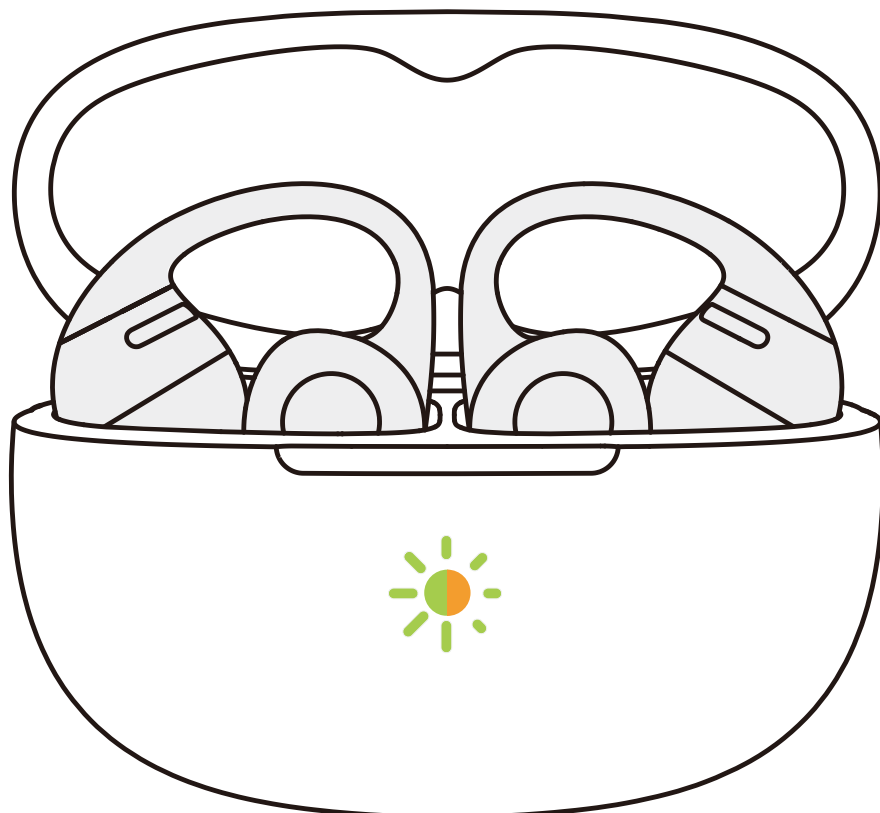

首次使用, 打开充电盒即刻进入蓝牙配对状态, 指示灯橙绿交替闪烁。若需重新配对, 步骤如下:

1. 请将左右两只耳机均放回充电盒内;
2. 盒盖打开时, 长按充电盒功能键3秒后, 至指示灯橙绿交替闪烁, 耳机进入配对状态;

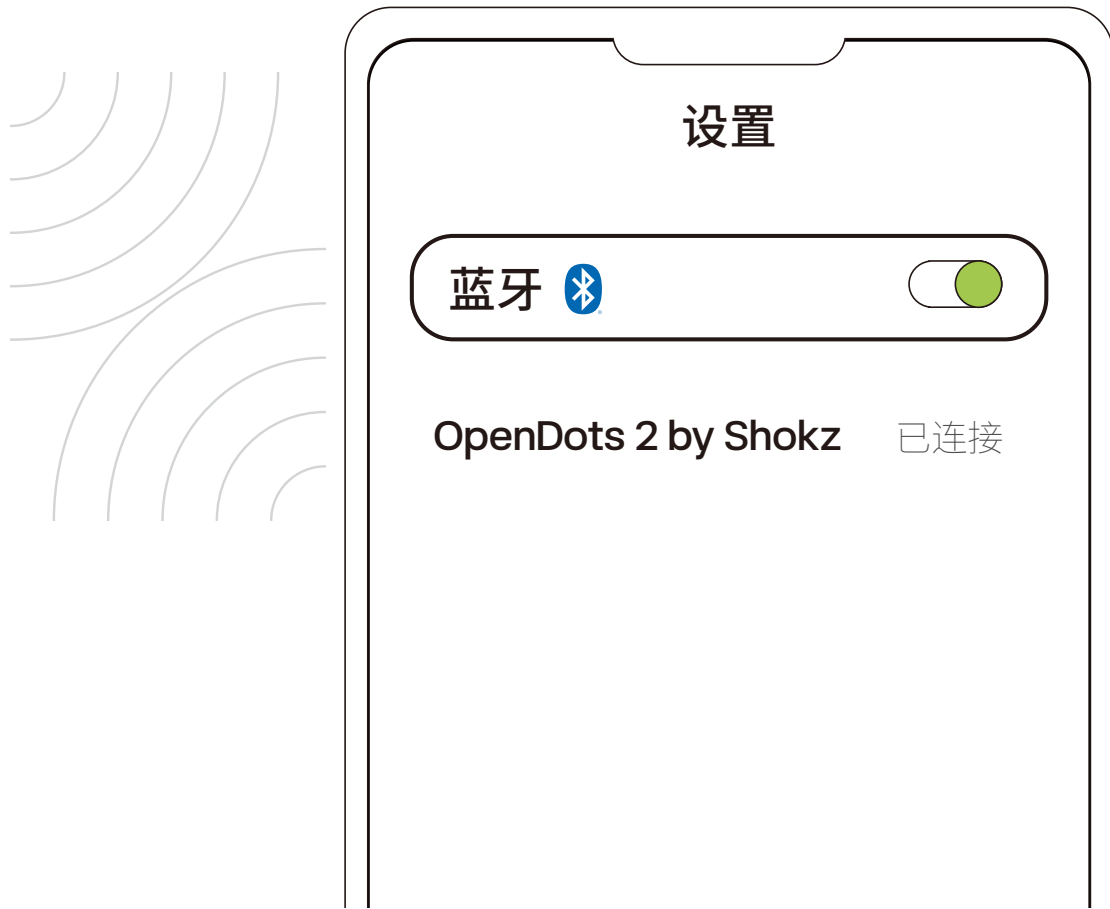

3. 打开设备的蓝牙设置功能, 选择“OpenDots 2 by Shokz”, 设备显示配对成功即完成配对。

*耳机连接配对设备后, 将耳机放回充电盒并关闭盒盖, 耳机会自动关机, 并断开与设备的连接; 每次充电盒开盖时, 耳机会自动开机, 并回连配对设备。
*当耳机因为超过蓝牙连接距离而与设备断连, 3分钟内再次回到可连接范围内, 耳机将自动回连设备, 并发出提示音; 超出3分钟后, 回到可连接范围内, 可执行任意手势操控让耳机自动回连设备。

佩戴

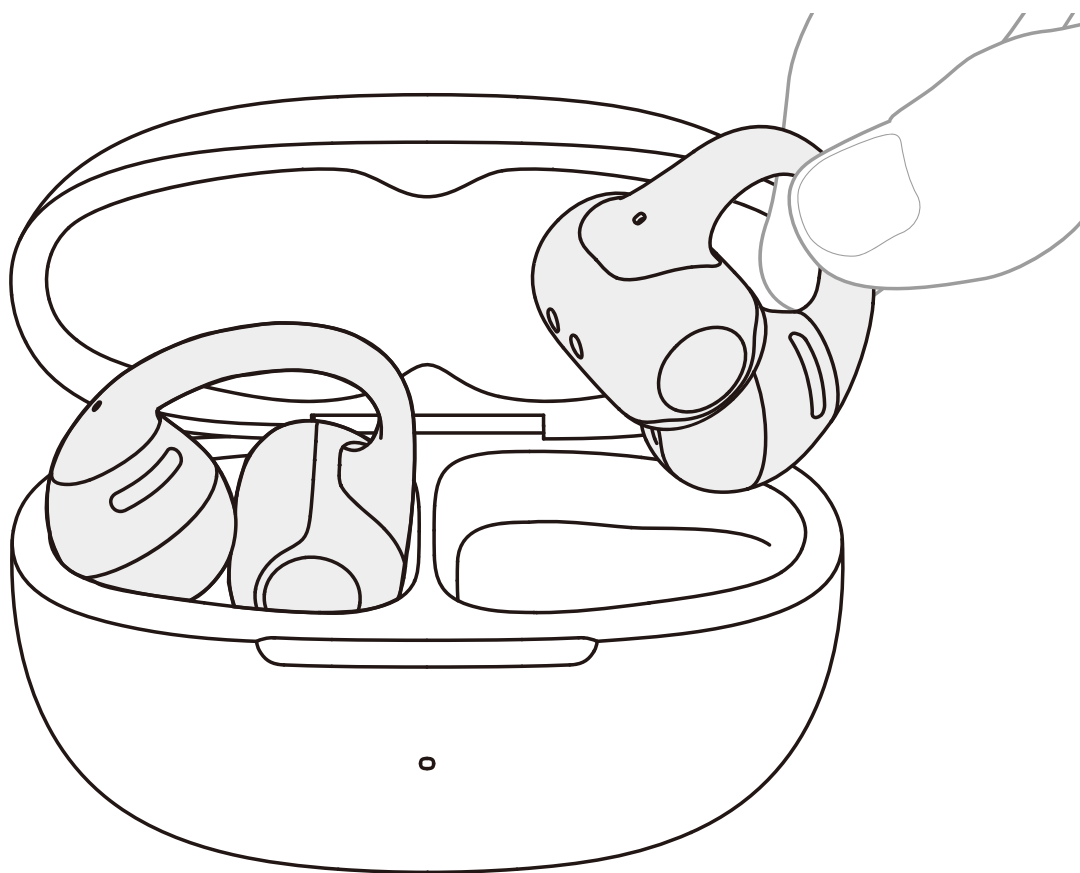

1. 单手拇指和食指捏住动钛弧，向上提起。

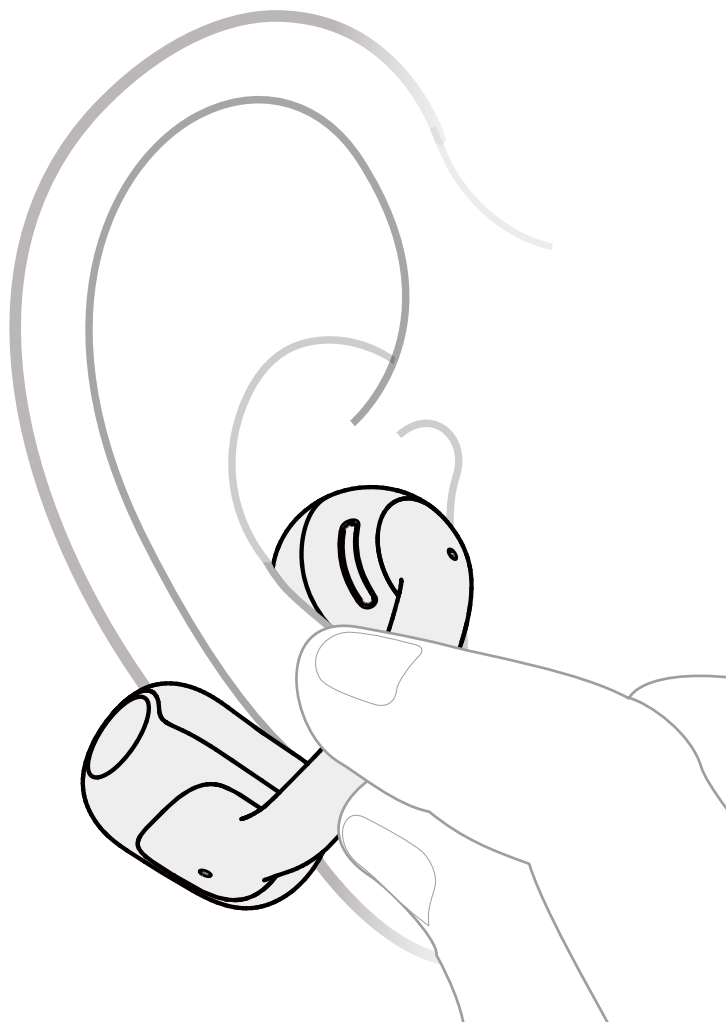

2. 沿耳廓外缘缓缓推入耳机, 澎音球贴放在耳甲腔内, 能量舱置于耳后。

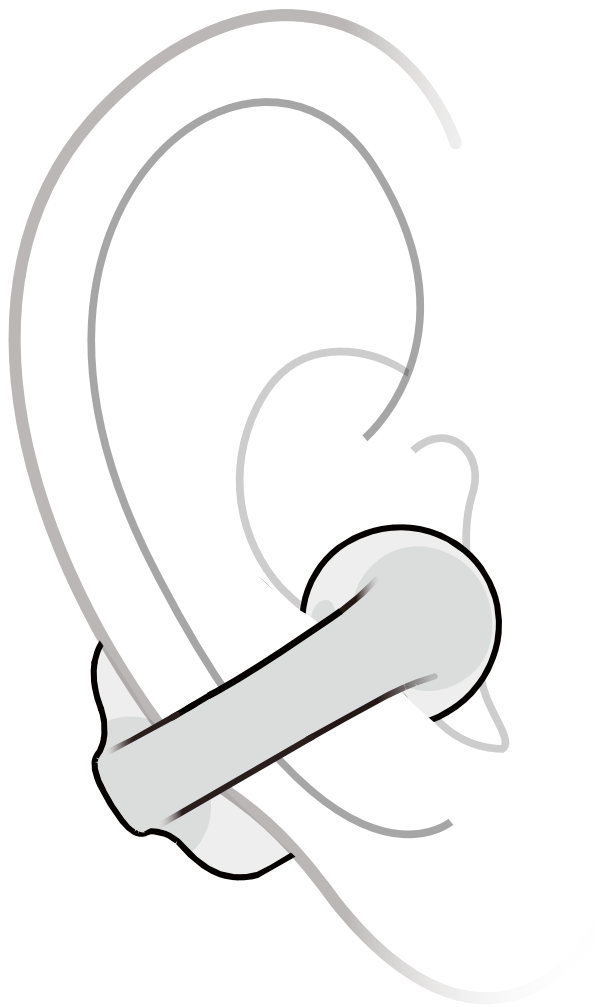

3. 调整耳机至佩戴舒适的位置。建议将动钛弧略微向下倾斜(角度在 0° 到 30° 之间)

请避免以下常见错误：

澎音球应位于耳道口前方，避免放入耳道内。

佩戴时，请勿过度抬高或压低动钛弧。

请勿过分拉扯、强行扭转或反向弯折动钛弧。

手势操控

手势操控

单指敲击

单指敲击耳机能量舱或动钛弧相应位置

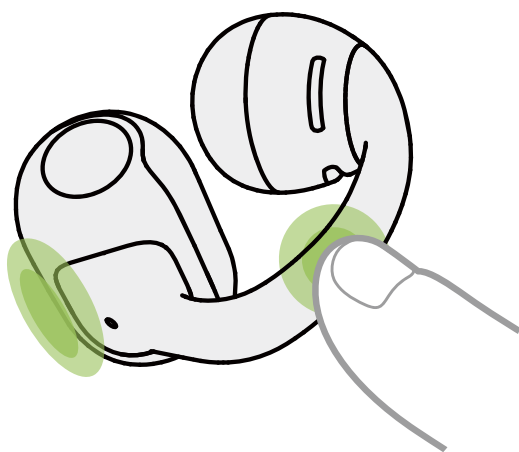

双指按压

双指同时按压能量舱上下两端

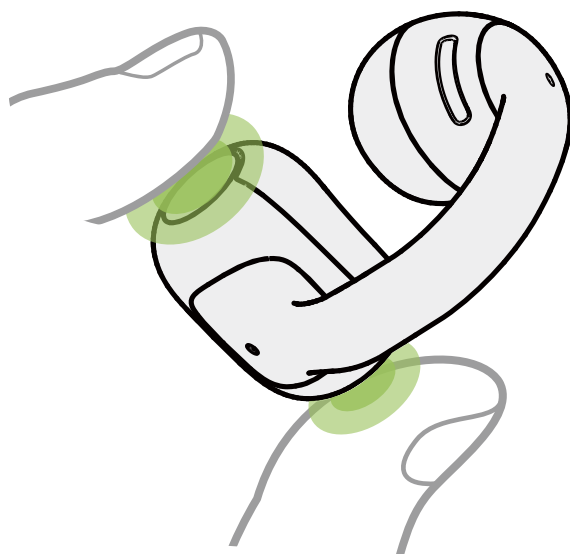

音乐控制

	功能	手势操控
	 播放/暂停	• 按压一下  <hr style="border-top: 1px dashed black;"/> • 敲击两下 
	 音量-	• L 长按 
	 音量+	• R 长按 
	 上-曲	• L 按压两下 
	 下-曲	• R 按压两下 

通话控制

	功能	手势操控
	 接听/挂断	• 按压一下 ●
	 拒接	• 按压两下 ● ●

进阶通话控制

通话状态下接到新来电, 您可以:

接听并保持当前通话: 按压一下任一耳机

接听后, 您还可以进行以下操作:

切换通话: 按压一下任一耳机 (保持当前通话)

切换并挂断当前: 按压两下任一耳机

拒绝新来电: 按压两下任一耳机

接听新来电并挂断当前: 长按任一耳机

充电

开关机及待机

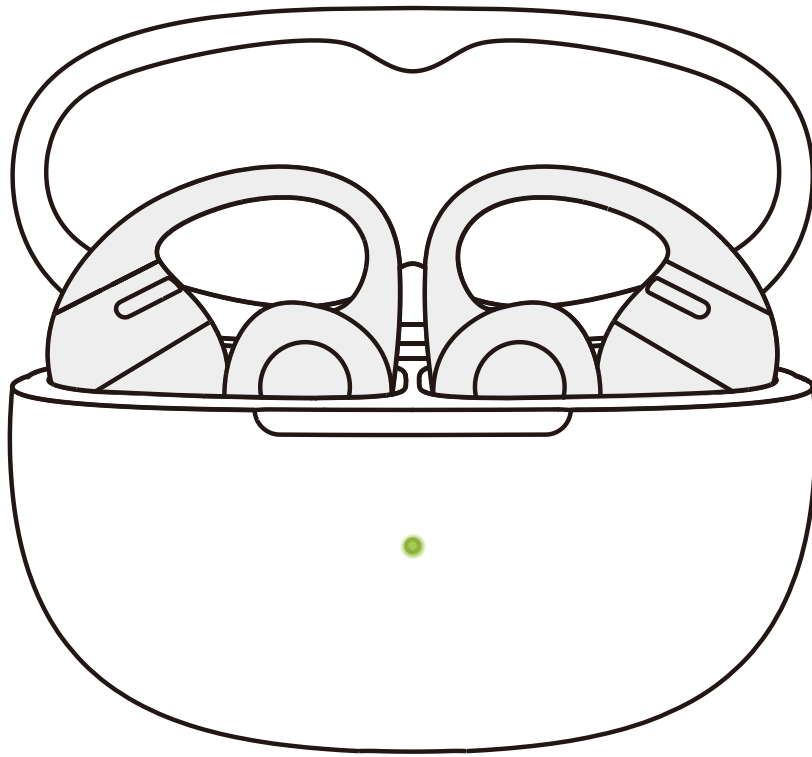

1. 开机

耳机在充电盒内, 当充电盒打开时, 耳机电源打开, 充电盒指示灯亮起, 耳机开机。

*注意: 从充电盒中取出耳机后, 关闭充电盒有助于保存电池电量, 并防止碎屑落入充电盒中。

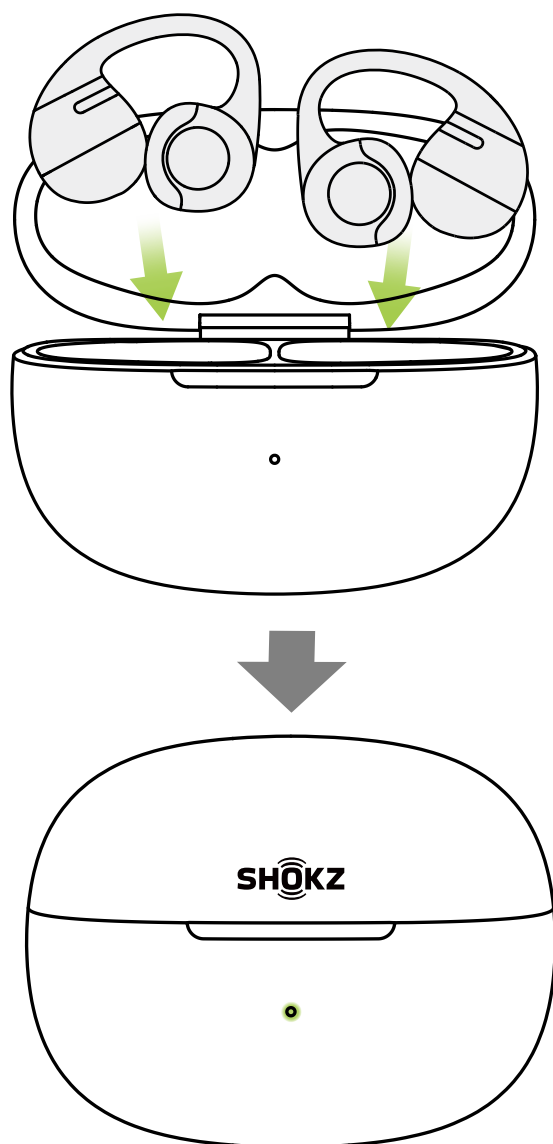

2. 关机

将两只耳机放入充电盒, 关闭充电盒, 耳机即为关机状态。

3. 待机

当耳机不在充电盒内, 且3分钟未与设备连接, 耳机会切换到待机状态。待机状态可节省耳机电池电量。

为耳机充电

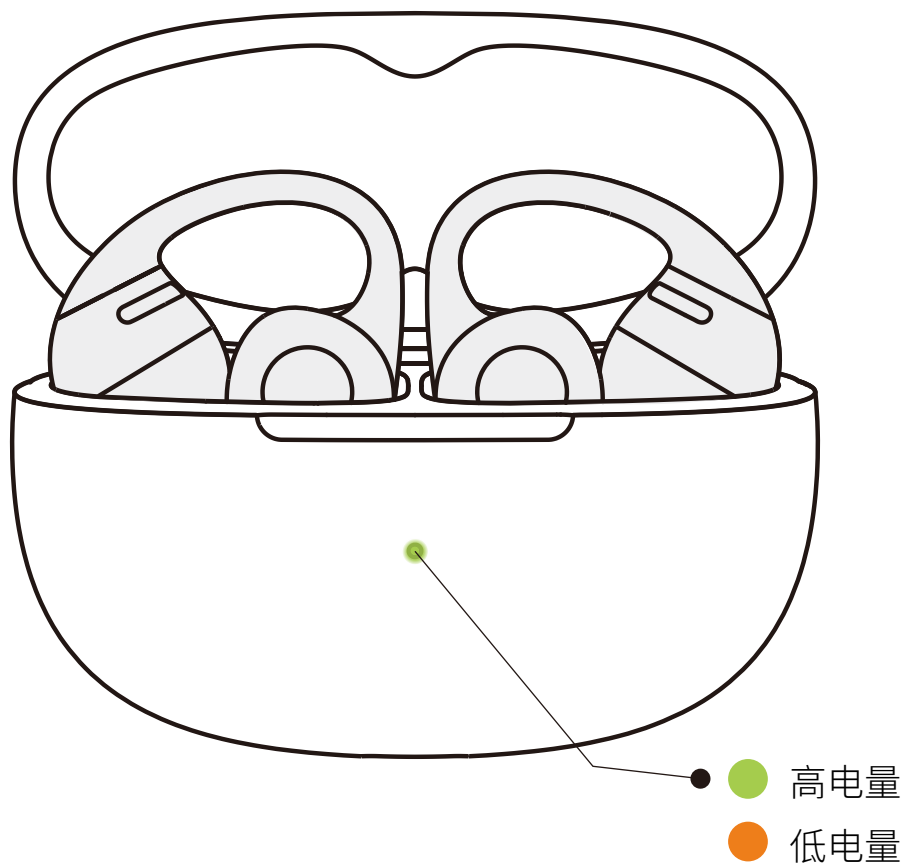

将耳机放入充电盒直到靠磁力吸附到位，充电盒指示灯亮起，关闭充电盒即可。

*注意：

- 充电盒指示灯会显示盒内耳机的电量状态，绿灯表示电量高于20%，橙灯表示电量低于20%；若盒内有两只耳机，指示灯会显示电量较低的那只耳机的电量。
- 耳机放入盒内约60分钟则完全充满。为耳机充电需要充电盒存储电量充足。

为充电盒充电

● 橙灯常亮

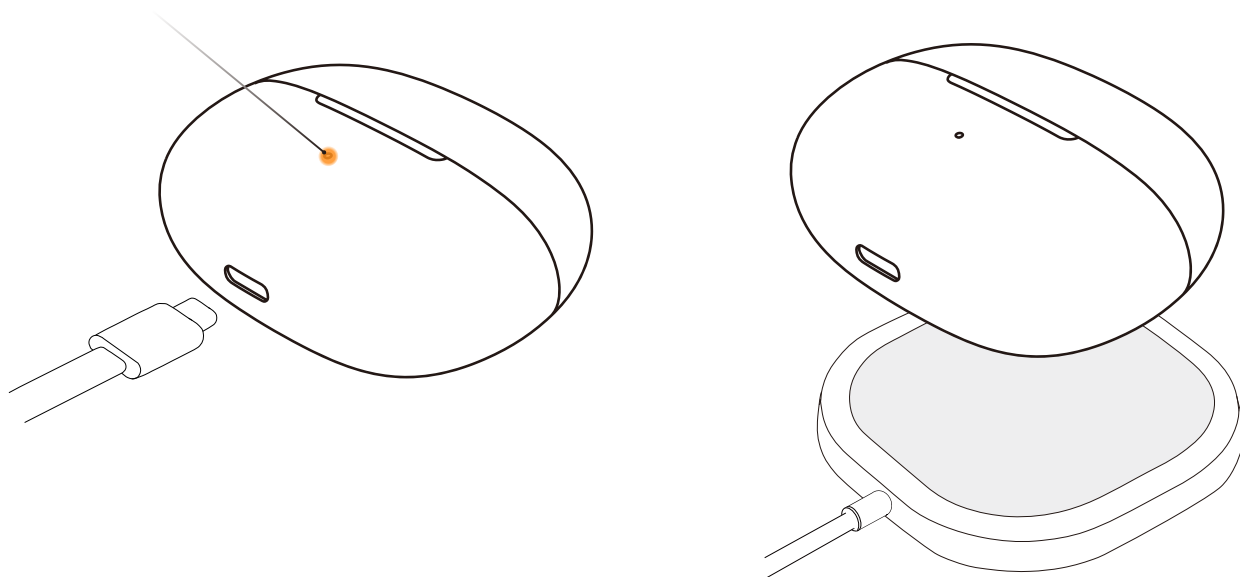

将所提供的USB-C转USB-C充电线缆插入充电盒以及USB-C电源或经认证的壁式充电器。也可以将充电盒放置在经过Qi认证的无线充电器上进行充电。无线充电时，充电盒指示灯朝上摆放。充电过程中橙灯常亮，表明充电盒正在充电。当指示灯变为绿灯常亮，则说明充电盒充电完成。

*注意：

- 有线充电方式下，充电盒充满电大约需要2小时。充电盒使用标准5V±5%USB电压。不建议使用电压较高的电源为耳机充电。使用第三方充电线为充电盒充电可能需要更长时间。充电前请确保充电口干燥，无汗水等液体残留。如果充电口有液体残留，请用柔软的干布擦干净。
- 无线充电方式下，充电盒充满电大约需要4小时。充电盒如有使用硅胶保护套，无线充电的时间可能需要更长。充电前请确保充电盒位于无线充电器的正中心区域，如果充电盒远离充电器中心区域可能导致充电失败。

充电盒指示灯

充电盒指示灯

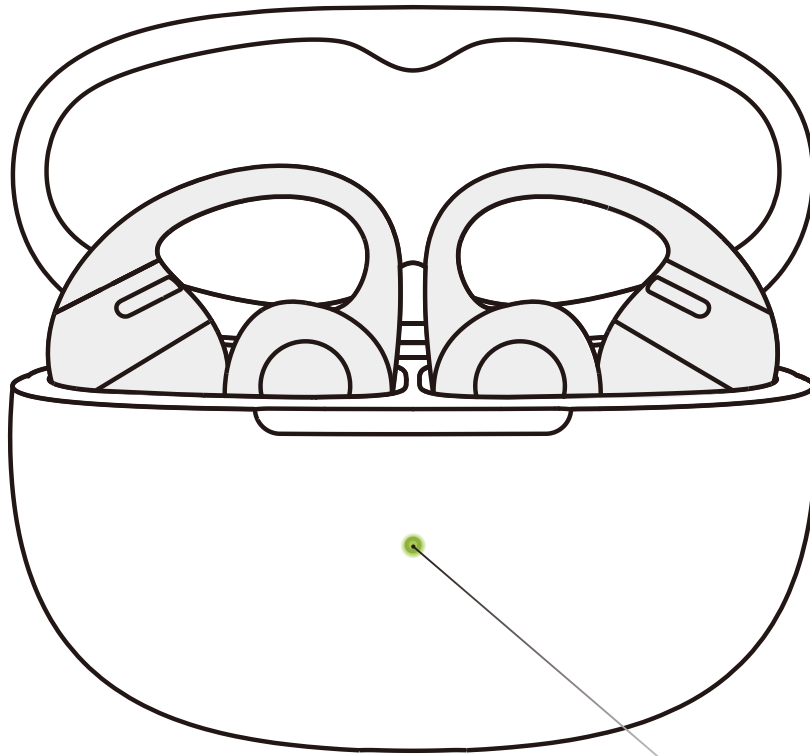

充电盒指示灯

1. 耳机在充电盒内, 指示灯显示盒内耳机的电量状态

耳机电量高于80%	打开充电盒, 绿灯亮5秒后熄灭
耳机电量低于80%	打开充电盒, 橙灯亮5秒后熄灭

*注意:

若盒内有两只耳机, 指示灯显示电量较低的那只耳机的电量。

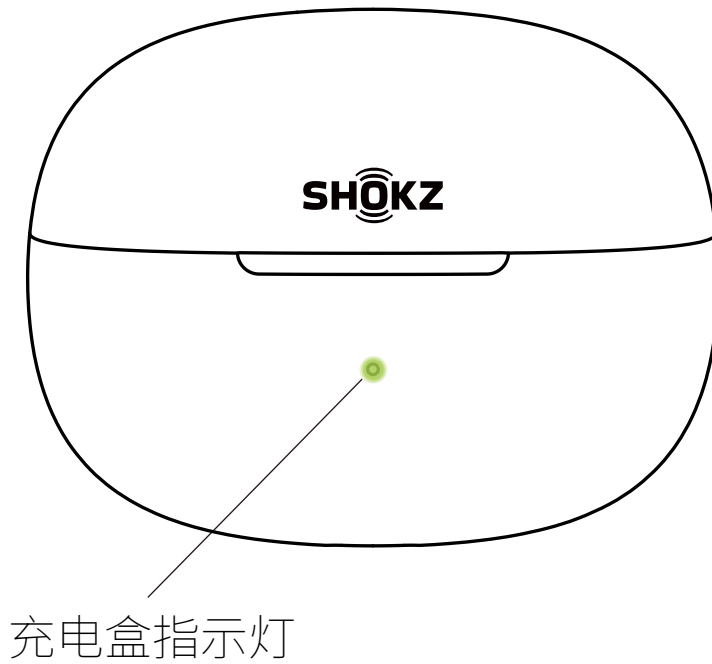

2. 两只耳机均在充电盒外, 未连接外接电源, 指示灯显示充电盒的电量状态

充电盒电量高于40%	开关充电盒或者单击充电盒功能键时, 绿灯亮5秒后熄灭
充电盒电量低于40%	开关充电盒或者单击充电盒功能键时, 橙灯亮5秒后熄灭

3. 已连接外接电源

充电中	橙灯常亮
充电完成	绿灯常亮

4. 其他

配对中	橙绿灯交替闪烁
恢复出厂设置	橙灯闪烁5秒后熄灭

拓展功能

全新升级杜比音效

1. 全新升级杜比音效, 带来水晶般清晰的声音, 进一步丰富歌曲的层次感和空间感, 使音乐更具感染力。杜比音效的开启与关闭, 可在 Shokz App 中进行操作。
2. 操作前, 请先确保您的耳机与手机已成功连接, 然后打开 Shokz App。
3. 在Dolby Audio开关开启/关闭杜比音效。

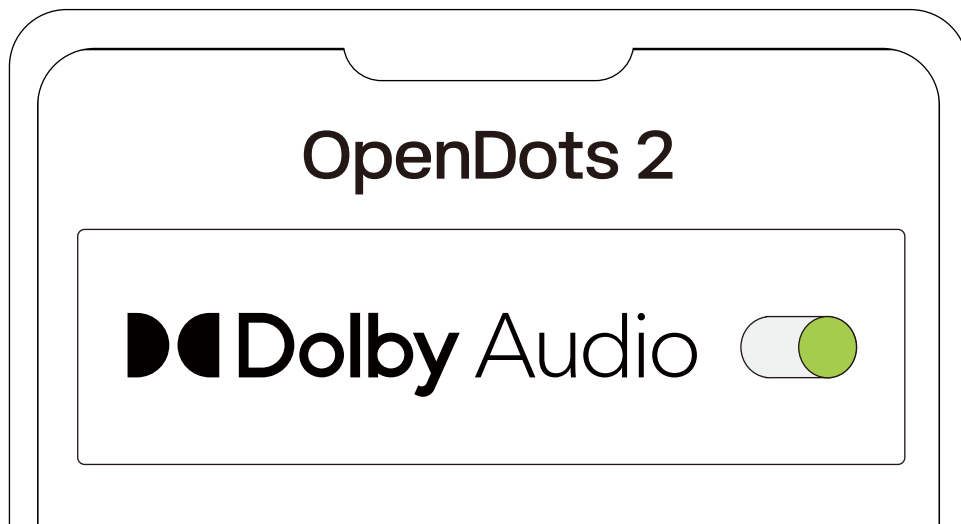

EQ调节

1. 您可在Shokz App选择不同的音效或自定义音效。
2. 操作前, 请先确保您的耳机与手机已成功连接, 然后打开 Shokz App。
3. 在音效模式选项中选择不同预设音效进行调节。



双设备连接

1. 首先将耳机与手机连接, 在Shokz App中选择“双设备连接”。



2. 在弹出页面上, 确认打开双设备连接功能。
3. 选择“连接第二台设备”, 然后按照说明与第二个设备建立连接。



4. 您的耳机现在已连接到两台设备, 您可以通过Shokz App方便地管理它们的蓝牙连接。

左右耳自动检测开关

1.耳机无需区分左右佩戴。耳机被戴上后,能自动识别佩戴情况,实现左右声道的自适应。该左右耳自动检测功能的开启与关闭,可在Shokz App中进行操作。

2.首先将耳机与手机连接,然后在Shokz App中打开“左右耳自动检测”开关。



智能佩戴检测开关

1. 耳机能自动识别佩戴情况并根据佩戴情况播放和暂停音频。该智能佩戴检测功能的开启与关闭,可在Shokz App中进行操作。
2. 操作前,请先确保您的耳机与手机已成功连接,然后打开Shokz App。
3. 进入App后,点击右上角的设置图标(⚙️),依次选择“设置”>“智能佩戴检测”,即可在此处进行开关切换操作。



调节提示音音量大小

1. 提示音音量大小可在Shokz App中进行调节。
3. 进入App后, 点击右上角的设置图标 (⚙️), 依次选择“设置”>“提示音设置”, 即可在此处进行提示音音量低/中/高调节。



自动回连

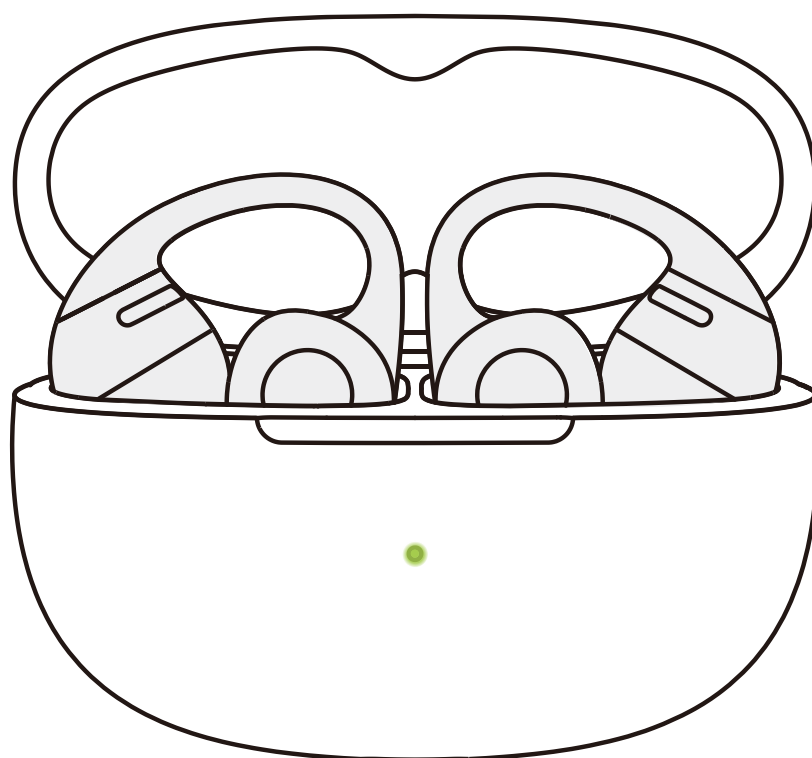

1. 耳机开机后将自动尝试连接最近连接过的设备, 连接成功时耳机将有一声提示音。
 2. 耳机与设备因超距而断开连接后, 如果3分钟内回到可连接范围, 耳机将自动连接上一个配对设备, 连接成功时耳机将有一声提示音。
- *这些设备必须在连接范围内(10m)并已通电。请确保您的移动设备已启用蓝牙功能。

查找耳机

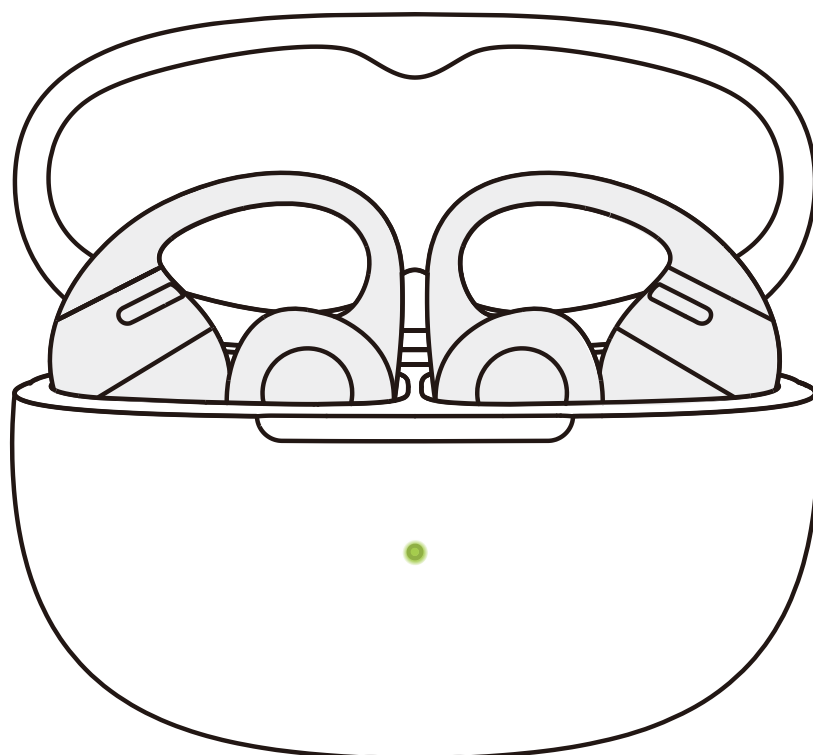

1. 操作前, 请先确保您的耳机与手机已成功连接, 然后打开 Shokz App, 点击“查找耳机”。
 2. 在弹出页面上, 选择需要查找的耳机。
 3. 选择“左耳响铃”/“右耳响铃”, 耳机将发出连续的响铃声。
- *注意: 请勿在佩戴时使用响铃功能。

重置耳机

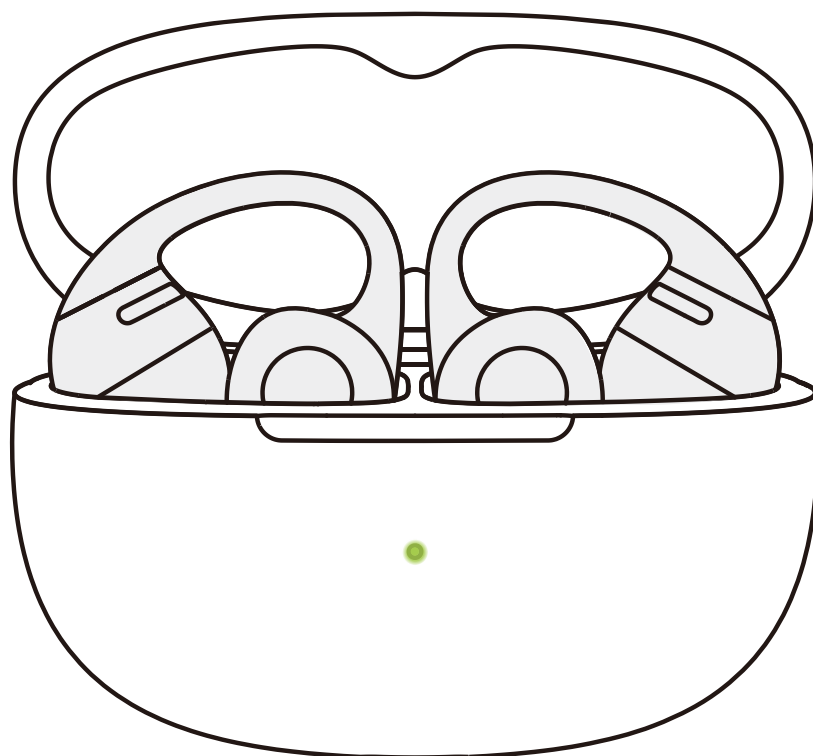

1. 重置耳机将清除已配对设备列表并重置所有设置。
2. 将两只耳机全部放入充电盒中。
3. 开盖状态下, 长按充电盒功能键15秒后, 橙色灯闪烁5秒后熄灭, 表明重置完成, 此时指示灯橙绿交替闪烁, 可直接进行配对使用。

维护保养

清洁

1. 清洁充电盒和耳机的金属触点：使用尖头棉签蘸取少量医用酒精/清水，按压清洁充电盒凹槽内的金属触点，再使用干净、干燥的无尘布，将多余的酒精或者清水擦拭干净。使用干净、干燥的无尘布，清洁耳机底部的金属触点。
2. 若佩戴耳机运动后，耳机残留汗水或接触了其他液体，请确保耳机表面及充电触点洁净干燥后再将耳机放入充电盒充电。若耳机充电触点有脏污现象，请及时擦拭干净。

*注意：

清洁耳机时，请注意不要过度掰开或扭曲耳机，可能会导致耳机变形，影响佩戴体验。

防护等级

在受控实验室条件下经测试,本产品耳机部分可防溅水,其效果在GB/T 4208-2017标准下达到IP57级别。



*注意:

- IP57防尘抗水条件仅适用于耳机机身,不适用于耳机盒部分。
- 防溅水功能并非永久有效,可能会随着日常使用的磨损而下降。
- 请勿将本产品浸入水中或长时间暴露在潮湿环境下,或在游泳、滑水、冲浪等水上运动中佩戴。
- 本产品及其配件如不慎沾水,请尽快擦拭后放置于通风阴凉处等待干燥。未完全干燥之前,请勿再次使用或充电。

存储与维护

- 本产品应当存放在阴凉干燥处。工作温度在0~40°C。
- 请让产品远离热源、可燃气体或其他清洁性/腐蚀性液体，避免长时间的阳光暴晒，避免在任何高温场所使用或放置。
- 如果本产品的任何部件受损、冒烟、发烫，或释放出烧焦的味道，请立即停止使用本产品。
- 本产品的耳机部分具有IP57等级的防尘抗水，可用于非水上运动和锻炼，并不具有完全防尘防水功能。本产品的充电盒部分具有IP54等级的防尘防水溅。请不要将产品浸泡在水中。IP57和IP54等级不是永久性的防护等级，可能会因为正常的磨损而有所下降。
- 请用柔软的干布清洁耳机。
- 长时间存放后，请在使用前再次充电。

售后服务

序列号位置

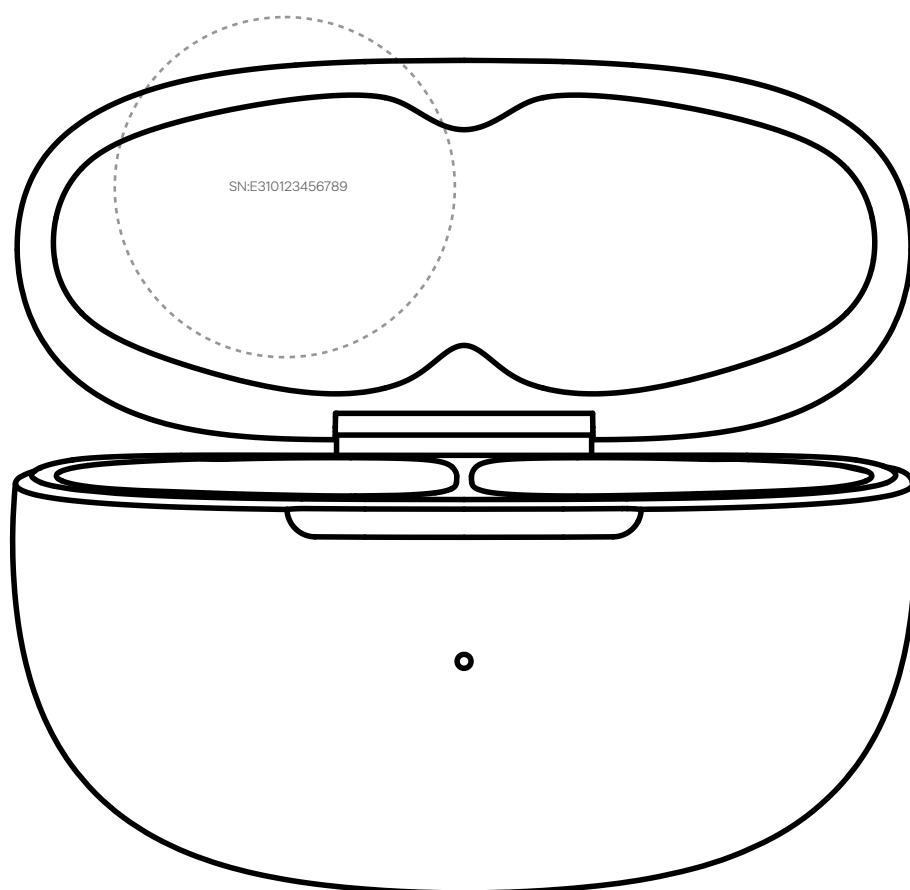

产品包装盒条码处和保修卡上均已标明产品序列号。
充电盒盖内侧也印有序列号。

联系我们

您所购买的耳机享有质保, 微信扫描下方二维码立即售后



如遇故障问题, 请拨打售后服务热线:
400-6830-858 寻求更多支持!

SHÖKZ