

# OpenDots 2

Användarhandbok

SHOKZ E320

# Shokz-appen

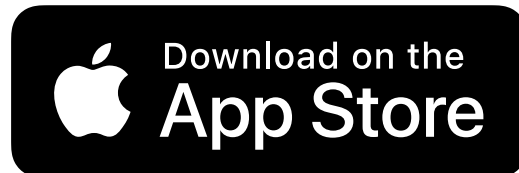

## Ladda ner Shokz-appen

Aktivera Dolby Audio, flerpunktsparakoppling och växling mellan EQ-lägen. Anpassa rörelsekontroller, använd Hitta mina hörlurar och uppdatera enhetens inbyggda programvara.

\*APPLE OCH APPLE-LOGOTYPEN ÄR VARUMÄRKEN TILL APPLE INC., REGISTRERADE I USA OCH ANDRA LÄNDER. GOOGLE PLAY ÄR ETT VARUMÄRKE TILL GOOGLE LLC..

# Katalog

<b>FÖRPACKNINGENS INNEHÅLL</b> .....	03
<b>ANVÄNDNING OCH PASSFORM</b> .....	05
Översikt över hörlurarna .....	06
Laddningsfodral .....	07
Bluetooth-parningsinstruktioner .....	08
Instruktioner för användning .....	10
<b>PEKSTYRNING</b> .....	13
Musikstyrning .....	15
Samtalsstyrning .....	16
<b>LADDNING</b> .....	17
Start/stäng av och standbyläge .....	18
Ladda hörlurarna .....	20
Ladda laddningsfodralet .....	21

<b>INDIKATOR FÖR LADDNINGSFODRAL</b> .....	22
<b>ANDRA FUNKTIONER I SHOKZ-APPEN</b> .....	25
Uppgraderat Dolby Audio .....	26
EQ-justeringar .....	27
Flerpunktsanslutning .....	28
Utbytbara vänster/höger-hörlurar .....	30
Bärdetektering .....	31
Justera volymen för ljudmeddelanden .....	32
Automatisk återanslutning .....	33
Hitta mina hörlurar .....	34
Återställ hörlurarna .....	35
<b>RENGÖRING OCH UNDERHÅLL</b> .....	36
Rengöring .....	37
IP-klassning .....	38
Förvaring och underhåll .....	39
<b>KUNDSERVICE</b> .....	40
Serienumrets placering .....	41
Garanti .....	42

# FÖRPACKNING- GENS INNEHÅLL

# Förpackningens innehåll

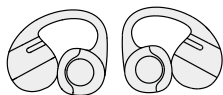

OpenDots 2  
Clip-On-hörlurar \*2

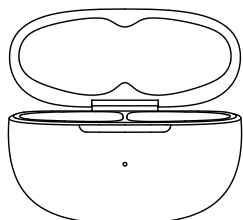

OpenDots 2-ladd-  
ningsfodral \*1



USB-C-ladd-  
ningskabel \*1



OpenDots 2-för-  
packningslåda \*1

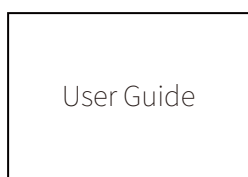

Användar-  
handbok \*1

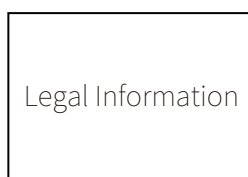

Juridisk  
information \*1

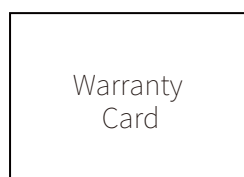

Appkort \*1

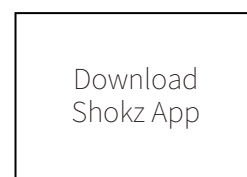

Garantikort \*1

Om någon av ovanstående artiklar saknas eller om produkten är skadad ska den inte användas. Kontakta återförsäljaren där produkten köptes eller kontakta oss.

(Se sidan 42: Eftermarknadsservice – kontakta oss)

# ANVÄNDNING OCH PASSFORM

# Översikt över hörlurarna

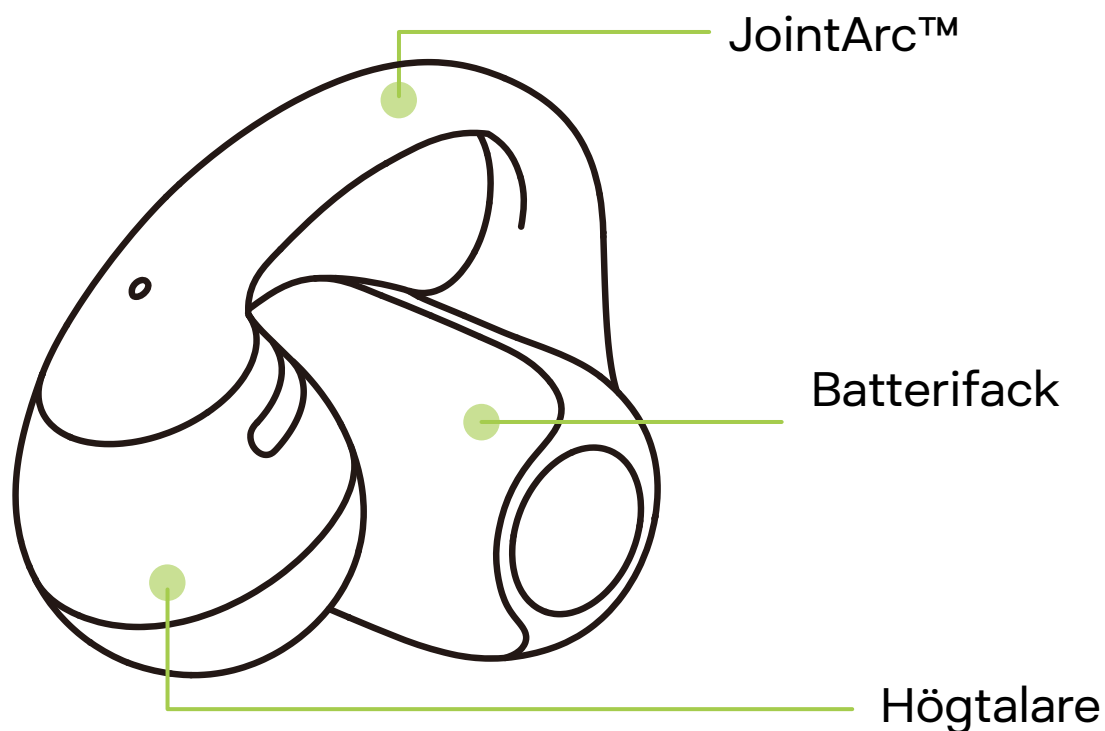

Dessa hörlurar med öppen design sitter utanför hörselgången. Den symmetriska designen gör att de kan användas på både vänster och höger öra med automatisk justering av ljudkanaler.

# Laddningsfodral

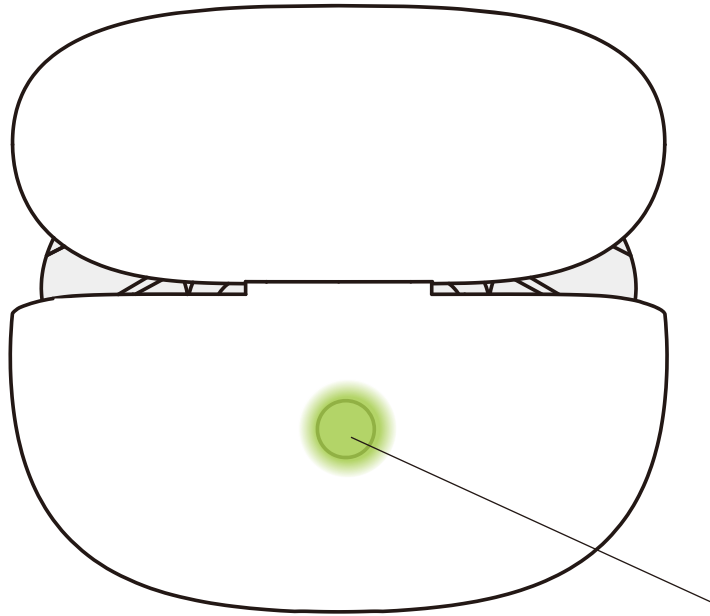

Knapp på laddningsfodral

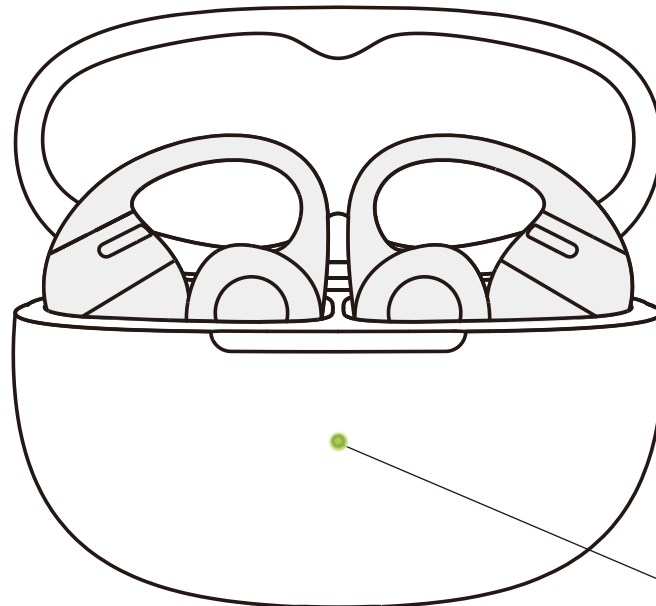

Indikatorlampa för  
laddningsfodral

# Bluetooth-parning- instruktioner

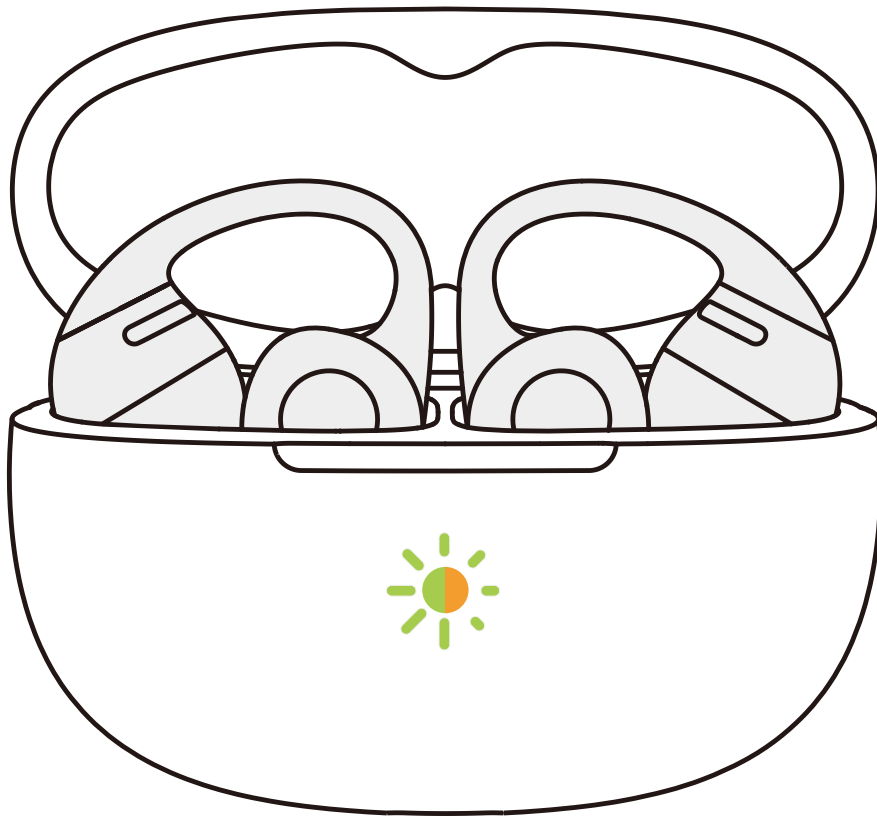

När du ska använda hörlurarna för första gången aktiveras Bluetooth-parkopplingsläget automatiskt när du öppnar laddningsfodralet. Indikatorlampan inuti fodralet blinkar orange och grönt. Så här upprepar du parkopplingen av hörlurarna:

1. Placera båda hörlurarna i laddningsfodralet.
2. Stäng locket och håll funktionsknappen nedtryckt i mer än tre sekunder tills indikatorlampan blinkar orange och grönt. Hörlurarna sätts i parkopplingsläge.

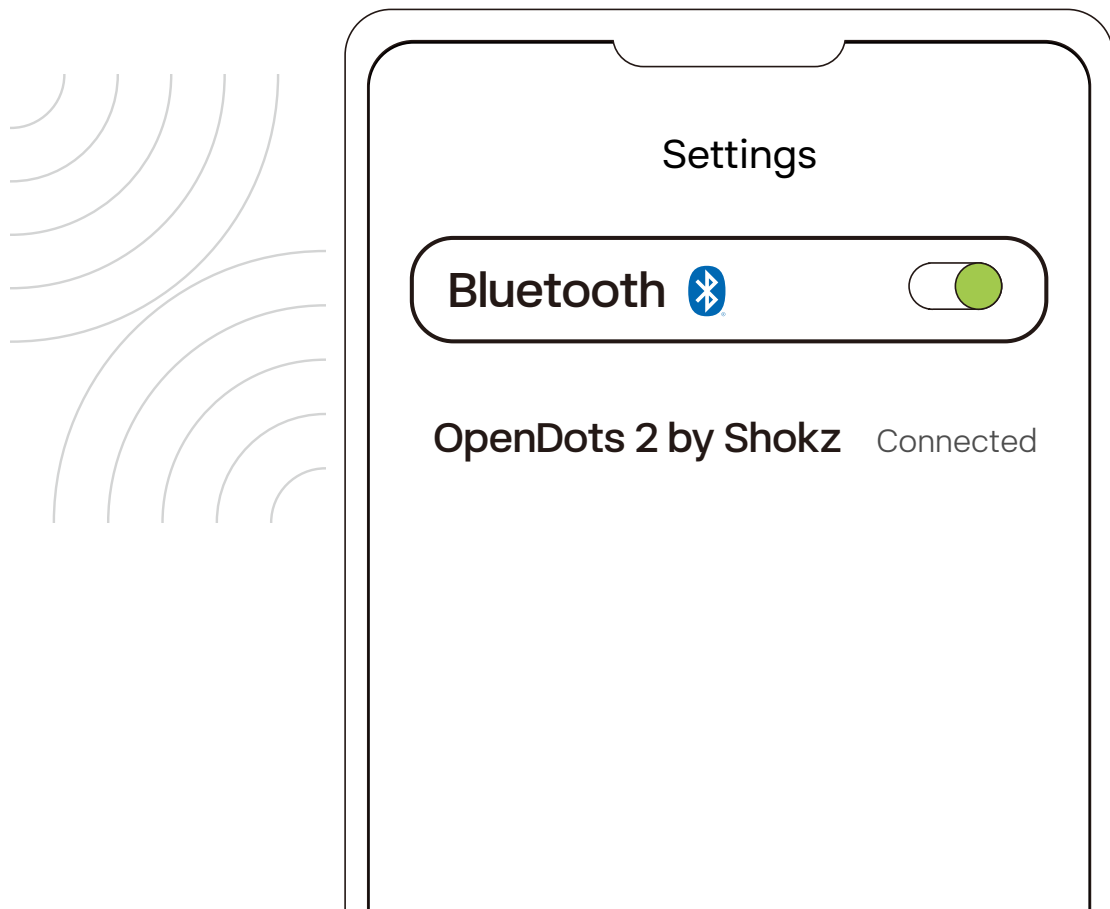

3. Aktivera Bluetooth-funktionen på din enhet och välj OpenDots 2 by Shokz. När det visas ett meddelande på enheten om att parkopplingen är klar har anslutningen upprättats.

\*Efter att hörlurarna har anslutits till din enhet slås de på automatiskt och återansluts så fort du öppnar laddningsfodralet. När du stänger fodralet stängs hörlurarna av automatiskt och kopplas bort från enheten.

\*Obs: Om anslutningen bryts på grund av att Bluetooth-räckvidden överskrids återansluts hörlurarna automatiskt när de är inom räckvidd igen. Alla pekgestor kan utlösa återanslutning.

# Instruktioner för användning

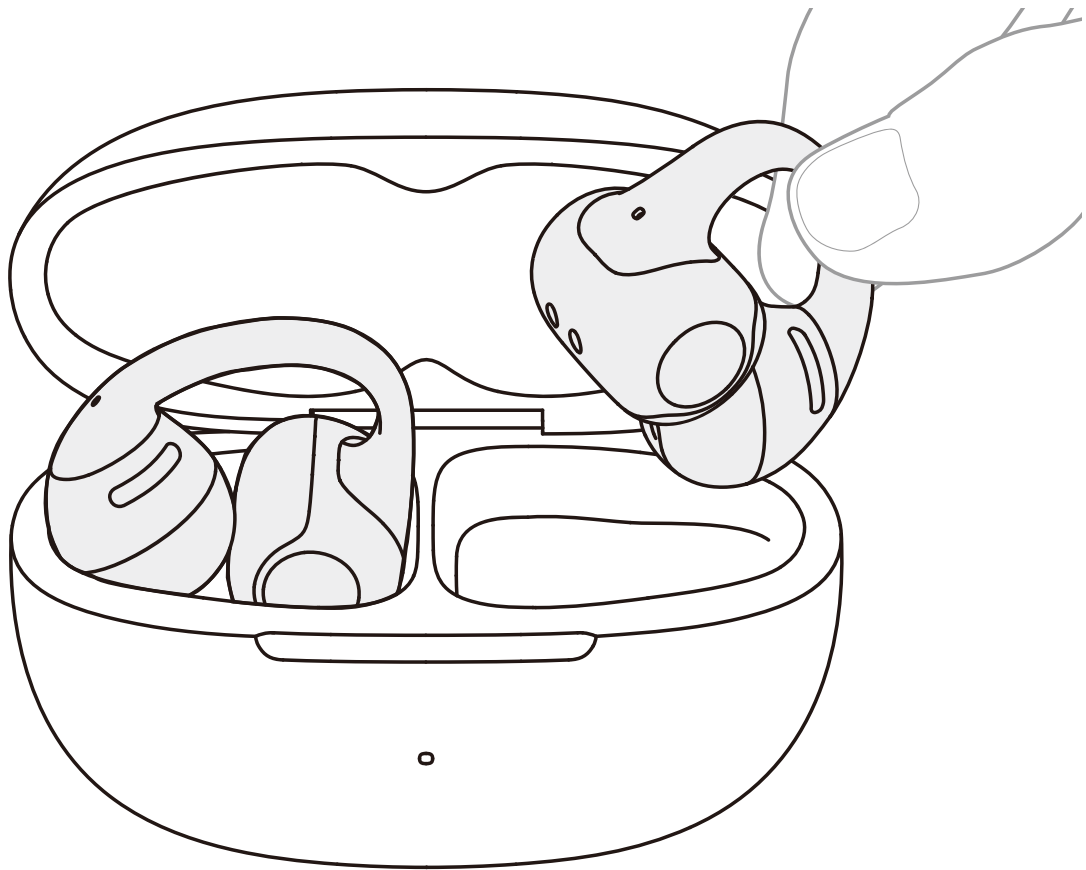

1. Nyp JointArc™ med tummen och pek fingret och lyft den mot örat.

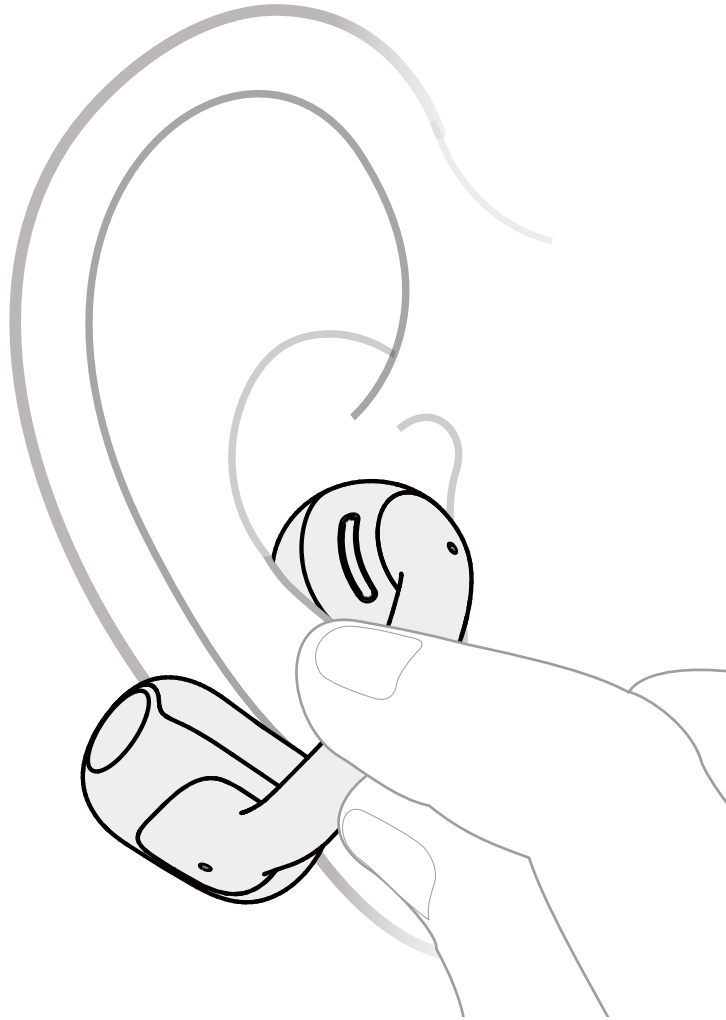

2. Placera den runda högtalarenheten mot örats inre ås (antihe-  
lix). Placera batterifacket bakom örat.

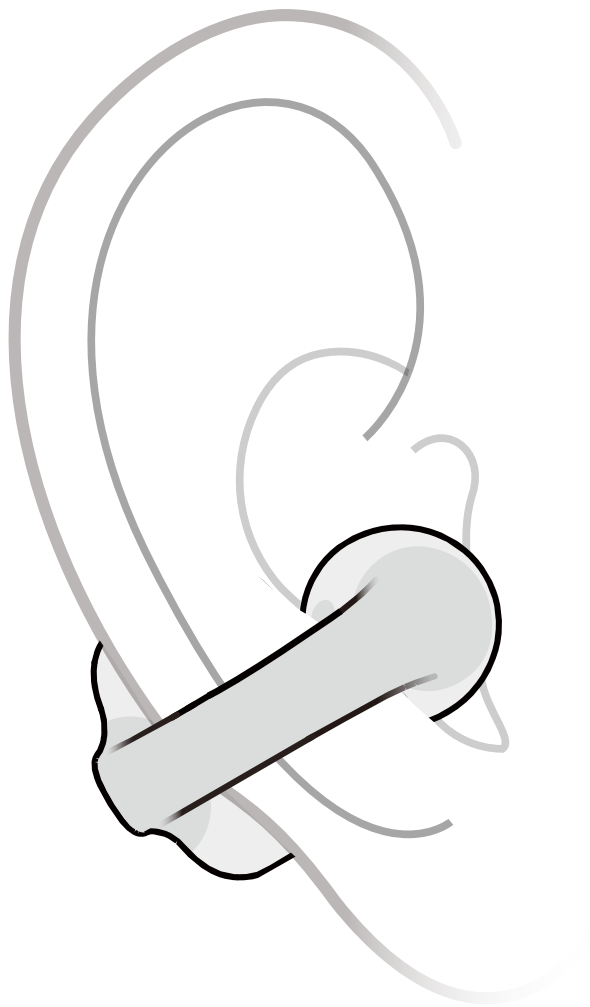

3. Justera hörlurarna så att de sitter säkert och bekvämt. För optimal stabilitet rekommenderar vi att JointArc™ vinklas något nedåt (0 till 30 °).

Undvik dessa vanliga misstag

Placering: Se till att den runda högtalaren sitter framför hörselgången – sätt inte i den.

Vinkel: Låt JointArc™ ha en naturlig vinkel och undvik att placera den för högt eller lågt.

Hantering: Dra, vrid och böj inte hörlurarna för hårt (se exempel).

# PEKSTYRNING

# Pekstyrning

## Nyp med två fingrar

Nyp försiktigt i båda ändarna av batterifacket med två fingrar samtidigt.

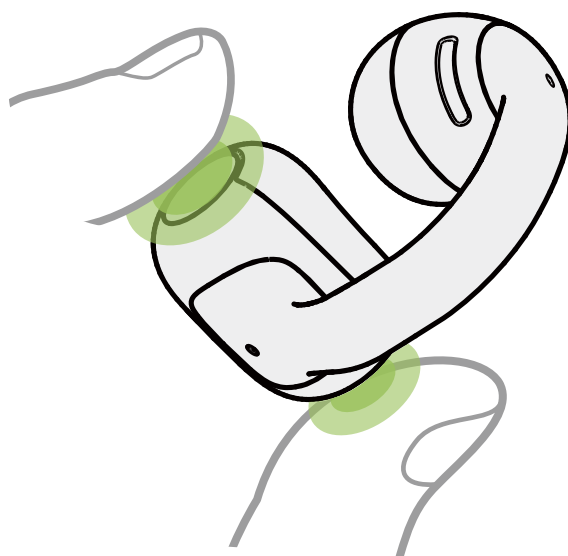





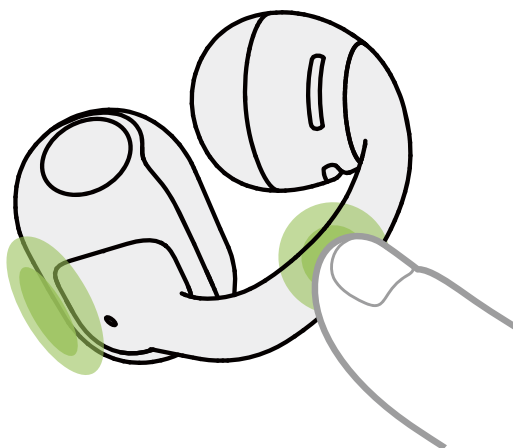









## Tryck med ett finger



Nyp försiktigt i båda ändarna av batterifacket med två fingrar samtidigt.



# Musikstyrning

	Funktioner	Gester
	 Spela upp /pausa	<ul style="list-style-type: none"> <li>• Nyp ×1 </li> </ul> <hr style="border-top: 1px dashed black;"/> <ul style="list-style-type: none"> <li>• Tryck ×2  </li> </ul>
	 - Volume -	<ul style="list-style-type: none"> <li>• V nyp och håll kvar </li> </ul>
	 + Volume +	<ul style="list-style-type: none"> <li>• R Pinch and hold </li> </ul>
	 Föregående låt	<ul style="list-style-type: none"> <li>• V Nyp ×2  </li> </ul>
	 Nästa låt	<ul style="list-style-type: none"> <li>• H Nyp ×2  </li> </ul>

# Samtalsstyrning

	Funktioner	Gester
	 Besvara samtal /lägg på	• <b>Nyp ×1</b> ●
	 Avvisa samtal	• <b>Nyp ×2</b> ●●

## Avancerad samtalshantering

När du tar emot ett andra samtal kan du:

Svara och parkera det aktuella samtalet: Nyp någon av hörlurarna ×1

När du har svarat kan du:

Parkera och växla samtal: Nyp någon av hörlurarna ×1

Avsluta aktuellt samtal och växla till parkerat samtal: Nyp någon av hörlurarna ×2

Avvisa det nya samtalet: Nyp någon av hörlurarna ×2

Avsluta aktuellt samtal och besvara inkommande samtal:

Nyp och håll kvar på någon av hörlurarna

**LADDNING**

# Start/stäng av och standbyläge

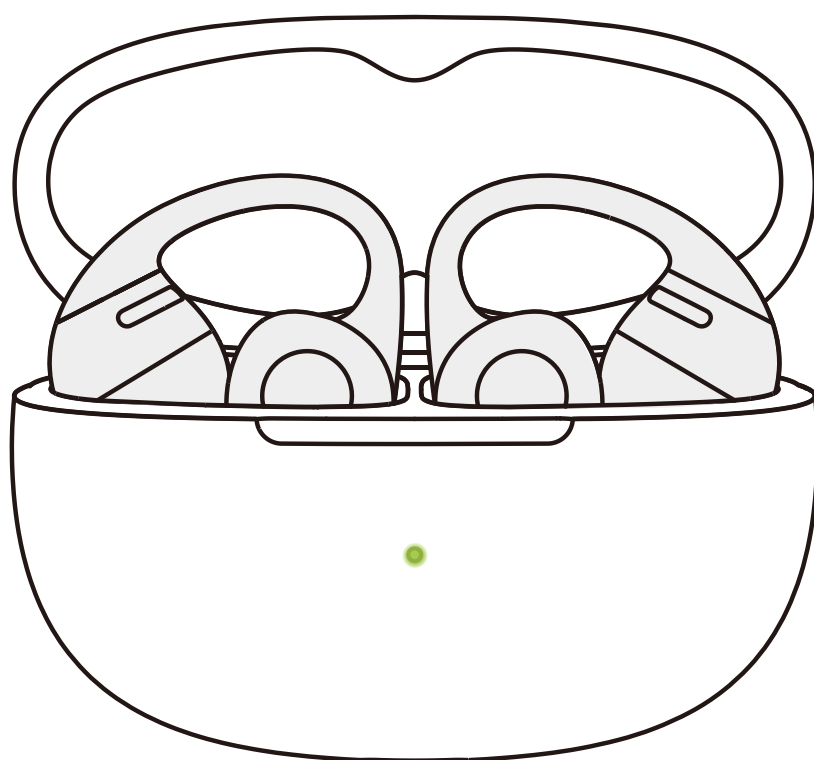

## 1. Slå på hörlurarna

När hörlurarna är placerade i laddningsfodralet slås de på automatiskt när du öppnar fodralet och fodralets indikatorlampa tänds.

Obs! Stäng laddningsfodralet efter att ha tagit ut hörlurarna för att spara batteri och förhindra att det hamnar skräp i fodralet.

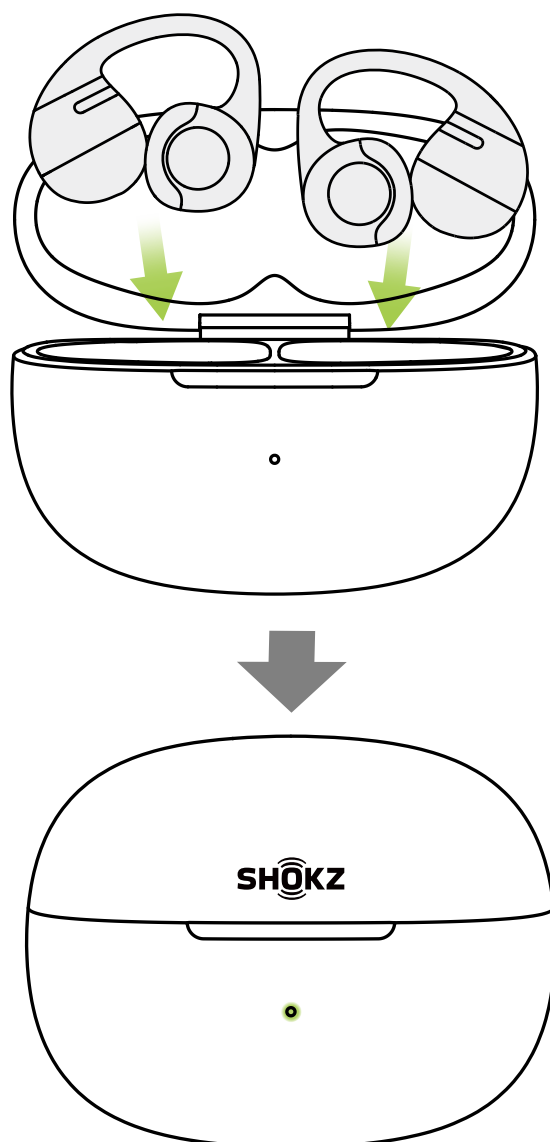

## 2. Stänga av hörlurarna

Sätt tillbaka båda hörlurarna i laddningsfodralet och stäng locket. Hörlurarna stängs av automatiskt.

## 3. Standbyläge

Om hörlurarna inte är placerade i laddningsfodralet och inte ansluts till en enhet inom tre minuter sätts de i standbyläge för att spara batteri.

# Ladda hörlurarna

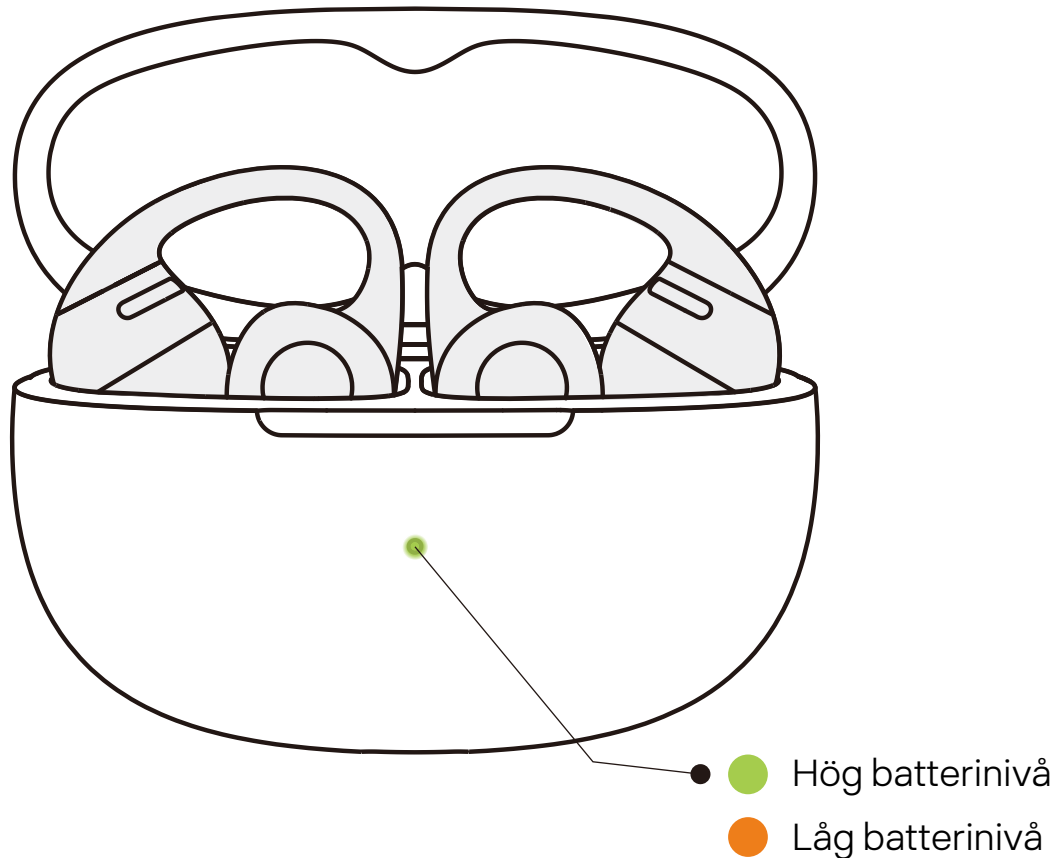

Placera hörlurarna i laddningsfodralet så att de snäpps på plats magnetiskt. Stäng laddningsfodralet när indikatorlampan tänds.

\*Obs!

1. Indikatorlampan på laddningsfodralet visar batteristatusen för hörlurarna inuti. Grönt ljus indikerar en batterinivå högre än 80%, och orange ljus indikerar en nivå lägre än 80%. Om båda hörlurarna sitter i fodralet visar lampan batterinivån för hörluren med lägst laddning.

2. Hörlurarna är fulladdade efter cirka 60 minuter i fodralet. Se till att laddningsfodralet har tillräckligt med batteriström för att ladda hörlurarna.

# Ladda laddningsfodralet

- Orangefärgad lampa på laddningsfodralet

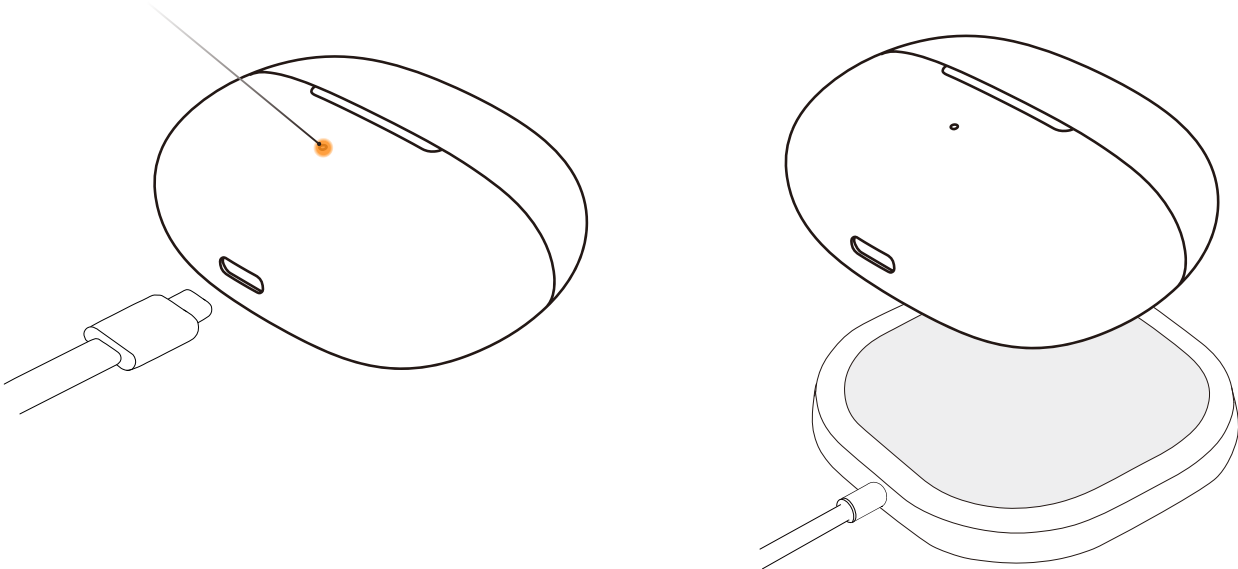

Sätt i den medföljande USB-C-till-USB-C-laddningskabeln i laddningsfodralet och anslut den till en USB-C-strömkälla eller ett certifierat vägguttag. Alternativt kan du placera laddningsfodralet på en certifierad trådlös laddare för att ladda det.

Den orange lampan utanpå fodralet förblir tänd medan laddningen pågår. När lampan lyser med fast grönt sken är laddningsfodralet fulladdat.

\*Obs!

1. Vid laddning via kabel tar det cirka två timmar att ladda fodralet helt. Laddningsfodralet använder 5 V  $\pm$ 5 % USB-spänning av standardtyp. Vi rekommenderar att du inte använder en strömkälla med högre spänning för att ladda fodralet. Användning av laddningskablar från andra tillverkare kan medföra att laddningen tar längre tid. Se till att laddningsporten är torr och fri från svett och andra vätskor före laddning. Torka annars av eventuell vätska med en mjuk, torr trasa.

2. Vid trådlös laddning laddas fodralet helt på cirka fyra timmar. Om fodralet har ett silikonskydd kan den trådlösa laddningen ta längre tid. Se till att fodralet är placerat mitt på den trådlösa laddaren innan du påbörjar laddningen. Om fodralet inte är placerat på rätt sätt kan laddningen misslyckas.

# INDIKATOR FÖR LADD- NINGSFODRAL

# Indikator för laddningsfodral

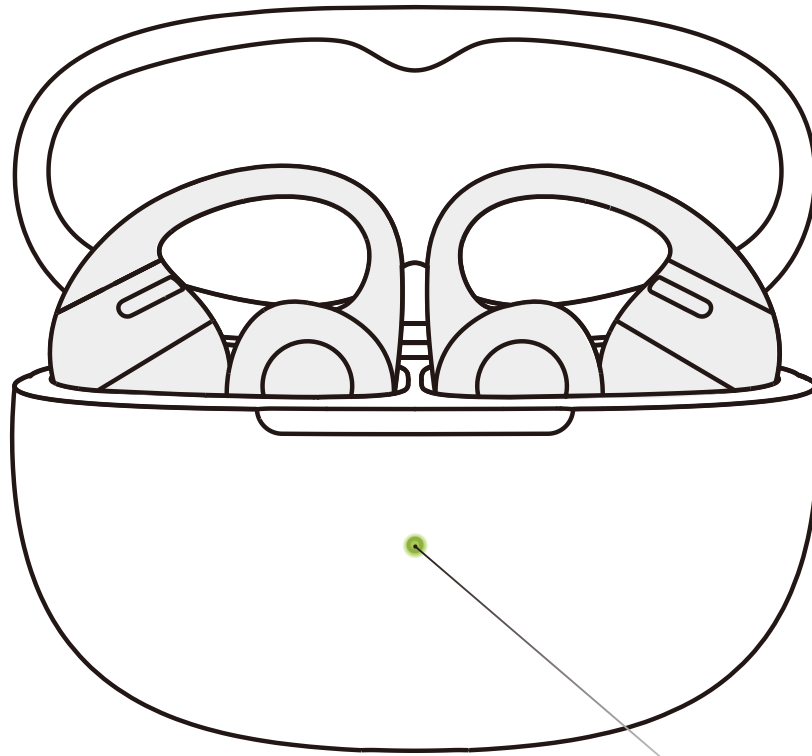

Charging Case Indicator

## 1. Batteristatus för hörlurar i laddningsfodralet

När hörlurarna sitter i laddningsfodralet visar indikatorlampan batteristatusen för hörlurarna:

Batteri över 80%	Öppna laddningsfodralet. Den gröna lampan fortsätter lysa i fem sekunder innan den slocknar.
Batteri under 80%	Öppna laddningsfodralet. Den orange lampan fortsätter lysa i fem sekunder innan den slocknar.

\*Obs! Om båda hörlurarna sitter i fodralet visar lampan batterinivån för hörluren med lägst laddning.

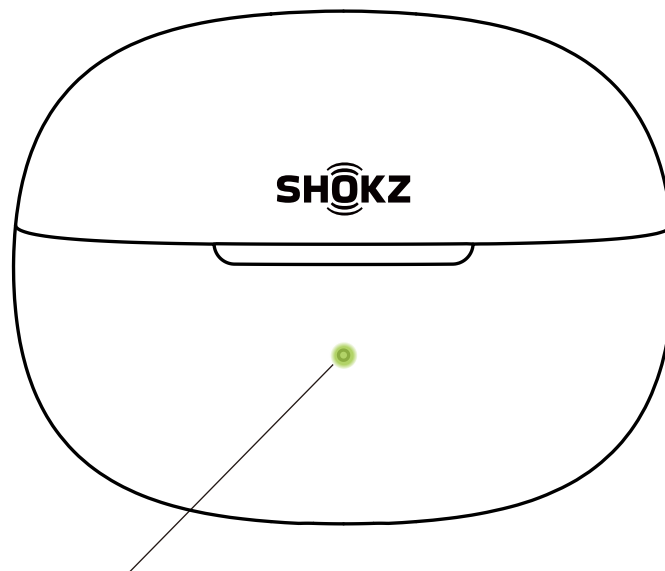

Charging Case Indicator

2. Ingen av hörlurarna sitter i laddningsfodralet, inte anslutet till extern ström

När ingen av hörlurarna sitter i laddningsfodralet och det inte är anslutet till en extern strömkälla visar indikatorlampan batteristatusen för laddningsfodralet:

Batteri över 40 %	När du öppnar/stänger laddningsfodralet eller trycker på knappen på fodralet lyser den gröna lampan i fem sekunder innan den slocknar.
Batteri under 40 %	När du öppnar/stänger laddningsfodralet eller trycker på knappen på fodralet lyser den orange lampan i fem sekunder innan den slocknar.

3. Ansluten till extern strömkälla

Laddning	Den orange lampan förblir tänd.
Laddningen är klar	Den gröna lampan förblir tänd.

4. Övrigt

Parkoppling	Den orange och gröna lampan blinkar växelvis.
Återställa fabriksinställningarna	Den orange lampan blinkar i fem sekunder innan den slocknar.

# ANDRA FUNKTION- ER I SHOKZ-APPEN

# Upgraded Dolby Audio

1. Uppgraderad Dolby Audio: Den är förbättrad med fylligare, tyngre bas så att musiken får ett nytt djup samtidigt som tydlig sång, rymlig ljudbild och verklighetstroga detaljer bevaras. Slå på eller stäng av Dolby Audio i Shokz-appen.
2. Innan du använder hörlurarna ska du se till att de är anslutna till telefonen och öppna Shokz-appen.
3. Använd Dolby Audio-växlingen för att slå på eller av funktionen.

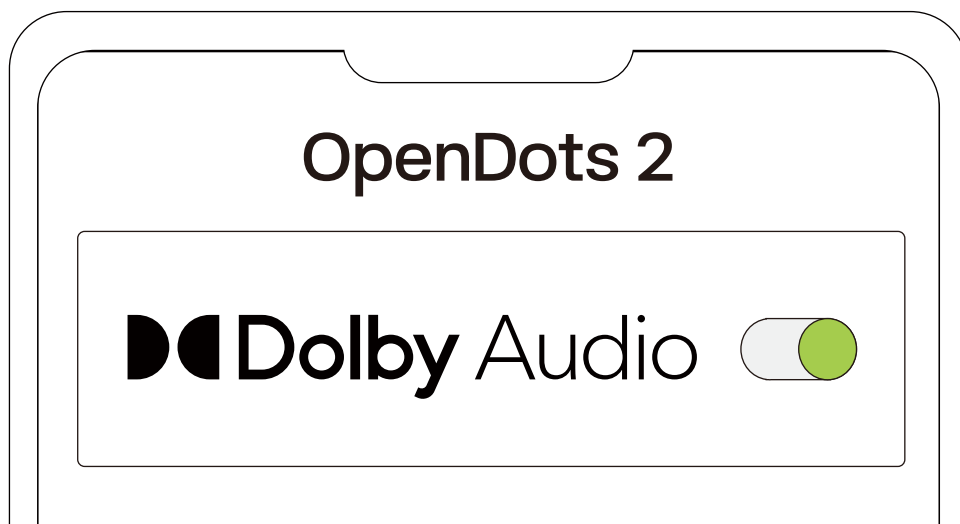

# EQ-justeringar

1. Du kan välja olika ljudprofiler eller anpassa en egen ljudprofil i Shokz-appen.
2. Kontrollera innan du använder funktionen att hörlurarna är korrekt anslutna till din telefon och öppna sedan Shokz-appen.
3. Välj ett förinställt läge som du vill justera bland ljudprofilalternativen.

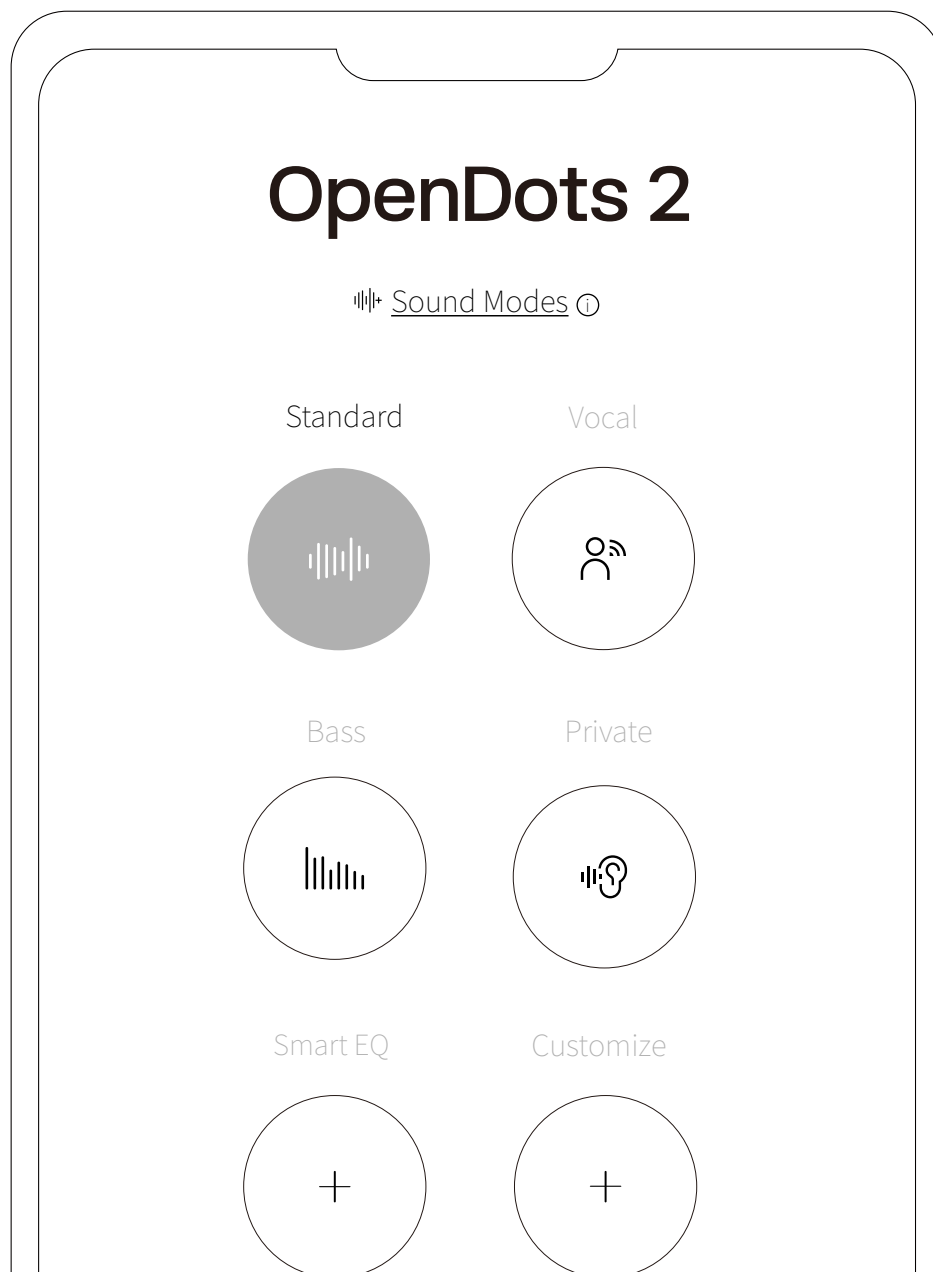

# Flerpunktsanslutning

1. Anslut hörlurarna till din telefon och välj MultiPoint Pairing i Shokz-appen.

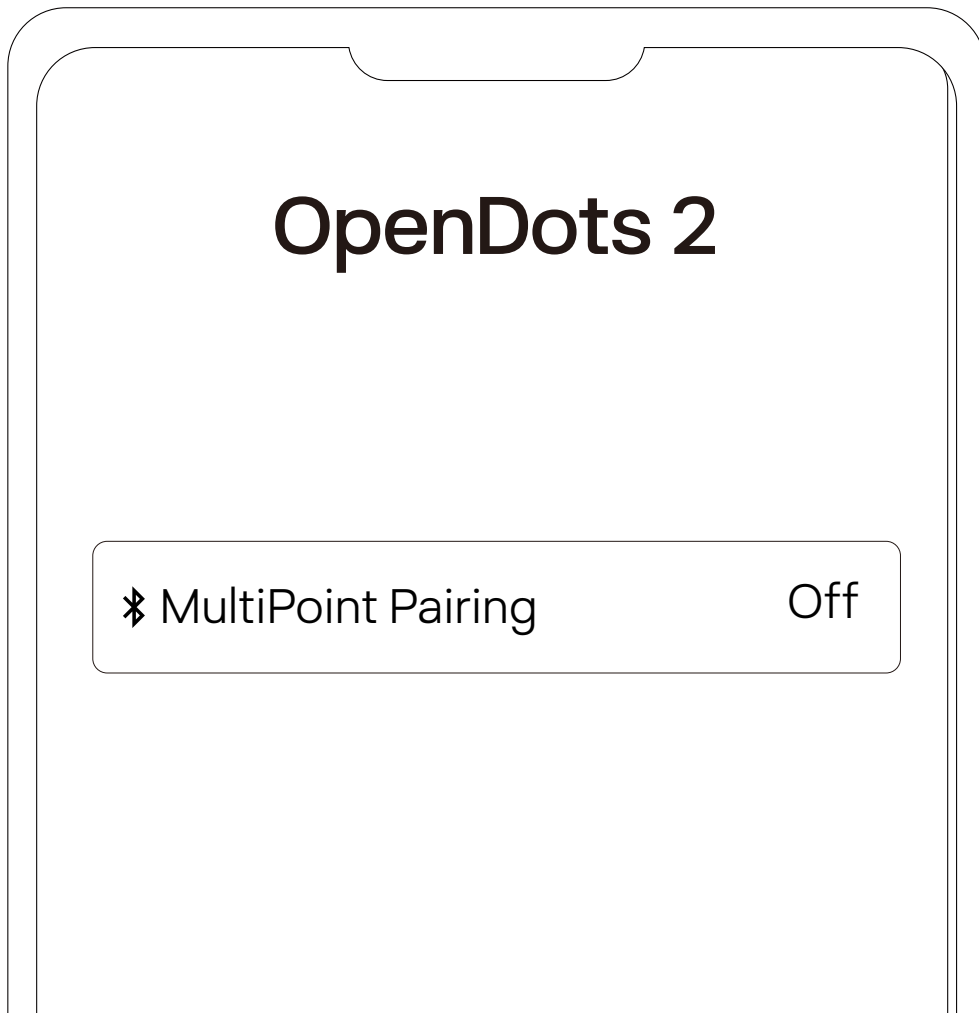

2. Kontrollera på sidan som visas att funktionen MultiPoint Pairing är aktiverad.
3. Välj Connect to the Second Device och följ anvisningarna för att ansluta till den andra enheten.

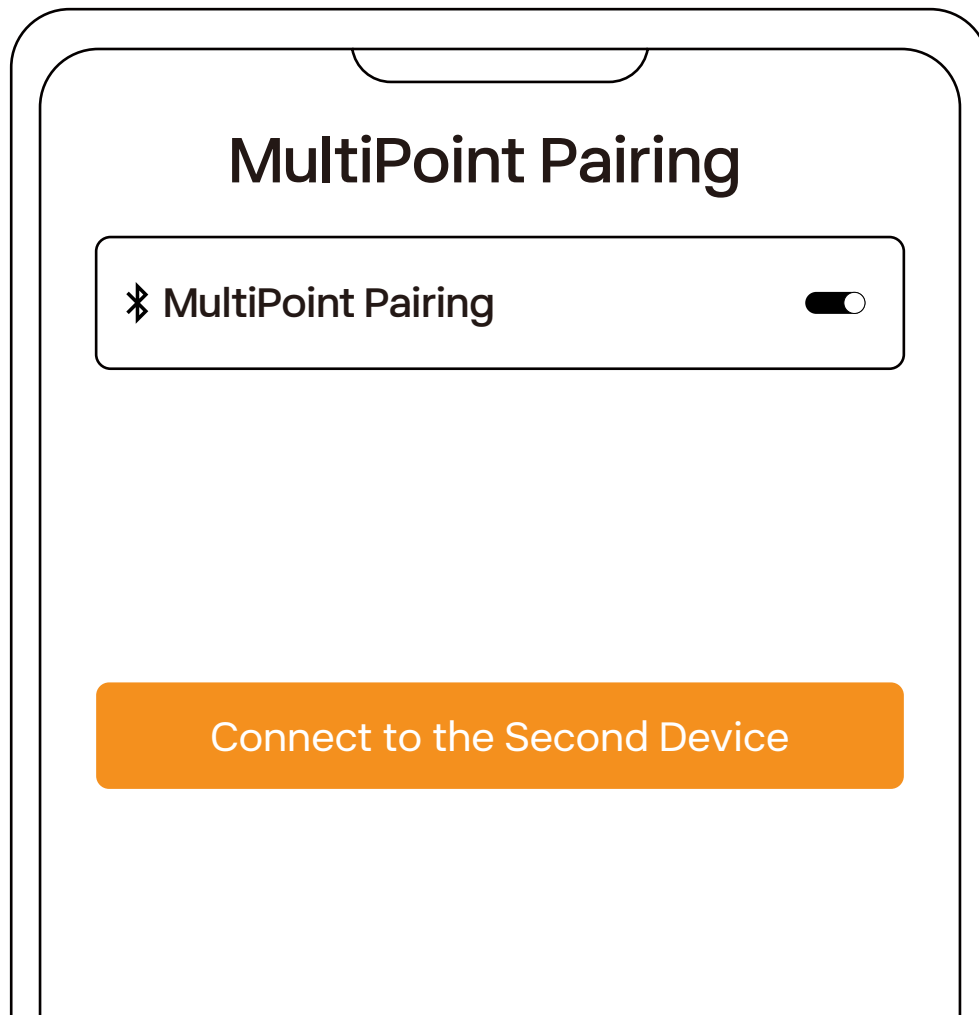

4. Hörlurarna är nu anslutna till två enheter och du kan enkelt hantera Bluetooth-anslutningarna via Shokz-appen.

# Utbytbara vänster/ höger-hörlurar

1. Hörlurarna behöver inte vara riktade åt vänster eller höger. När hörlurarna sätts i känner de automatiskt av passformen och anpassar sig till vänster och höger kanal. Du kan aktivera eller inaktivera den här funktionen i Shokz-appen.

2. Se till att hörlurarna är ordentligt anslutna till telefonen och aktivera sedan funktionen för "Utbytbar vänster/höger hörlur" i Shokz-appen.

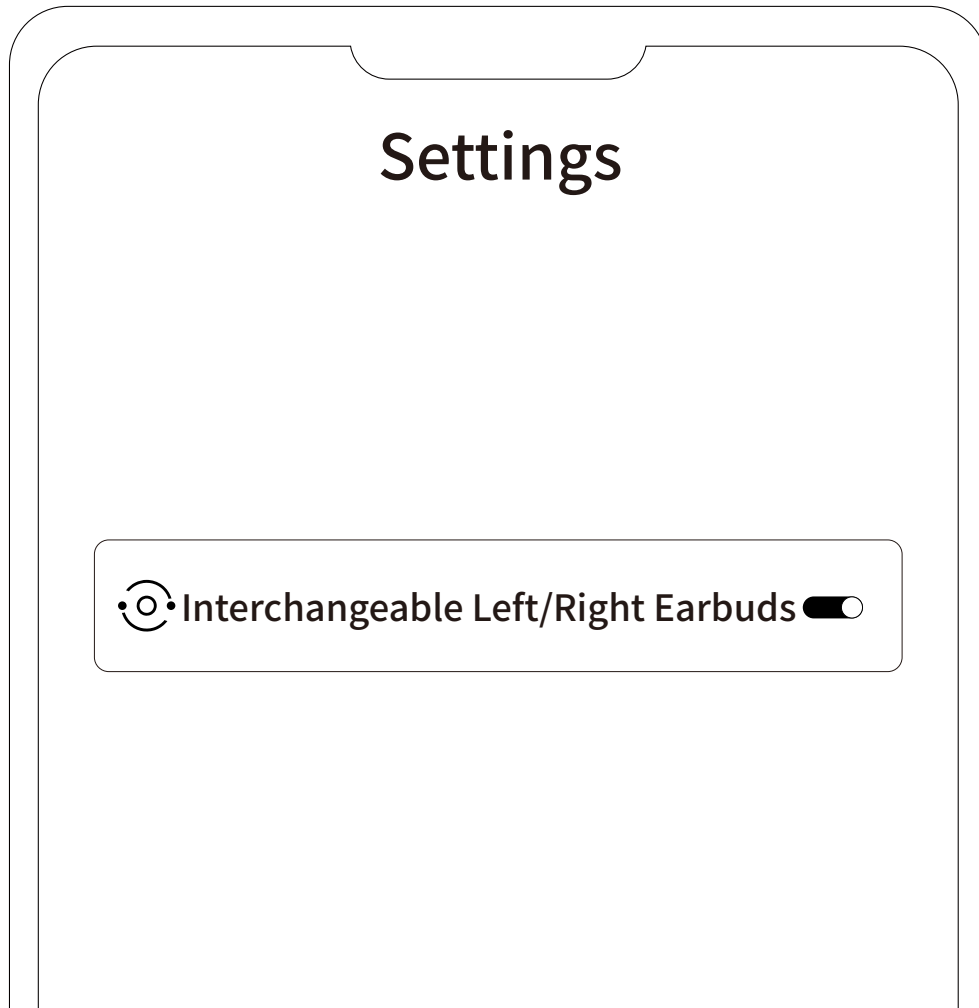

# Bärdetektering

1. Hörlurarna kan automatiskt känna av om de bärs och spelar upp eller pausar ljudet i enlighet med detta. Du kan aktivera och inaktivera denna funktion i Shokz-appen.
2. Kontrollera innan du använder funktionen att hörlurarna är korrekt anslutna till din telefon och öppna sedan Shokz-appen.
3. Öppna appen, tryck på ikonen (⚙️) och välj "Bärdetektering" för att slå på eller av funktionen.

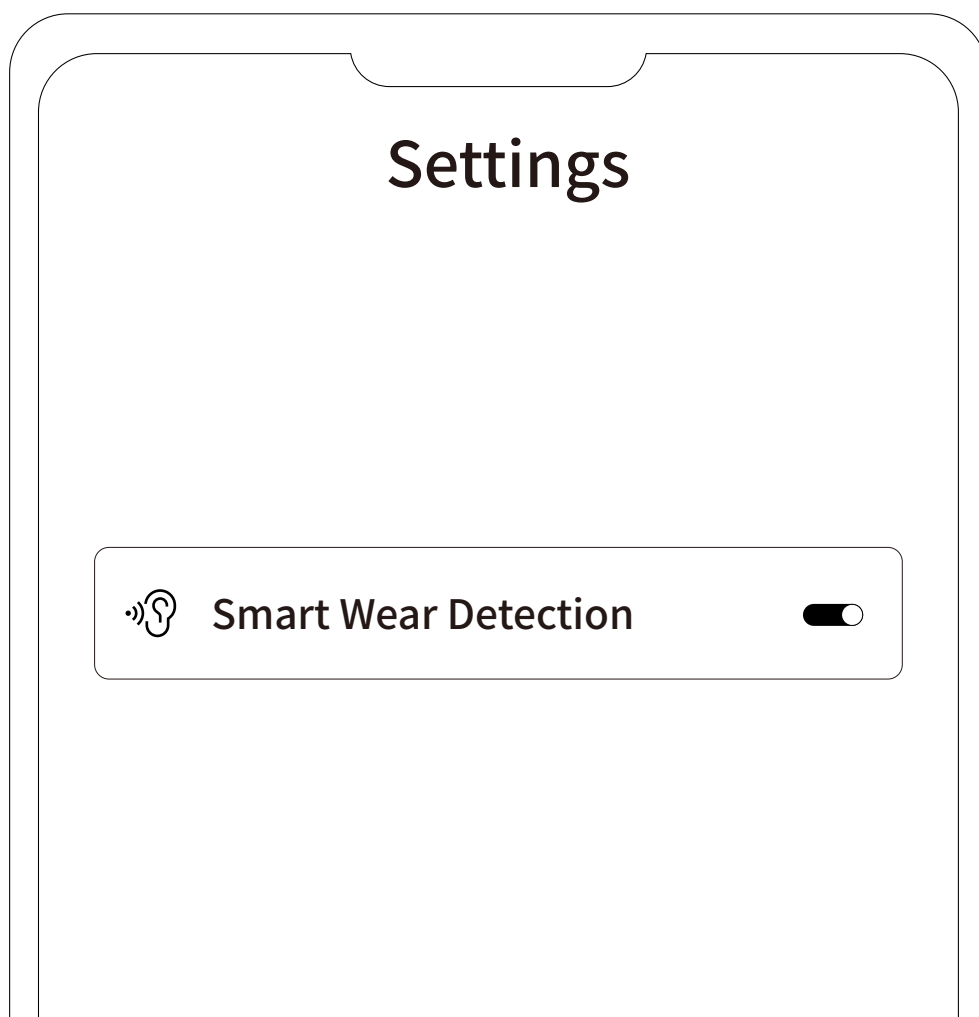

# Justera volymen för ljudmeddelanden

1. Ljudvolymen för uppmaningar kan justeras i Shokz-appen
2. Öppna appen, tryck på ikonen (⚙️) och välj "Notisinställningar" för att justera volymen till låg, medel eller hög.

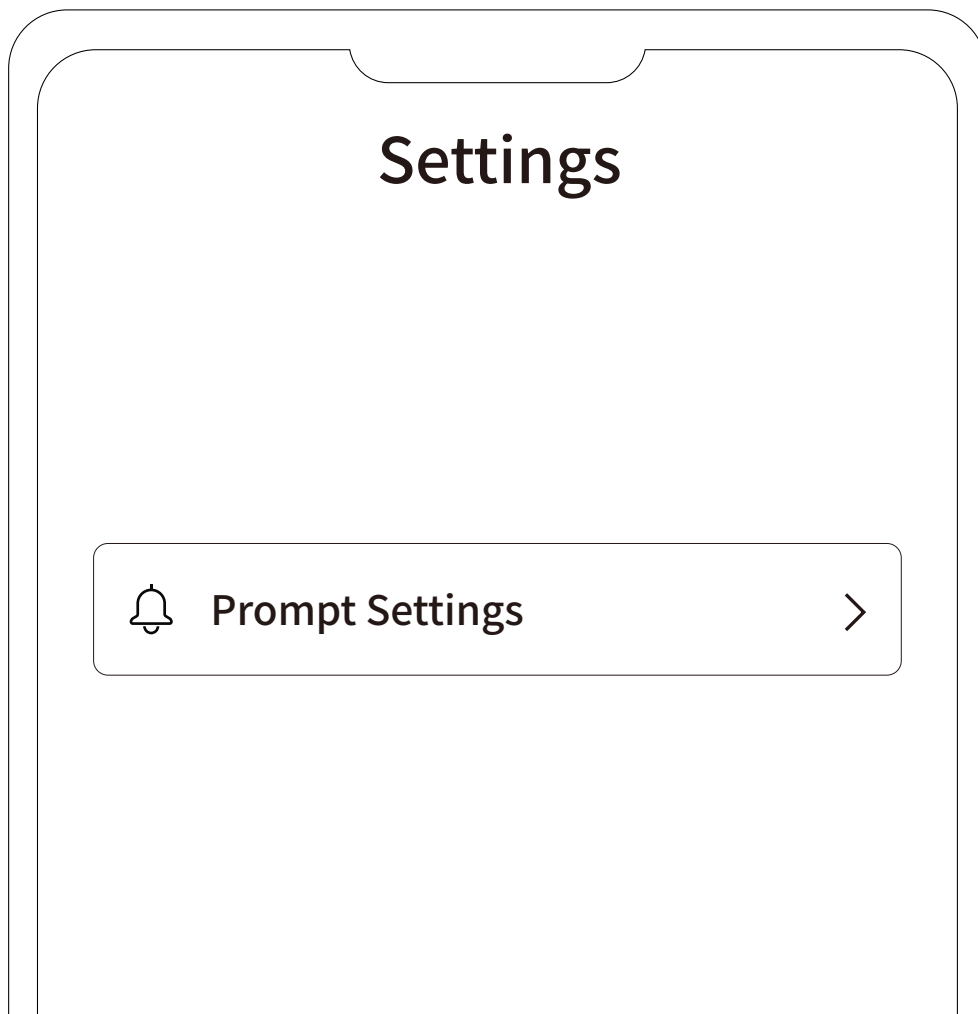

# Automatisk återanslutning

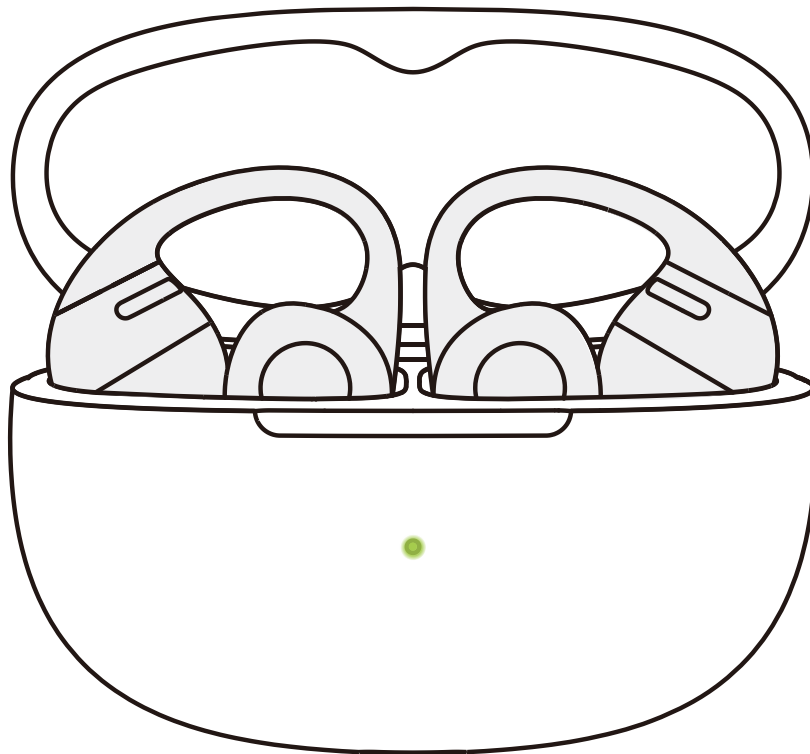

1. När du slår på hörlurarna försöker de automatiskt ansluta till den senast anslutna enheten. En ljudsignal indikerar en lyckad anslutning.
2. Om hörlurarna kopplas bort från enheten på grund av att avståndet är för stort kan du återgå inom 10 m inom tre minuter, varpå de automatiskt återansluts till den senast parkopplade enheten. En ljudsignal indikerar en lyckad anslutning.
3. Enheterna måste befinna sig inom räckvidd (10 m) och vara påslagna. Se till att Bluetooth är aktiverat på din mobila enhet.

# Hitta mina hörlurar

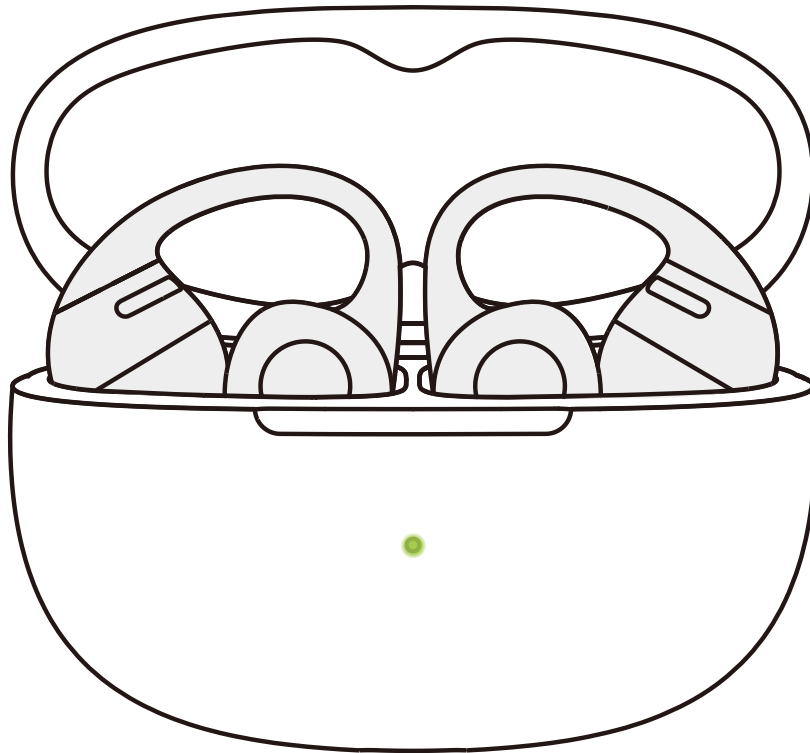

1. Innan du använder hörlurarna ska du se till att de är anslutna till telefonen, öppna sedan Shokz-appen och välj "Find My Earbuds" (hitta mina hörlurar).
2. På popupsidan väljer du den hörlur du vill hitta.
3. Välj "Ping Left Ear" (pinga vänster hörlur)/"Ping Right Ear" (pinga höger hörlur) om du vill att hörluren ska avge ett kontinuerligt ringljud.

\* Obs! Använd inte den här funktionen när du bär hörlurarna.

# Återställ hörlurarna

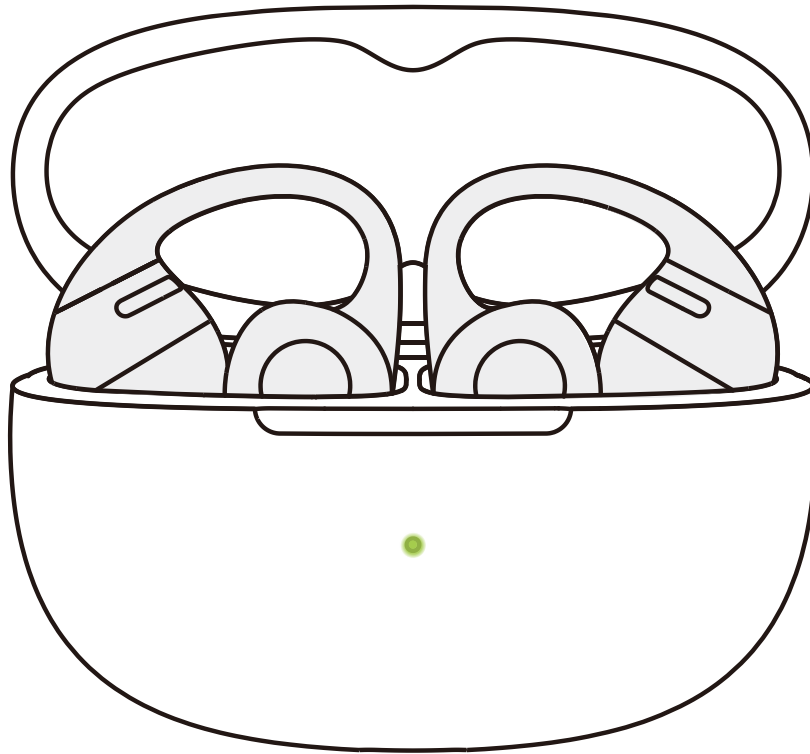

1. Om du återställer hörlurarna raderas listan över parkopplade enheter och alla inställningar återställs till standardinställningarna.
2. Placera båda hörlurarna i laddningsfodralet.
3. Håll funktionsknappen på laddningsfodralet intryckt i 15 sekunder när locket är öppet. När den orangefärgade lampan i fodralet blinkar i 5 sekunder och sedan släcks är återställningen klar.
4. När indikatorlampan blinkar orange och grönt är hörlurarna redo att parkopplas och användas.

# RENGÖRING OCH UNDERHÅLL

# Rengöring

1. Rengöra metallkontaktarna på laddningsfodralet och hörlurarna: Använd en spetsig bomullspinne doppad i en liten mängd tvättsprit eller rent vatten och tryck försiktigt och rengör metallkontaktarna i uttaget på laddningsfodralet. Torka sedan bort överflödigt vätska med en ren, torr och luddfri trasa tills det är helt torrt. Rengör metallkontaktarna längst ned på hörlurarna på samma sätt.

2. Efter träning eller exponering för vätskor ska du torka bort svett, smuts och skräp. Se till att hörlurarna och laddningskontaktarna är helt torra och fria från skräp och smuts innan du placerar dem i laddningsfodralet.

\* Obs!

När du rengör hörlurarna ska du inte böja och vrida dem så mycket, eftersom det kan göra dem skeva och påverka komforten och passformen.

# IP-klassning

Under kontrollerade laboratorieförhållanden har hörlurarna på den här produkten testats med avseende på stänkskydd, och de uppfyller IP57-nivån enligt standarden IEC 60529.



\* Obs!

1. Damm- och vattentålighet enligt IP57 gäller endast hörlurens hölje, inte laddningsfodralet.
2. Den stänktåliga egenskapen är inte permanent och kan försämrats med tiden på grund av slitage vid regelbunden användning.
3. Sänk inte ned produkten i vatten, utsätt den inte för fukt under längre tid och bär den inte heller under vattenaktiviteter som simning, vattenskidåkning eller surfning.
4. Om produkten eller dess tillbehör kommer i kontakt med vatten ska du torka av dem så snart som möjligt och placera dem på en väl ventilerad, sval plats för att torka. Använd och ladda inte produkten förrän den är helt torr.

# Förvaring och underhåll

- Produkten ska förvaras på en sval och torr plats. Observera att produktens prestanda är avsedda för ett temperaturområde mellan 0 °C och 40 °C.
- Håll produkten borta från värmekällor, brännbara gaser samt rengörings- eller frätande vätskor. Undvik långvarig exponering för direkt solljus och användning eller förvaring i miljöer med hög temperatur.
- Sluta omedelbart att använda produkten om någon del är skadad eller om rök, värme eller bränd lukt uppstår.
- Hörlurarna i denna produkt har damm- och vattentålighet enligt IP57, vilket möjliggör användning vid träning och sport utanför vatten, men de är inte helt damm- eller vattentäta. Laddningsfodralet har damm- och vattentålighet enligt IP54. Sänk inte ned produkten i vatten. IP57- och IP54-klassningarna är inte permanenta och kan försämrans genom normalt slitage.
- Rengör produkten med en mjuk och torr trasa.
- Efter lång tids förvaring ska produkten laddas innan användning.

# KUNDSERVICE

# Serienumrets placering

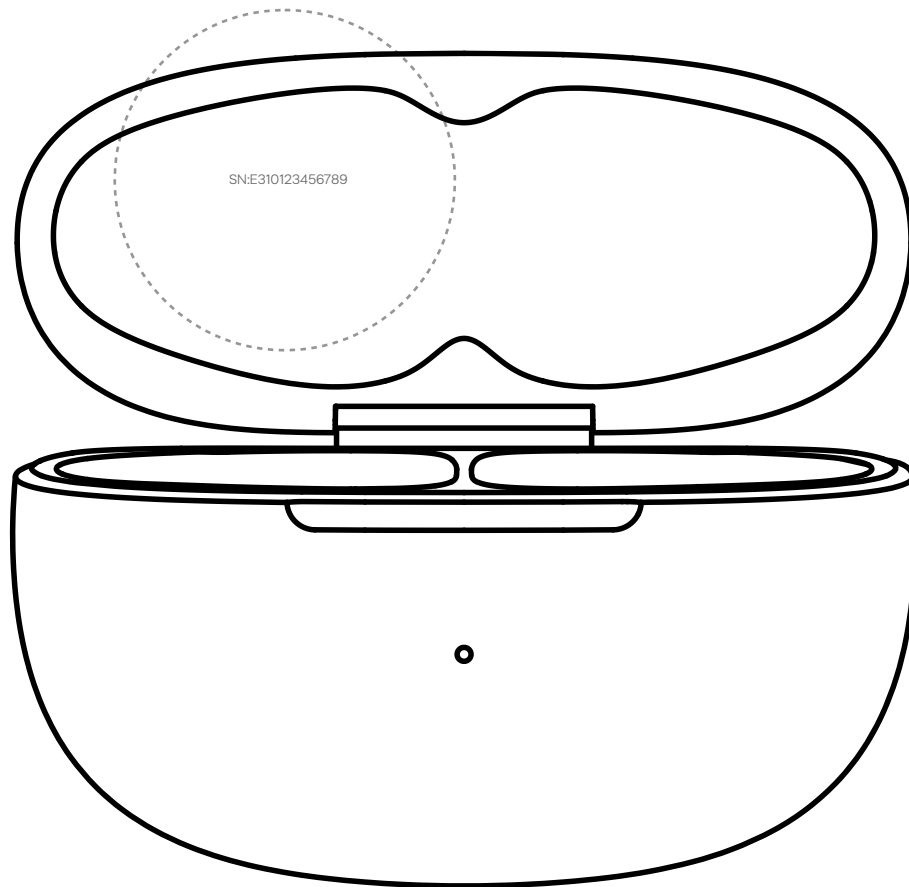

1. Produktens serienummer anges på streckkoden på förpackningen och på garantikortet.
2. Det är också tryckt på undersidan av laddningsfodralet.

# Garanti

Hörlurarna omfattas av garanti. Information om den begränsade garantin finns på vår webbplats på <https://shokz.com/pages/warranty-return>.



**SHÖKZ**