

# OpenDots 2

คู่มือผู้ใช้

SHOKZ E320

# แอป Shokz

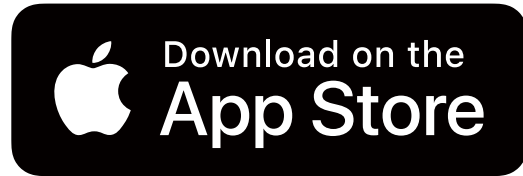

## ดาวน์โหลดแอป Shokz

เปิดใช้งาน Dolby Audio, การจับคู่หลายจุด และการสลับ EQ ปรับแต่งการควบคุมด้วยท่าทางสัมผัส ใช้ค้นหาเอียร์บัดของจีน และอัปเดตอุปกรณ์ของคุณให้เป็นปัจจุบันด้วยการอัปเดตเฟิร์มแวร์

\*Apple และโลโก้ Apple เป็นเครื่องหมายการค้าของ Apple Inc. จดทะเบียนในสหรัฐอเมริกาและประเทศอื่นๆ Google Play เป็นเครื่องหมายการค้าของ Google LLC

# แคตตาล็อก

อุปกรณ์ภายในกล่อง .....	03
การสวมใส่และการใช้งาน .....	05
แผนภาพหูฟังเฮียร์บัด .....	06
กล่องชาร์จ .....	07
วิธีจับคู่ Bluetooth .....	08
วิธีการสวมใส่ .....	10
คำแนะนำการควบคุมแบบสัมผัส .....	13
การควบคุมเสียง .....	15
การควบคุมการโทร .....	16
การชาร์จ .....	17
การเปิด/ปิดเครื่อง และโหมดสแตนด์บาย .....	18
การชาร์จหูฟังเฮียร์บัด .....	20
การชาร์จกล่องชาร์จ .....	21

ไฟบอกสถานะกล่องชาร์จ .....	22
ฟังก์ชันอื่นๆ ของแอฟ SHOKZ .....	25
ระบบเสียง Dolby ที่อัปเดตใหม่ .....	26
การปรับ EQ .....	27
การเชื่อมต่อหลายอุปกรณ์ .....	28
การสลับหูฟังซ้าย/ขวาอัตโนมัติ .....	30
การตรวจจับการสวมใส่ .....	31
การปรับระดับเสียงแจ้งเตือน .....	32
การเชื่อมต่ออัตโนมัติ .....	33
ค้นหาหูฟังเอียร์บัด .....	34
รีเซ็ตหูฟังเอียร์บัด .....	35
การทำความสะอาดและการบำรุงรักษา .....	36
การทำความสะอาด .....	37
ระดับการป้องกัน IP .....	38
การจัดเก็บและการบำรุงรักษา .....	39
บริการหลังการขาย .....	40
ตำแหน่งหมายเลขซีเรียล .....	41
ติดต่อเรา .....	42

# อุปกรณ์ภายในกล่อง

# มีอะไรอยู่ในกล่อง

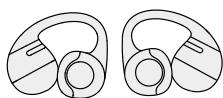

หูฟังเอียร์บัดแบบหนีบ  
OpenDots 2 \*2

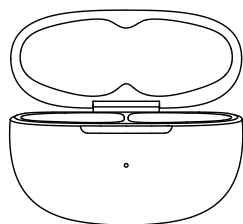

เคสชาร์จ  
OpenDots 2 \*1



สายชาร์จ  
USB-C \*1

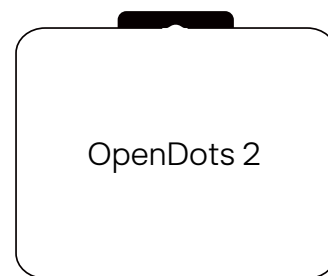

กล่องบรรจุภัณฑ์  
OpenDots 2 \*1

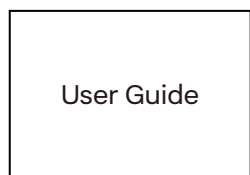

User Guide

คู่มือผู้ใช้ \*1

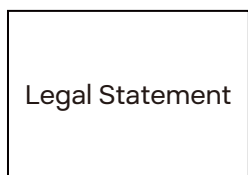

Legal Statement

ข้อมูลด้านกฎหมาย \*1

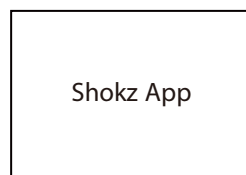

Shokz App

บัตรแอป \*1



Warranty

บัตรรับประกัน \*1

โปรดอย่าใช้งานหากรายการใดรายการหนึ่งที่ระบุไว้ข้างต้นสูญหายหรือ  
ผลิตภัณฑ์เสียหาย โปรดติดต่อตัวแทนจำหน่ายที่คุณซื้อผลิตภัณฑ์หรือ  
ติดต่อเรา

(โปรดดูหน้า 42: บริการหลังการขาย – ติดต่อเรา)

# การสวมใส่และการใช้งาน

# แผนภาพหูฟังเอียร์บัด

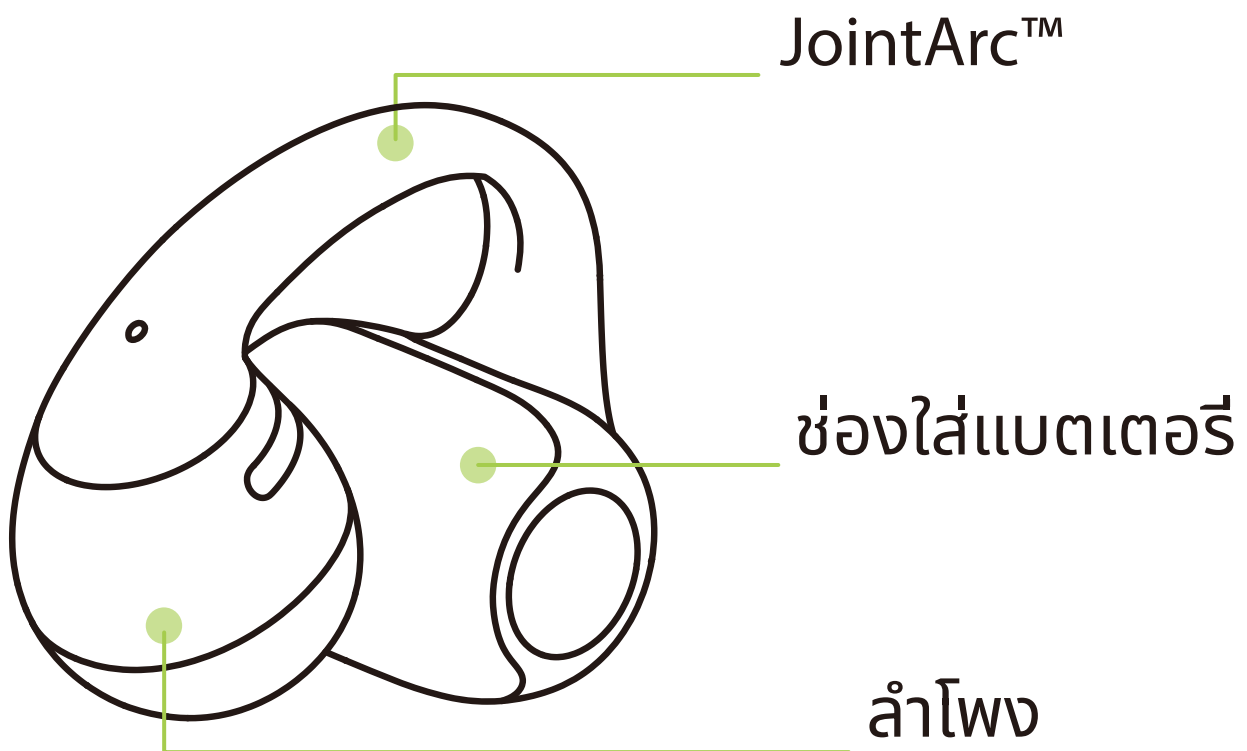

หูเอียร์บัดแบบเปิดจะวางตัวอยู่นอกช่องหู การออกแบบที่สมมาตรช่วยให้สามารถสลับใส่ข้างซ้าย/ขวาได้ด้วยการปรับช่องเสียงอัตโนมัติ

# กล่องชาร์จ

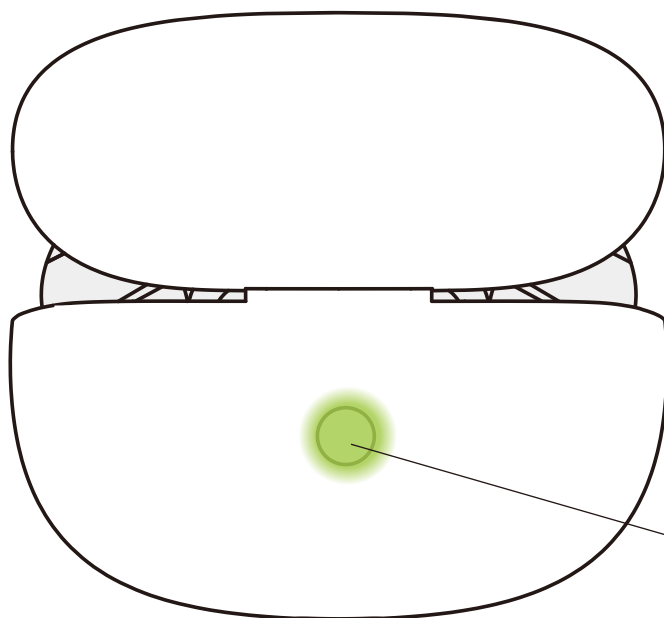

ปุ่มกล่องชาร์จ

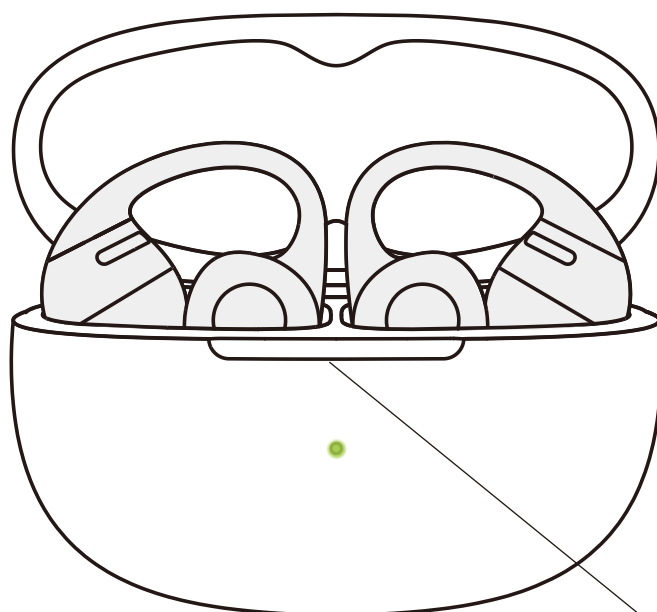

ไฟ LED แสดงสถานะกล่องชาร์จ

# วิธีจับคู่ Bluetooth

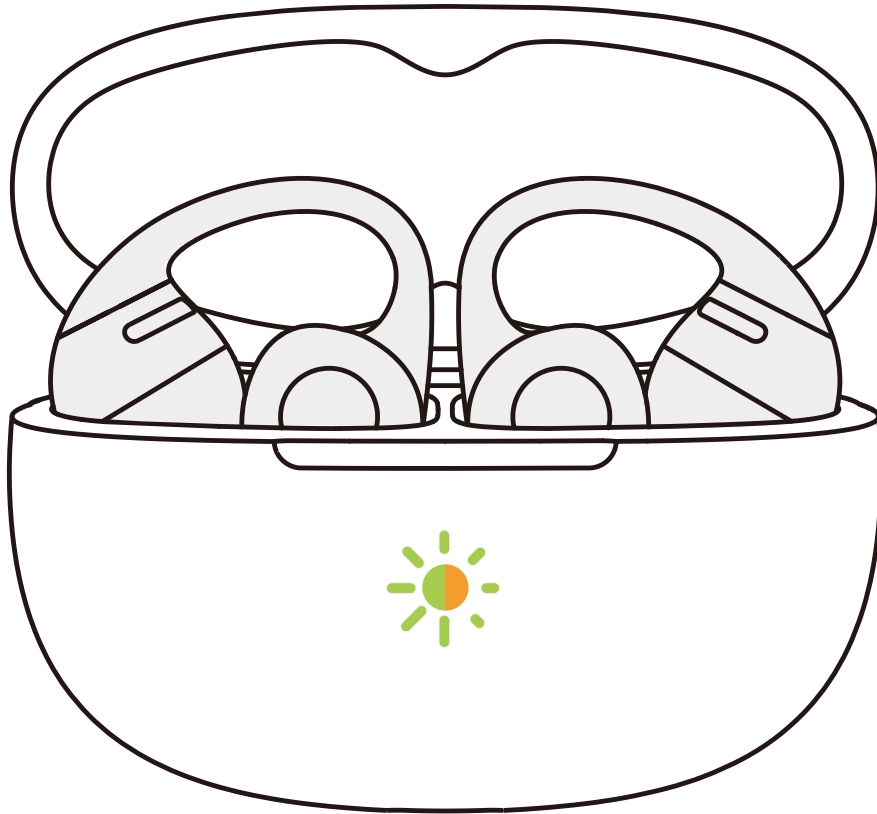

สำหรับการใช้งานครั้งแรก ให้เปิดกล่องชาร์จเพื่อเข้าสู่โหมดจับคู่บลูทูธโดยอัตโนมัติ ไฟแสดงสถานะภายในกล่องจะกะพริบสีส้มและสีเขียว หากต้องการจับคู่หูฟังเอียร์บัดอีกครั้ง ให้ทำตามขั้นตอนเหล่านี้:

1. ใส่หูฟังเอียร์บัดทั้ง 2 ข้างกลับเข้าไปในกล่องชาร์จ
2. เมื่อเปิดฝากล่อง ให้กดปุ่มฟังก์ชันค้างไว้ประมาณ 3 วินาที จนกระทั่งไฟแสดงสถานะกะพริบสีส้มและสีเขียว หูฟังเอียร์บัดจะเข้าสู่โหมดจับคู่

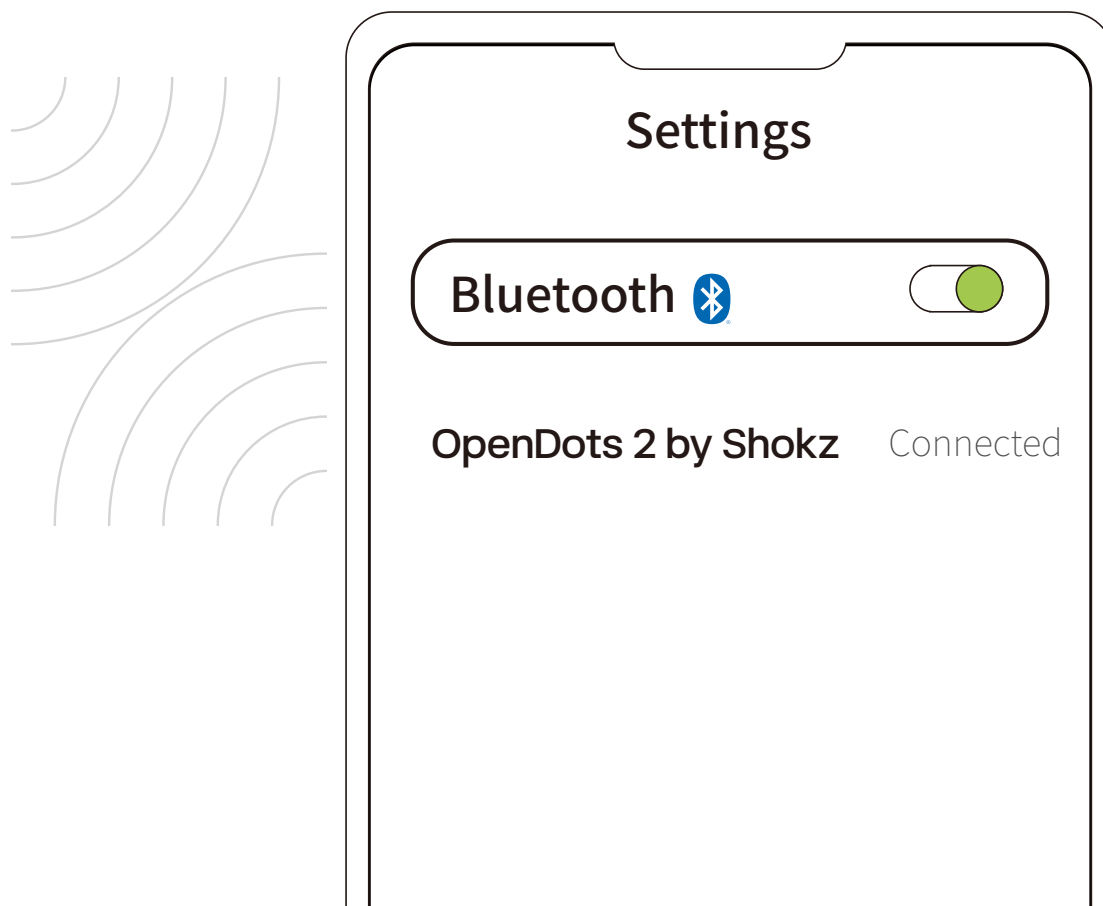

3. เปิดฟังก์ชัน Bluetooth บนอุปกรณ์ของคุณและเลือก "OpenDots 2 โดย Shokz" เมื่ออุปกรณ์ของคุณแสดงข้อความการจับคู่สำเร็จ แสดงว่าการเชื่อมต่อเสร็จสมบูรณ์

\*หลังจากที่หูฟังเอียร์บัดเชื่อมต่อกับอุปกรณ์ของคุณแล้ว หูฟังเอียร์บัดจะเปิดเครื่องและเชื่อมต่อใหม่โดยอัตโนมัติทุกครั้งที่คุณเปิดกล่องชาร์จ การปิดกล่องจะปิดหูฟังเอียร์บัดโดยอัตโนมัติและถอดออกจากอุปกรณ์

\*หลังจากที่หูฟังเอียร์บัดเชื่อมต่อกับอุปกรณ์ของคุณแล้ว หูฟังเอียร์บัดจะเปิดเครื่องและเชื่อมต่อใหม่โดยอัตโนมัติทุกครั้งที่คุณเปิดกล่องชาร์จ การปิดกล่องจะปิดหูฟังเอียร์บัดโดยอัตโนมัติและถอดออกจากอุปกรณ์

\*หมายเหตุ: หากการเชื่อมต่อขาดหายเนื่องจากอยู่นอกระยะ Bluetooth หูฟังจะเชื่อมต่อใหม่โดยอัตโนมัติเมื่อกลับเข้ามาในระยะ การสัมผัสควบคุมใด ๆ สามารถกระตุ้นการเชื่อมต่อใหม่ได้

# วิธีการสวมใส่

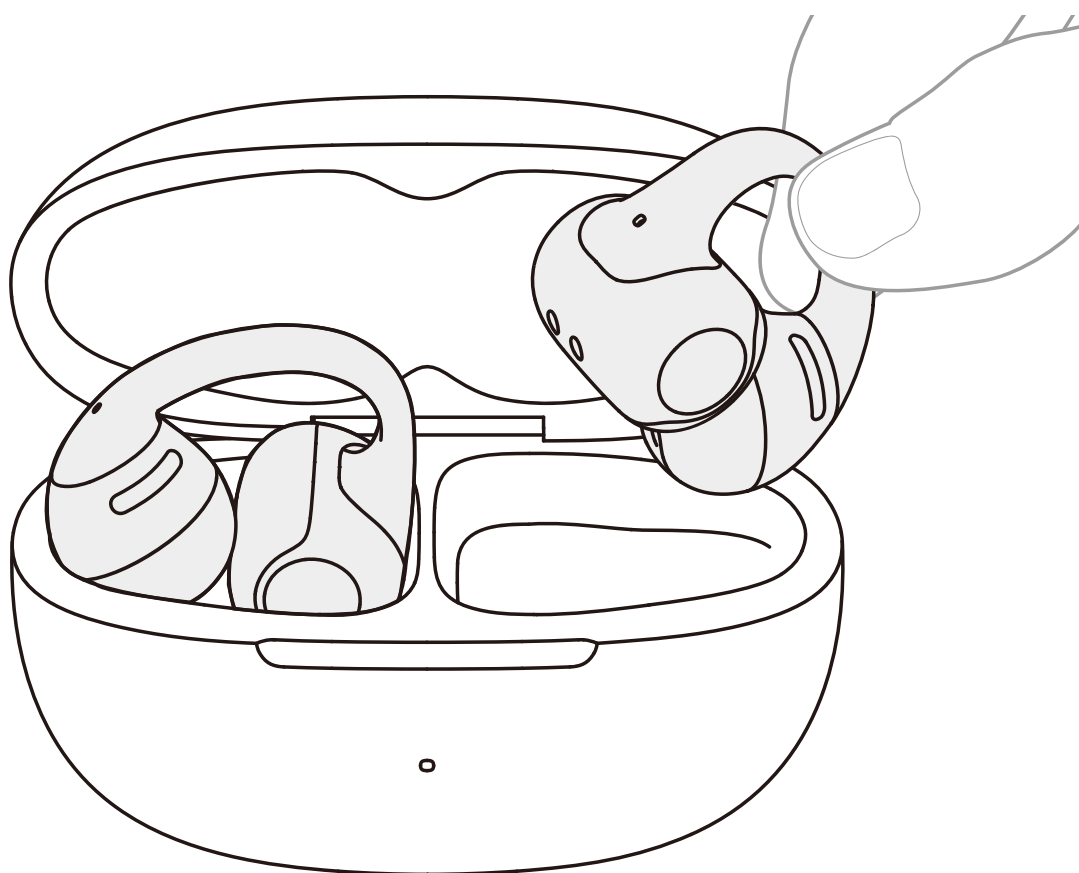

1. จับ JointArc™ ด้วยนิ้วหัวแม่มือและนิ้วชี้ของคุณและยกเข้าหาหูของคุณ

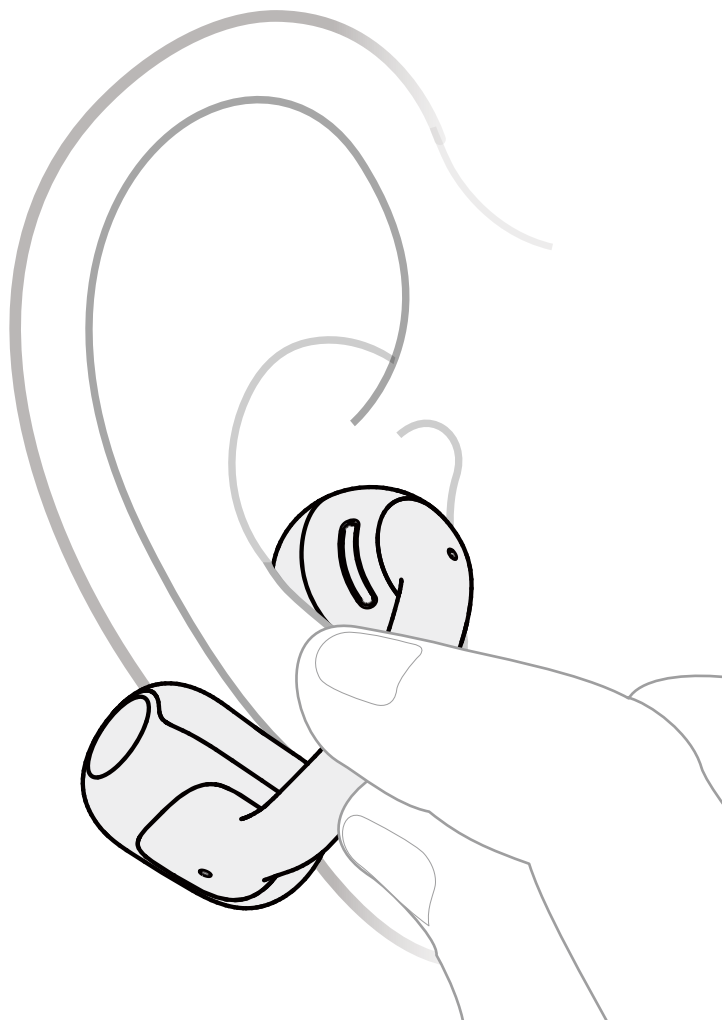

2. วางส่วนลำโพงทรงกลมแนบกับสันด้านในของหูคุณ วางส่วนแบตเตอรี่ไว้  
หลังหูของคุณ

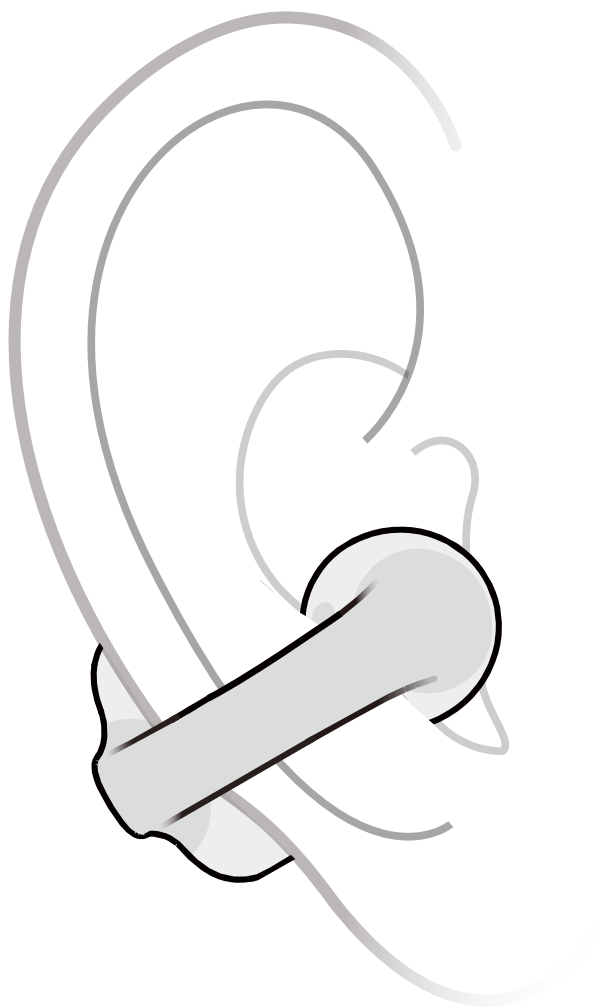

3. ปรับเอียร์บัดให้อยู่ในตำแหน่งที่แน่นกระชับและสบายหู เราขอแนะนำให้ปรับมุม JointArc™ ให้ต่ำลงเล็กน้อย ( $0^{\circ}$  ถึง  $30^{\circ}$ ) เพื่อความเสถียรสูงสุด

หลีกเลี่ยงข้อผิดพลาดทั่วไปเหล่านี้

การวางตำแหน่ง: ตรวจสอบให้แน่ใจว่าลำโพงทรงกลมวางตัวอยู่หน้าช่องหู โปรดอย่าสอดเข้าไปในช่องหู

มุม: วาง JointArc™ ในมุมที่เป็นธรรมชาติ หลีกเลี่ยงการวางตำแหน่งที่สูงหรือต่ำเกินไป

การจับ: อย่าดึง บิด หรืออเอียร์บัดแรงจนเกินไป (ดูตัวอย่าง)

# คำแนะนำการควบคุม แบบสัมผัส

# คำแนะนำการควบคุมแบบสัมผัส

## บีบด้วยสองนิ้ว

บีบปลายทั้งสองด้านของช่องใส่แบตเตอรี่เบาๆ ด้วยสองนิ้วพร้อมกัน

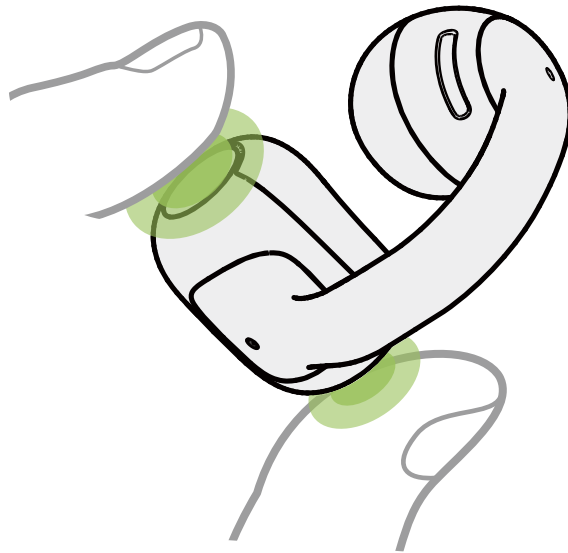

## แกะด้วยนิ้วเดียว

แกะบริเวณใดๆ ของ JointArc หรือช่องใส่แบตเตอรี่ด้วยนิ้วเดียว

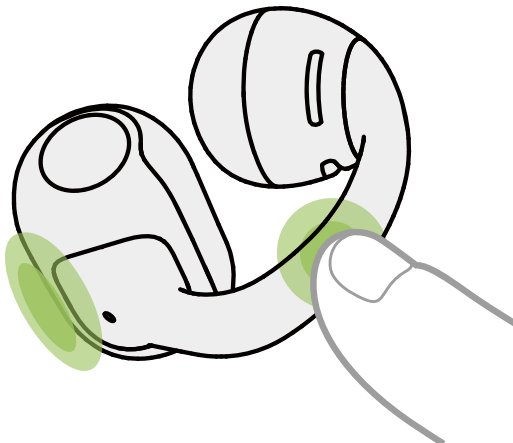

# การควบคุมเสียง

	ฟังก์ชัน	ท่าทาง
	 เล่น/หยุดชั่วคราว	<ul style="list-style-type: none"> <li>• <b>จ็บ</b> ×1 </li> </ul> <hr/> <ul style="list-style-type: none"> <li>• <b>แตะ</b> ×2 </li> </ul>
	 ระดับเสียง -	<ul style="list-style-type: none"> <li>• <b>L</b> จ็บค้างไว้ </li> </ul>
	 ระดับเสียง +	<ul style="list-style-type: none"> <li>• <b>R</b> จ็บค้างไว้ </li> </ul>
	 แทร็คก่อนหน้า	<ul style="list-style-type: none"> <li>• <b>L</b> จ็บ ×2 </li> </ul>
	 แทร็คถัดไป	<ul style="list-style-type: none"> <li>• <b>R</b> จ็บ ×2 </li> </ul>

# การควบคุมการโทร

	ฟังก์ชัน	ท่าทาง
	 รับสาย/วางสาย	• จีบ <b>×1</b> 
	 ปฏิเสธสาย	• จีบ <b>×2</b> 

การจัดการสายเรียกเข้าขั้นสูง

เมื่อรับสายที่สองคุณสามารถ:

รับสายและพักสายปัจจุบัน: จีบเอียร์มัดข้างใดข้างหนึ่ง x1

หลังจากรับสายแล้วคุณสามารถ:

พักสายและสลับสาย: จีบเอียร์มัดข้างใดข้างหนึ่ง x1

วางสายปัจจุบันและสลับไปหาสายที่พักไว้: จีบเอียร์มัดข้างใดข้างหนึ่ง x2

ปฏิเสธสายเรียกเข้าใหม่: จีบเอียร์มัดข้างใดข้างหนึ่ง x2

วางสายปัจจุบันและรับสายที่เรียกเข้า: จีบเอียร์มัดข้างใดข้างหนึ่งค้างไว้

# การชำระ

# การเปิด/ปิดเครื่อง และโหมดสแตนด์บาย

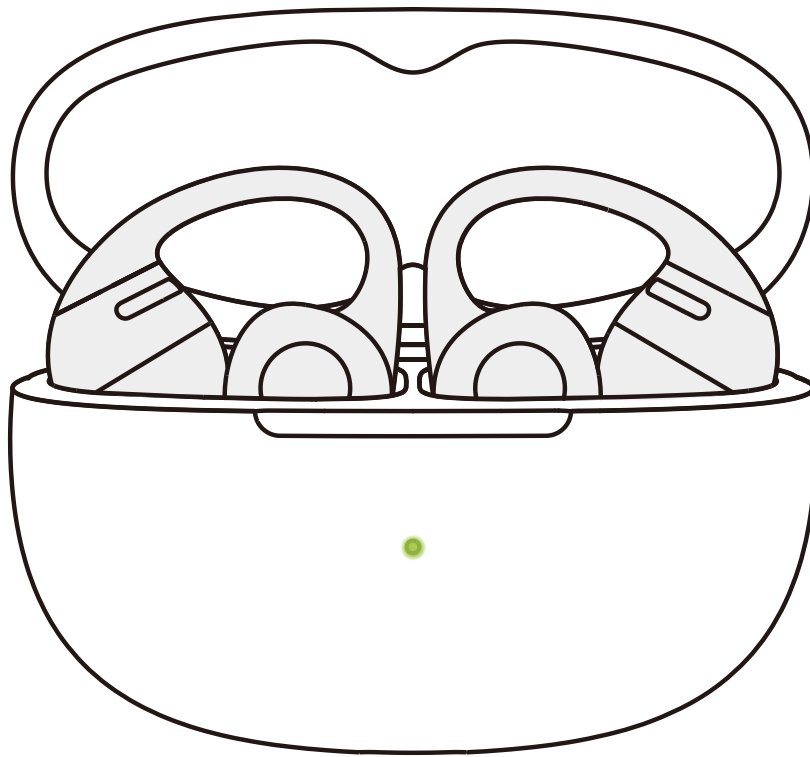

## 1. เปิดเครื่อง

เมื่อหูฟังเอียร์บัดอยู่ในกล่องชาร์จ การเปิดกล่องจะทำให้หูฟังเอียร์บัดเปิดโดยอัตโนมัติ และไฟแสดงสถานะของกล่องจะสว่างขึ้น

หมายเหตุ: หลังจากถอดหูฟังเอียร์บัดออกจากกล่องแล้ว การปิดกล่องชาร์จจะช่วยยืดอายุแบตเตอรี่และป้องกันไม่ให้สิ่งสกปรกเข้าไปในกล่อง

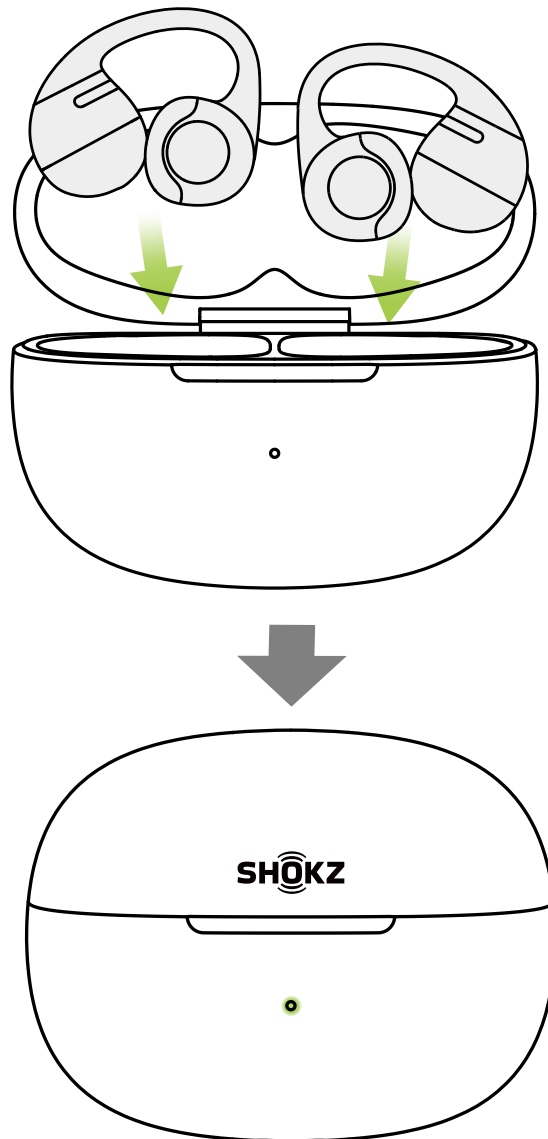

## 2. ปิดเครื่อง

ใส่หูฟังเอียร์บัดทั้งสองข้างกลับเข้าไปในกล่องชาร์จและปิดฝา หูฟังเอียร์บัดจะปิดเครื่องโดยอัตโนมัติ

## 3. โหมดสแตนด์บาย

หากหูฟังเอียร์บัดอยู่นอกกล่องชาร์จและไม่ได้เชื่อมต่อกับอุปกรณ์เป็นเวลา 3 นาที หูฟังเอียร์บัดจะเปลี่ยนเป็นโหมดสแตนด์บายเพื่อประหยัดพลังงานแบตเตอรี่

# การชาร์จหูฟังเอียร์บัด

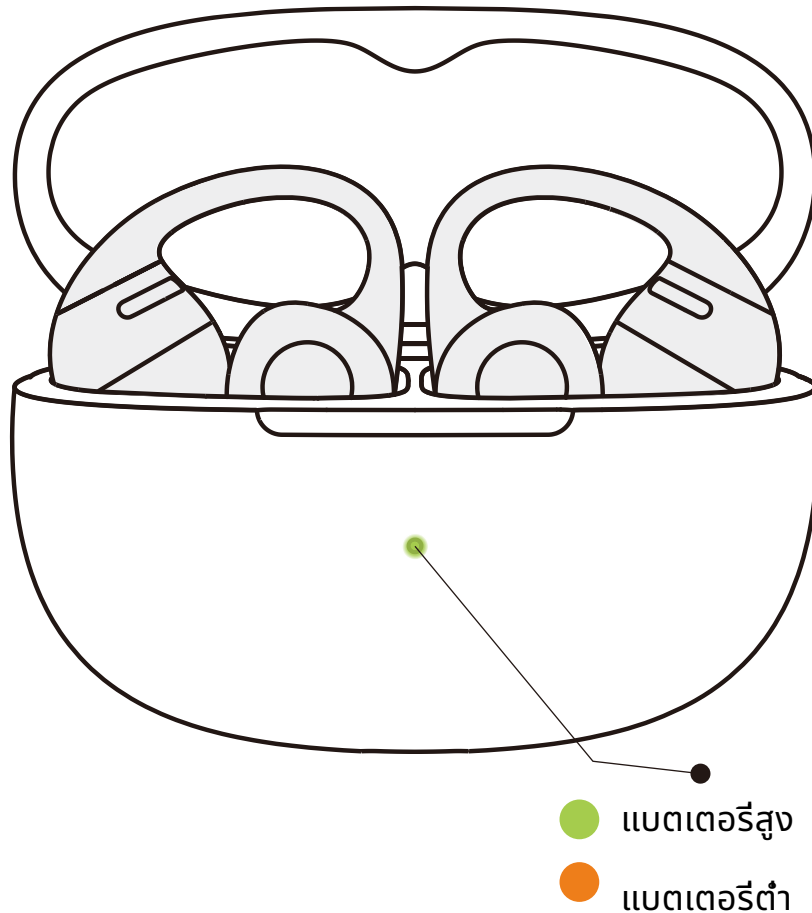

วางหูฟังเอียร์บัดลงในกล่องชาร์จจนกระทั่งยึดเข้าที่ด้วยแม่เหล็ก ไฟแสดงสถานะกล่องชาร์จจะสว่างขึ้น จากนั้นคุณสามารถปิดกล่องได้

\*หมายเหตุ:

1. ไฟแสดงสถานะบนกล่องชาร์จจะแสดงสถานะแบตเตอรี่ของหูฟังเอียร์บัดภายในไฟสีเขียวแสดงระดับแบตเตอรี่สูงกว่า 20% ในขณะที่ไฟสีส้มแสดงระดับต่ำกว่า 20% หากใส่หูฟังเอียร์บัดทั้ง 2 ข้างไว้ในกล่อง ไฟจะแสดงระดับแบตเตอรี่ของหูฟังเอียร์บัดที่มีระดับประจุไฟต่ำ
2. หูฟังเอียร์บัดจะชาร์จเต็มหลังจากใส่ไว้ในกล่องประมาณ 60 นาที ตรวจสอบให้แน่ใจว่ากล่องชาร์จมีแบตเตอรี่เพียงพอสำหรับชาร์จหูฟังเอียร์บัด

# การชาร์จกล่องชาร์จ

## ไฟสีส้มบนกล่องชาร์จ

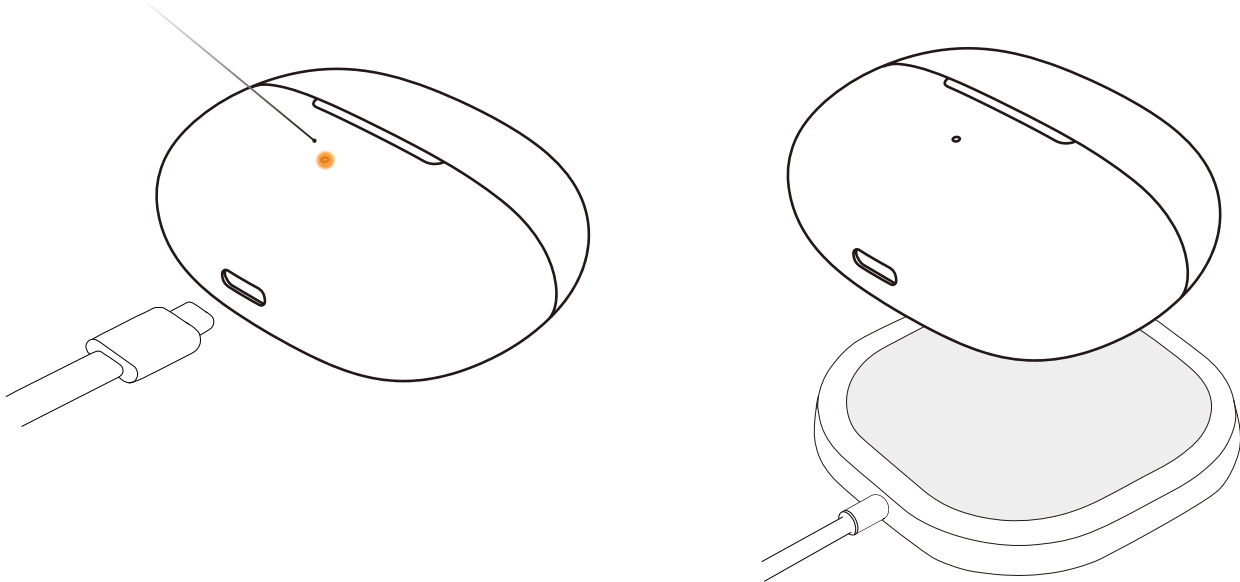

เสียบสายชาร์จ USB-C ถึง USB-C ที่ให้มาลงในกล่องชาร์จและเชื่อมต่อกับแหล่งจ่ายไฟ USB-C หรือเครื่องชาร์จติดผนังที่ได้รับการรับรอง อีกวิธีหนึ่งคือวางกล่องชาร์จบนเครื่องชาร์จไร้สายที่ได้รับการรับรองเพื่อชาร์จ

ในระหว่างการชาร์จ ไฟสีส้มที่ด้านนอกกล่องจะสว่างขึ้น เพื่อระบุว่ากล่องกำลังชาร์จอยู่ เมื่อไฟเปลี่ยนเป็นสีเขียวและสว่างค้าง แสดงว่ากล่องชาร์จชาร์จเต็มแล้ว

### \*หมายเหตุ:

1. เมื่อชาร์จด้วยสายเคเบิล จะใช้เวลาประมาณ 2 ชั่วโมงในการชาร์จกล่องจนเต็ม กล่องชาร์จใช้แรงดันไฟ USB มาตรฐาน  $5V \pm 5\%$  ไม่แนะนำให้ใช้แหล่งจ่ายไฟที่มีแรงดันไฟฟ้าสูงในการชาร์จกล่อง การใช้สายชาร์จของบริษัทอื่นอาจทำให้เวลาในการชาร์जनานขึ้น ก่อนชาร์จ ตรวจสอบให้แน่ใจว่าพอร์ตชาร์จแห้งและปราศจากเหงื่อหรือของเหลวอื่นๆ หากมีของเหลวอยู่ในพอร์ต ให้เช็ดให้สะอาดด้วยผ้าแห้งนุ่ม
2. เมื่อชาร์จแบบไร้สาย กล่องจะชาร์จเต็มในเวลาประมาณ 4 ชั่วโมง หากกล่องมีฝาครอบป้องกันซิลิโคน การชาร์จแบบไร้สายอาจใช้เวลานานขึ้น ก่อนชาร์จ โปรดตรวจสอบให้แน่ใจว่าวางกล่องไว้ตรงกลางของเครื่องชาร์จไร้สาย หากวางกล่องไม่ตรงตำแหน่ง การชาร์จอาจล้มเหลวได้

# ไฟแสดงสถานะกะล๋อง ชาร์จ

# ไฟแสดงสถานะการ ชาร์จ

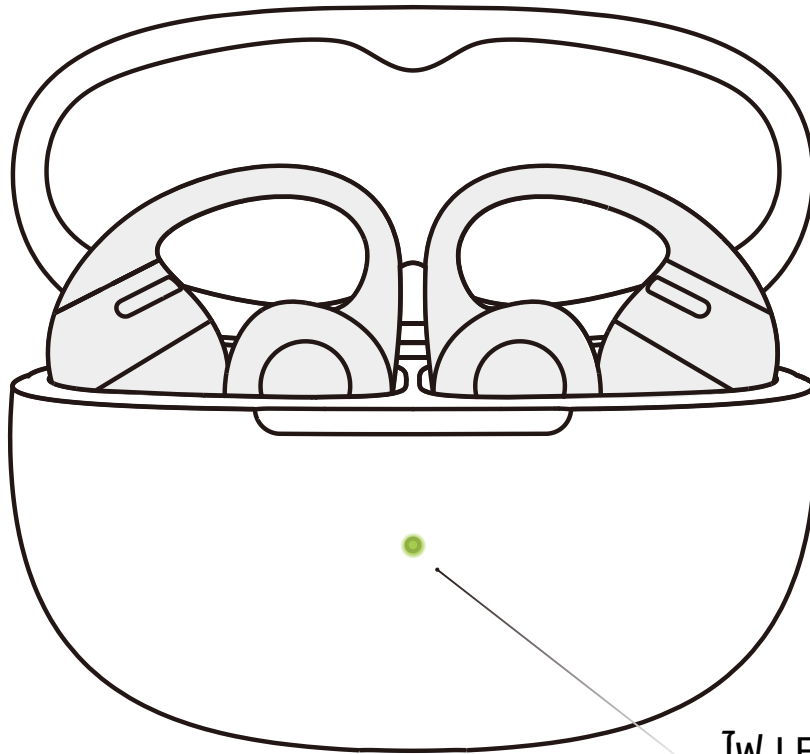

ไฟ LED แสดงสถานะ  
กล่องชาร์จ

## 1. สถานะแบตเตอรี่ของหูฟังเอียร์บัดในกล่องชาร์จ

เมื่อหูฟังเอียร์บัดอยู่ในกล่องชาร์จ ไฟแสดงสถานะจะแสดงสถานะแบตเตอรี่ของหูฟังเอียร์บัด ดังนี้:

แบตเตอรี่สูงกว่า 80%	เปิดกล่องชาร์จ ไฟสีเขียวจะสว่างอยู่ 5 วินาทีก่อนจะดับ
แบตเตอรี่ต่ำกว่า 80%	เปิดกล่องชาร์จ ไฟสีส้มจะสว่างอยู่ 5 วินาทีก่อนจะดับ

\*หมายเหตุ: หากใส่หูฟังเอียร์บัดทั้ง 2 ข้างไว้ในกล่อง ไฟแสดงสถานะจะแสดงระดับแบตเตอรี่ของหูฟังเอียร์บัดที่มีประจุไฟต่ำ

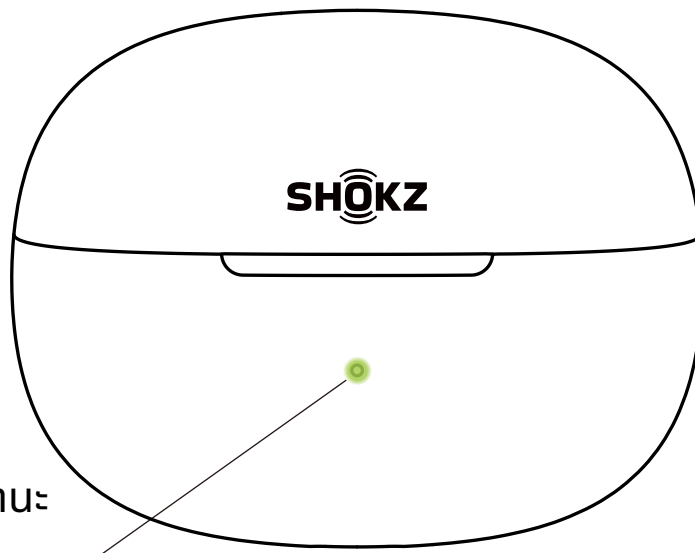
ไฟ LED แสดงสถานะ  
การชาร์จ

2. หูฟังเอียร์บัดทั้งสองข้างอยู่นอกกล่องชาร์จ ไม่ได้เชื่อมต่อกับแหล่งจ่ายไฟภายนอก เมื่อหูฟังเอียร์บัดทั้งสองข้างอยู่นอกกล่องชาร์จและไม่ได้เชื่อมต่อกับแหล่งจ่ายไฟภายนอก ไฟแสดงสถานะจะแสดงสถานะแบตเตอรี่ของกล่องชาร์จดังนี้:

แบตเตอรี่สูง กว่า 40%	เมื่อเปิด/ปิดกล่องชาร์จหรือกดปุ่มกล่อง ไฟสีเขียวจะสว่างขึ้นเป็นเวลา 5 วินาทีก่อนที่จะดับลง
แบตเตอรี่ ต่ำกว่า 40%	เมื่อเปิด/ปิดกล่องชาร์จหรือกดปุ่มกล่อง ไฟสีส้มจะสว่างขึ้นเป็นเวลา 5 วินาทีก่อนที่จะดับลง

3. เชื่อมต่อกับแหล่งจ่ายไฟภายนอก

กำลังชาร์จ	ไฟสีส้มยังคงสว่างอยู่
ชาร์จเสร็จสมบูรณ์	ไฟสีเขียวยังคงสว่างอยู่

4. อื่นๆ

การจับคู่	ไฟสีส้มและสีเขียวกะพริบสลับกัน
รีเซ็ตเป็นการตั้งค่าจาก โรงงาน	ไฟสีส้มกะพริบเป็นเวลา 5 วินาทีก่อนที่จะดับลง

ฟังก์ชันอื่น ๆ ของ  
แอป Shokz

# ระบบเสียง Dolby ที่อัปเดตใหม่

1. Dolby Audio แบบอัปเดต: ยกกระดับขึ้นด้วยเสียงเบสที่เต็มและหนักแน่น เพื่อให้เพลงของคุณมีทั้งความลึกและพลังที่ต่างไปจากเดิม ในขณะที่ยังคงรักษาเสียงร้องที่ชัดเจน ซาวด์สเตจที่กว้าง และรายละเอียดสมจริงที่คุณชื่นชอบเอาไว้ เปิดหรือปิด Dolby Audio ในแอป Shokz
2. ก่อนใช้งาน โปรดตรวจสอบให้แน่ใจว่าเอียร์บัดเชื่อมต่ออยู่กับโทรศัพท์ของคุณและเปิดแอป Shokz
3. ใช้ตัวเลือกเปิด/ปิด Dolby Audio เพื่อเปิดหรือปิดฟีเจอร์นี้

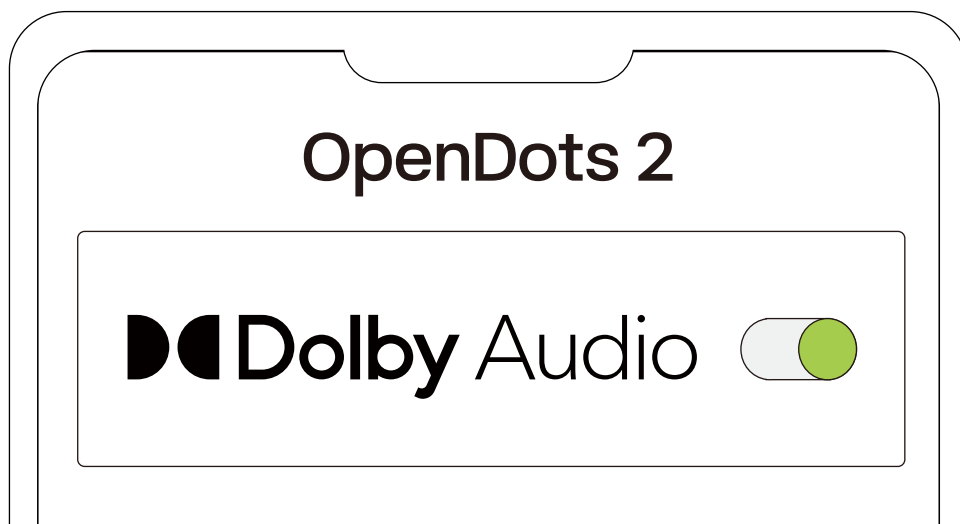

# การปรับ EQ

1. คุณสามารถเลือกโปรไฟล์เสียงที่แตกต่างกันหรือปรับแต่งของตัวเองใน แอป Shokz
2. ก่อนใช้งาน โปรดแน่ใจว่าหูฟังเอียร์บัดของคุณเชื่อมต่อกับโทรศัพท์ของคุณเรียบร้อยแล้ว จากนั้นเปิดแอป Shokz
3. ในตัวเลือกโปรไฟล์เสียง ให้เลือกโหมดที่ตั้งไว้ล่วงหน้าเพื่อปรับแต่ง

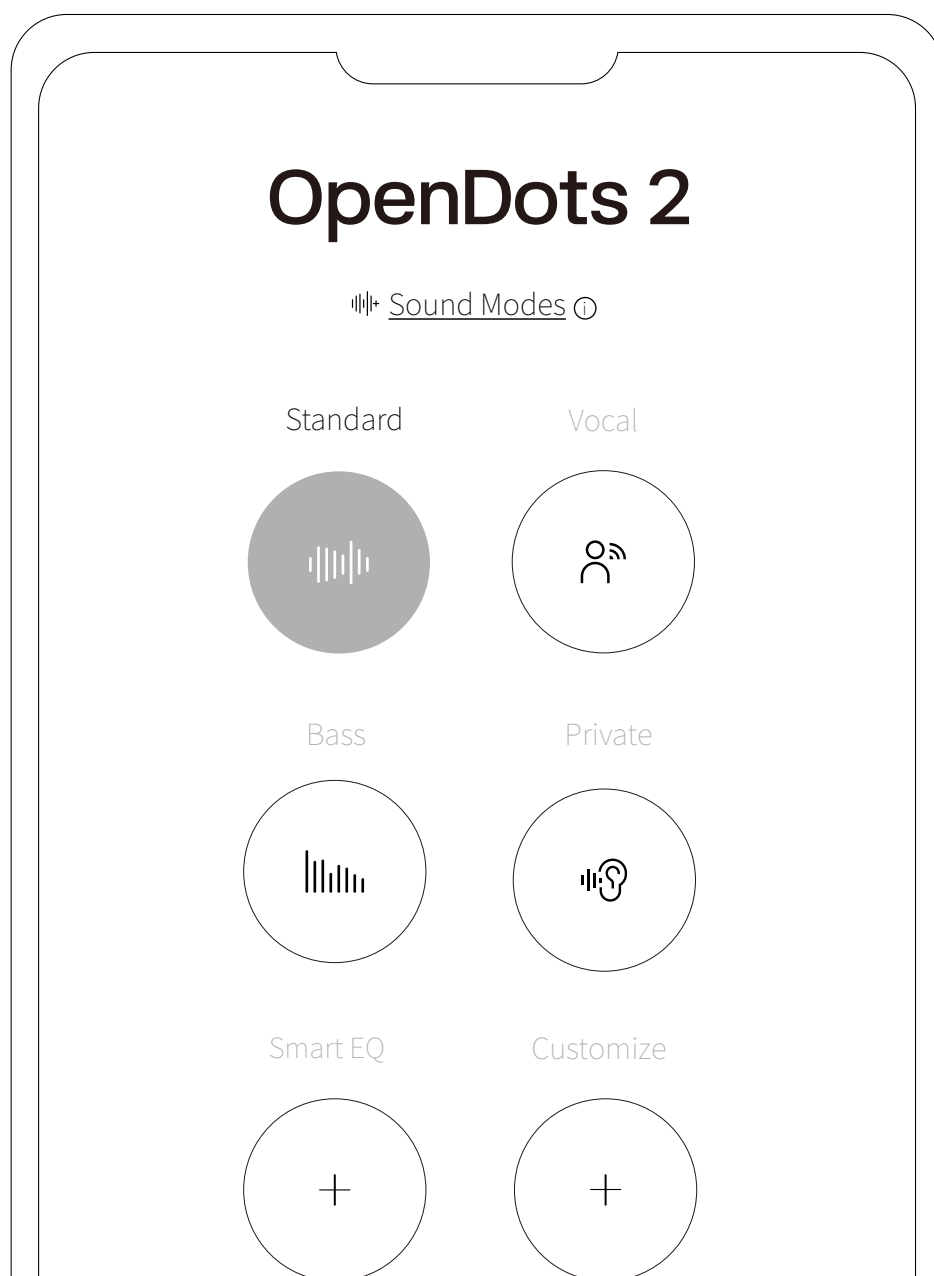

# การเชื่อมต่อหลายอุปกรณ์

1. ขั้นแรก ให้เชื่อมต่อหูฟังเอียร์บัดของคุณเข้ากับโทรศัพท์ของคุณ จากนั้นเลือก ""การจับคู่หลายจุด"" ในแอป Shokz

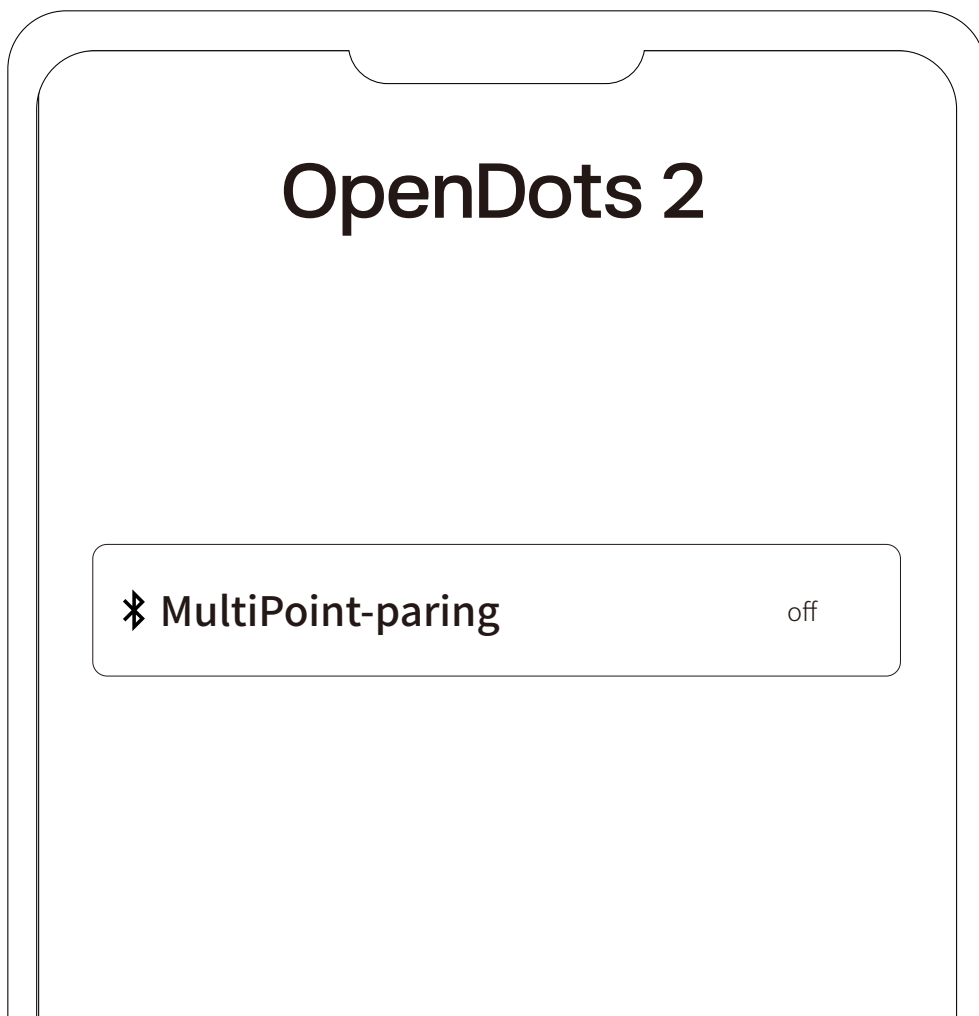

2. ในหน้าปัด ยืนยันว่าคุณลักษณะการจับคู่หลายจุดได้รับการเปิดใช้งานแล้ว
3. เลือก "เชื่อมต่อกับอุปกรณ์ที่สอง" และทำตามคำแนะนำเพื่อเชื่อมต่อกับอุปกรณ์ที่สอง

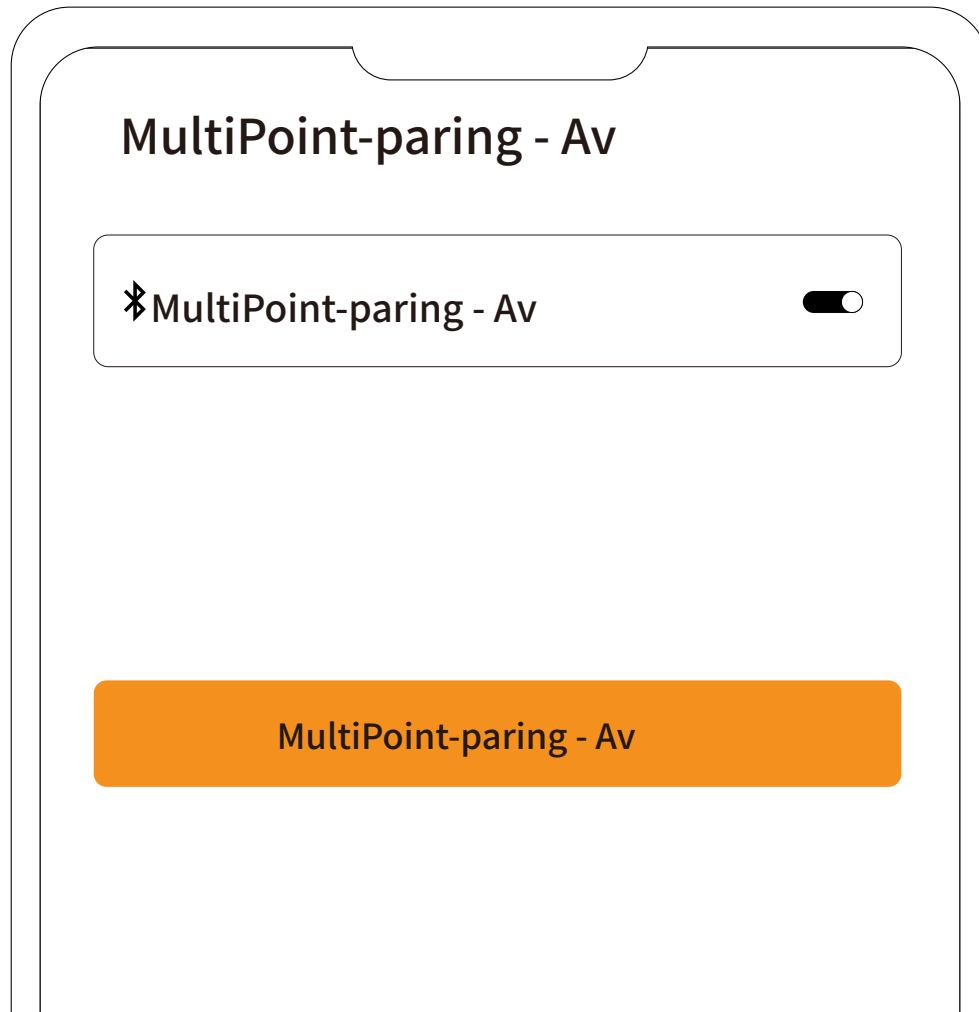

4. ตอนนี้หูฟังเอียร์บัดของคุณเชื่อมต่อกับอุปกรณ์สองเครื่องแล้ว และคุณสามารถจัดการการเชื่อมต่อบลูทูธผ่านแอป Shokz ได้อย่างง่ายดาย

# การสลับหูฟังซ้าย/ขวาอัตโนมัติ

1. เอียร์บัดไม่จำเป็นต้องมีการกำหนดว่าข้างไหนเป็นข้างซ้ายหรือข้างขวา เมื่อใส่แล้ว เอียร์บัดสามารถตรวจจับความพอดีและปรับให้เข้ากับช่องเสียงสำหรับหูซ้ายและขวาได้โดยอัตโนมัติ คุณสามารถเปิดหรือปิดใช้งานฟีเจอร์นี้ได้ในแอป Shokz
2. ตรวจสอบให้แน่ใจว่าเอียร์บัดของคุณเชื่อมต่อกับโทรศัพท์ของคุณเรียบร้อยแล้ว จากนั้นเปิดใช้งานตัวเลือกเปิด/ปิด “เอียร์บัดที่สลับข้างซ้าย/ขวาได้” ในแอป Shokz

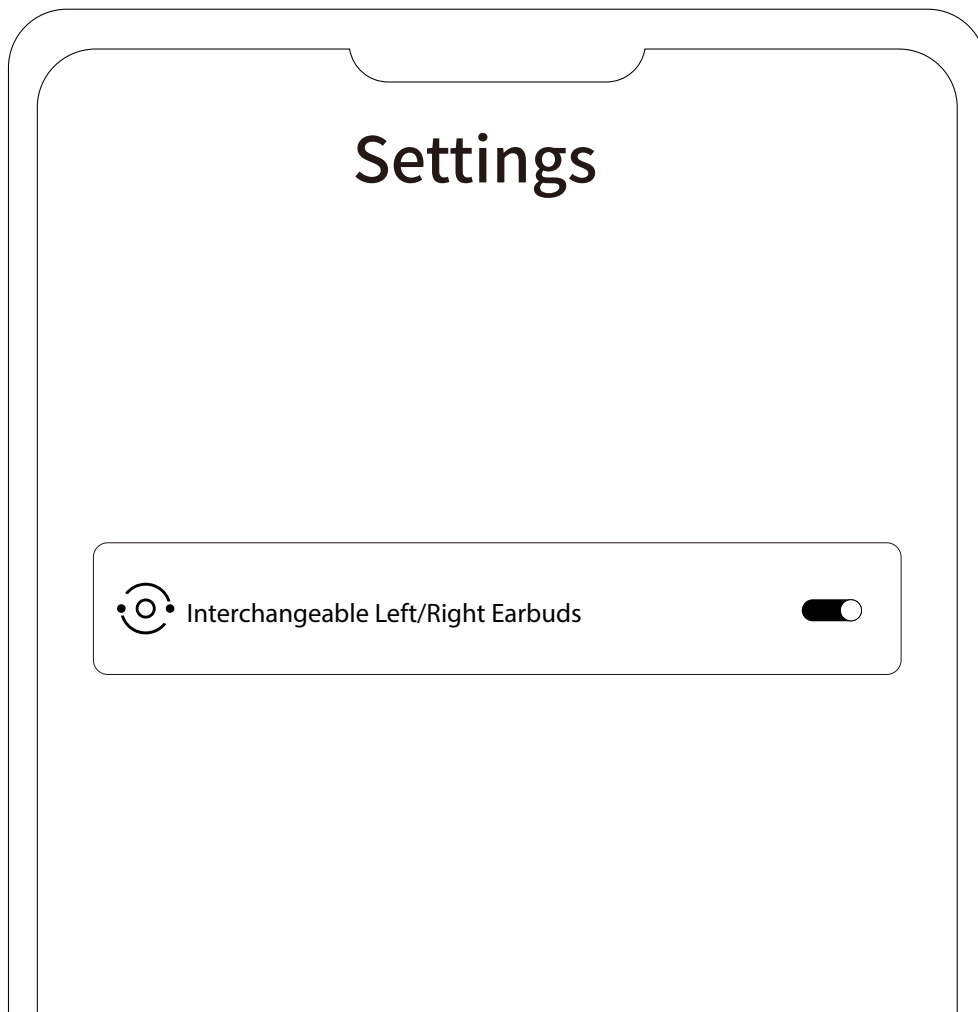

# การตรวจจบการสวมใส่

1. หูฟังเอียร์บัดสามารถตรวจจบได้โดยอัตโนมัติว่ามีการสวมใส่หรือไม่ และจะเล่นหรือหยุดเสียงตามความเหมาะสม คุณสามารถเปิดหรือปิดใช้งานคุณสมบัติการตรวจจบการสวมใส่ได้ในแอป Shokz
2. ก่อนใช้งาน โปรดแน่ใจว่าหูฟังเอียร์บัดของคุณเชื่อมต่อกับโทรศัพท์ของคุณเรียบร้อยแล้ว จากนั้นเปิดแอป Shokz
3. หลังจากเปิดแอป ให้แตะไอคอน (⚙️) แล้วเลือก “การตรวจจบการสวมใส่” เพื่อเปิดหรือปิดฟังก์ชัน



# การปรับระดับเสียงแจ้งเตือน

1. สามารถปรับระดับเสียงพร้อมได้ในแอป Shokz
2. หลังจากเปิดแอป ให้แตะไอคอน (⚙️) แล้วเลือก “การตั้งค่าเสียงแจ้งเตือน” เพื่อปรับระดับเสียงเป็น ต่ำ กลาง หรือสูง

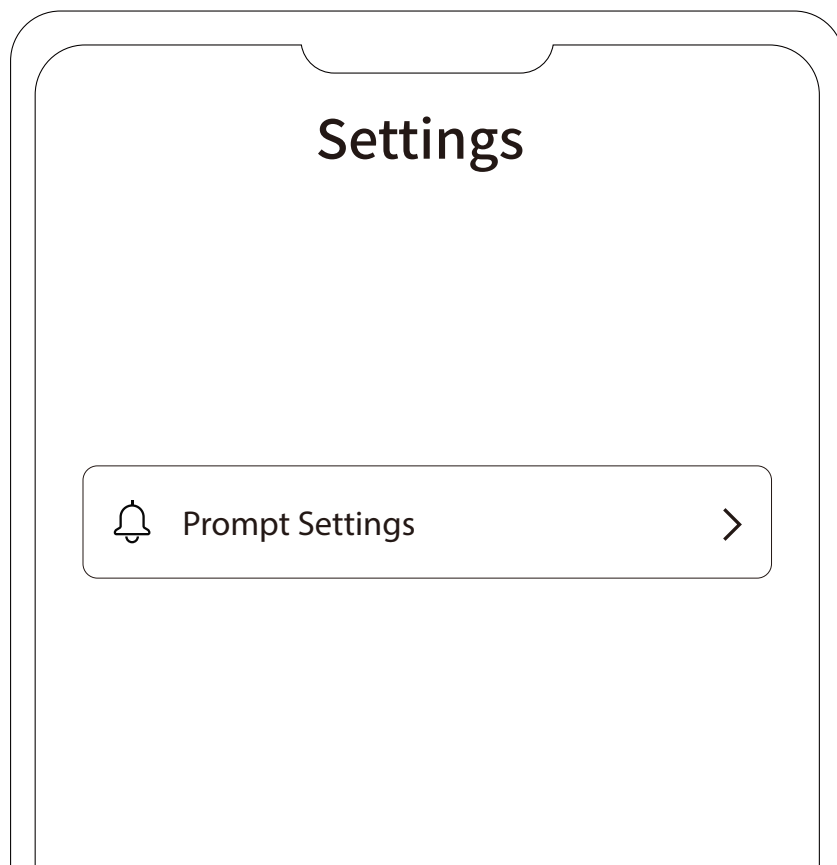

# การเชื่อมต่ออัตโนมัติ

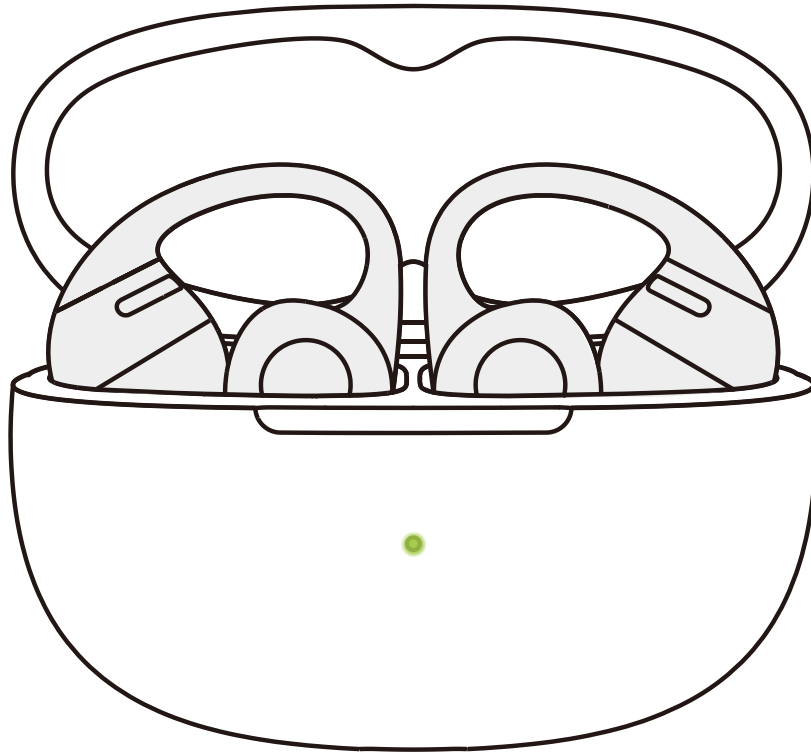

1. หลังจากเปิดเครื่องแล้ว หูฟังเอียร์บัดจะพยายามเชื่อมต่อกับอุปกรณ์ที่เชื่อมต่อล่าสุดโดยอัตโนมัติ เสียงแจ้งเตือนจะระบุว่าการเชื่อมต่อสำเร็จ
2. หากหูฟังเอียร์บัดถูกตัดการเชื่อมต่อจากอุปกรณ์เนื่องจากระยะทาง และกลับมาอยู่ในระยะการเชื่อมต่อ (10 เมตร) ภายใน 3 นาที หูฟังเอียร์บัดจะเชื่อมต่อกับอุปกรณ์ที่จับคู่ไว้ครั้งล่าสุดโดยอัตโนมัติ เสียงแจ้งเตือนจะระบุว่าการเชื่อมต่อสำเร็จ
3. อุปกรณ์เหล่านี้ต้องอยู่ภายในระยะ (10 เมตร) และเปิดใช้งานอยู่ โปรดตรวจสอบให้แน่ใจว่าอุปกรณ์มือถือของคุณได้เปิดใช้งานบลูทูธแล้ว

# ค้นหาหูฟังเอียร์บัด

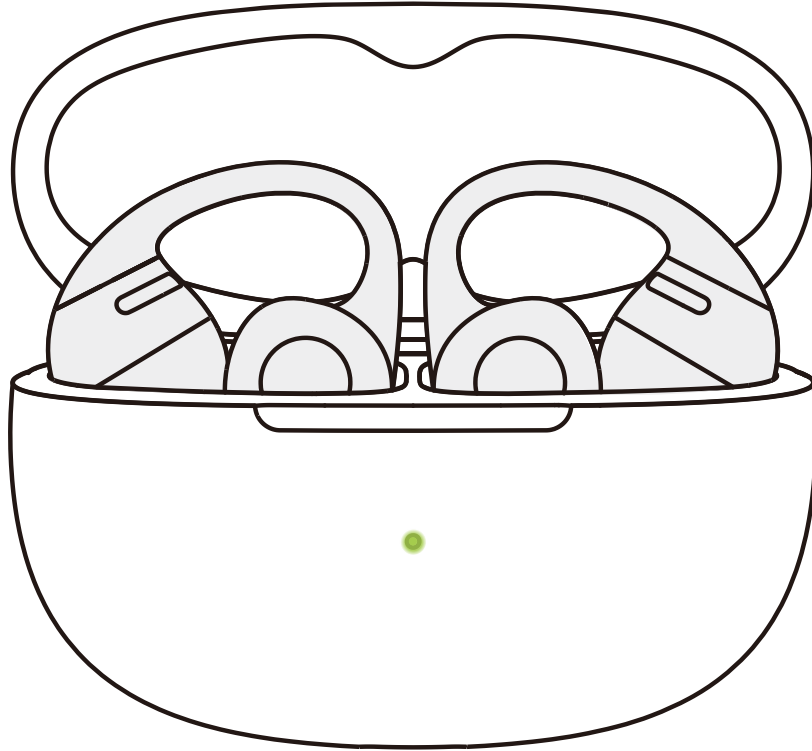

1. ก่อนใช้งาน โปรดตรวจสอบให้แน่ใจว่าเอียร์บัดของคุณเชื่อมต่อกับโทรศัพท์ของคุณเรียบร้อยแล้ว จากนั้นเปิดแอป Shokz และเลือก “ค้นหาเอียร์บัดของคุณ”
2. ในหน้าป๊อปอัพ ให้เลือกเอียร์บัดที่คุณต้องการค้นหา
3. เลือก “ส่งเสียงหูซ้าย”/“ส่งเสียงหูขวา” เพื่อให้เอียร์บัดส่งเสียงเรียกอย่างต่อเนื่อง

\*หมายเหตุ: ห้ามใช้ฟังก์ชันนี้ขณะใส่เอียร์บัด

# รีเซ็ตหูฟังเอียร์บัด

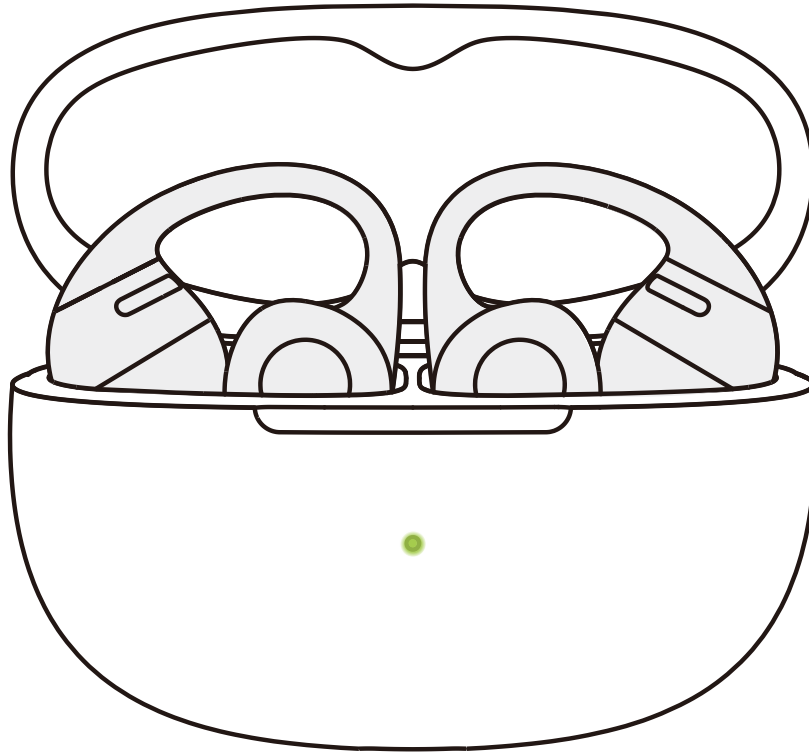

1. การรีเซ็ตเอียร์บัดจะลบรายการอุปกรณ์ที่เคยจับคู่และคืนค่าทั้งหมดเป็นค่าเริ่มต้น
2. ใส่เอียร์บัดทั้งสองข้างลงในเคสชาร์จ
3. ขณะที่ฝาเคสเปิดอยู่ ให้กดปุ่มฟังก์ชันของเคสชาร์จค้างไว้ 15 วินาที เมื่อไฟสีส้มภายในเคสกะพริบเป็นเวลา 5 วินาทีและดับลง การรีเซ็ตก็จะเสร็จสมบูรณ์
4. เมื่อไฟแสดงสถานะกะพริบเป็นสีส้มและเขียว แสดงว่าเอียร์บัดพร้อมที่จะจับคู่และใช้งานแล้ว

# การทำคามสะอาด และการบำรุงรักษา

# การทำความสะอาด

1. การทำความสะอาดหน้าสัมผัสโลหะบนเคสชาร์จและเอียร์บัด: ใช้สำลีก้านปลายแหลมจุ่มลงในแอลกอฮอล์ทางการแพทย์หรือน้ำสะอาดเล็กน้อย กดเบาๆ และทำความสะอาดหน้าสัมผัสโลหะในช่องของเคสชาร์จ จากนั้นใช้ผ้าสะอาดที่แห้งและไม่เป็นขุยเช็ดของเหลวส่วนเกินออกจนแห้งสนิท ทำความสะอาดหน้าสัมผัสโลหะที่ด้านล่างของเอียร์บัดด้วยวิธีเดียวกัน
  2. หลังจากออกกำลังกายหรือสัมผัสกับของเหลว ให้เช็ดเหงื่อ สิ่งสกปรก หรือเศษวัสดุออก ตรวจสอบให้แน่ใจว่าเอียร์บัดและหน้าสัมผัสการชาร์จแห้งสนิทและปราศจากเศษวัสดุหรือสิ่งสกปรก ก่อนที่จะใส่ลงในเคสชาร์จ
- \*หมายเหตุ: ขณะทำความสะอาดเอียร์บัดของคุณ โปรดหลีกเลี่ยงการงอหรือบิดจนมากเกินไป เนื่องจากอาจทำให้เกิดการบิดงอและส่งผลกระทบต่อความสบายและความกระชับ

# มาตรฐาน IP

ส่วนเอียร์บัดของผลิตภัณฑ์นี้ได้รับการทดสอบความสามารถในการป้องกันน้ำกระเซ็น ภายใต้สภาพแวดล้อมของห้องทดลองที่มีการควบคุม ซึ่งได้ผลตามระดับ IP57 ภายใต้มาตรฐาน IEC 60529



\*หมายเหตุ:

1. การกันฝุ่นและกันน้ำระดับ IP57 หมายถึงตัวเอียร์บัดเท่านั้น ไม่ใช่เคสชาร์จ
2. คุณสมบัติป้องกันน้ำกระเซ็นไม่ได้คงอยู่ถาวร และอาจเสื่อมสภาพลงได้เมื่อเวลาผ่านไป เนื่องจากการสึกหรอจากการใช้งานตามปกติ
3. ห้ามจุ่มผลิตภัณฑ์ลงในน้ำ ปล่อยให้สัมผัสกับความชื้นนานๆ หรือใส่ขณะทำกิจกรรมทางน้ำ เช่น ว่ายน้ำ เล่นสกีน้ำ หรือโต้คลื่น
4. หากผลิตภัณฑ์หรืออุปกรณ์เสริมสัมผัสกับน้ำ โปรดเช็ดออกโดยเร็วที่สุดและนำไปวางไว้ในพื้นที่ที่มีอากาศถ่ายเทได้ดีและเย็นเพื่อปล่อยให้แห้ง ห้ามใช้งานหรือชาร์จผลิตภัณฑ์จนกว่าจะแห้งสนิท

# การจัดเก็บและการบำรุงรักษา

- ผลิตภัณฑ์นี้ควรเก็บไว้ในที่แห้งและเย็น โปรดทราบว่าประสิทธิภาพของผลิตภัณฑ์อยู่ภายใต้ช่วงอุณหภูมิตั้งแต่ 0°C ถึง 40°C
- เก็บผลิตภัณฑ์ให้ห่างจากแหล่งความร้อน ก๊าซที่ติดไฟได้ และน้ำยากัดกร่อน / น้ำยาทำความสะอาดอื่นๆ หลีกเลี่ยงการสัมผัสกับแสงอาทิตย์และการใช้งาน / วางในบริเวณที่มีอุณหภูมิสูงเป็นเวลานาน
- หยุดใช้ผลิตภัณฑ์นี้ทันทีหากเกิดความเสียหายกับชิ้นส่วนใดก็ตามหรือเกิดควัน ความร้อน หรือกลิ่นไหม้
- คู่มือผู้ใช้ของผลิตภัณฑ์นี้มีฟังก์ชันการกันฝุ่นและน้ำระดับ IP57 ซึ่งใส่เล่น กิฟ้าและออกกำลังกายทางบกได้ แต่ไม่ได้กันฝุ่นและน้ำโดยสมบูรณ์ เคสชาร์จ ของผลิตภัณฑ์นี้มีฟังก์ชันการกันฝุ่นและน้ำระดับ IP54 ห้ามจุ่มผลิตภัณฑ์ลงใน น้ำ IP57 และ IP54 ไม่ใช่ระดับการปกป้องที่คงอยู่ถาวรและอาจเสื่อมลงได้จากการ สึกหรือตามปกติ
- ทำความสะอาดผลิตภัณฑ์ด้วยผ้านุ่มแห้ง
- หลังผ่านการจัดเก็บไว้เป็นเวลานาน ให้ชาร์จก่อนใช้งาน

# บริการหลังการขาย

# ตำแหน่งหมายเลขซีเรียล

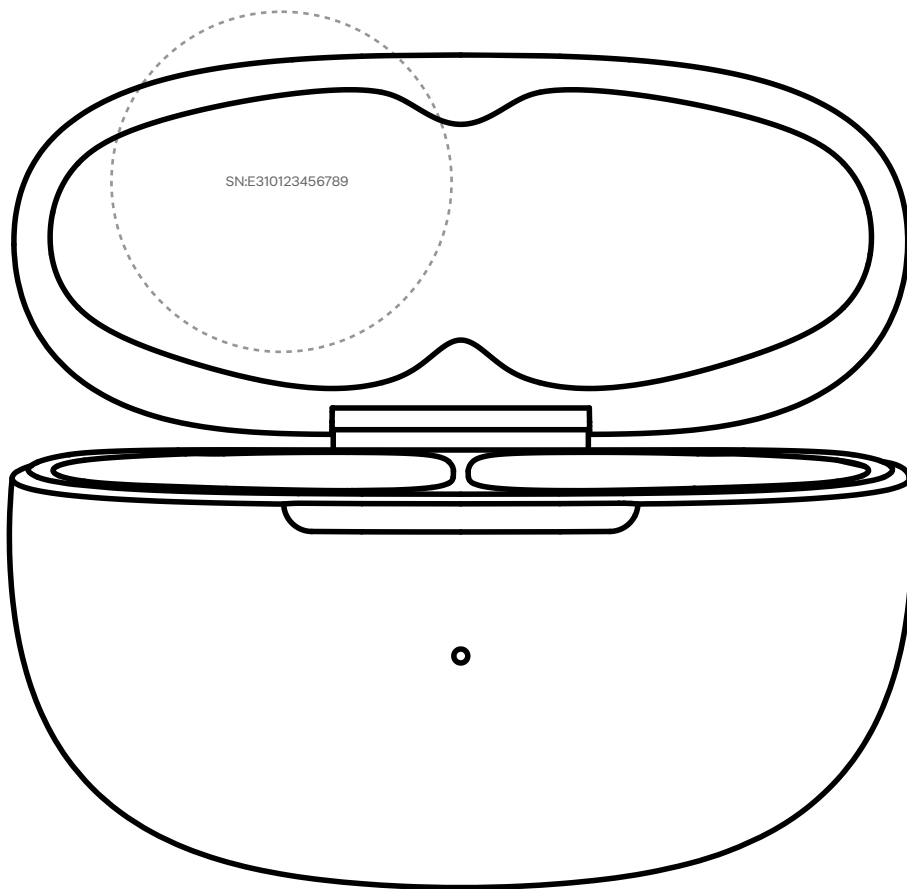

1. หมายเลขซีเรียลของผลิตภัณฑ์จะระบุไว้บนบาร์โค้ดของกล่องบรรจุภัณฑ์และบนบัตรรับประกัน
2. นอกจากนี้ยังพิมพ์อยู่ที่ด้านล่างของกล่องชาร์จอีกด้วย

# การรับประกัน

คู่มือของคุณมีการรับประกัน



เยี่ยมชมเว็บไซต์ของเราที่

<https://shokz.com/pages/warranty-return> เพื่อดูราย

ละเอียดการรับประกันแบบจำกัด

---

**SHÖKZ**