

# OpenDots 2

Gebruikershandleiding

SHOKZ E320

# Shokz-app



## Download de Shokz-app

Schakel Dolby Audio, Multipoint koppelen en EQ-schakelaar in. Pas gebaren aan, gebruik Vind mijn en houd uw apparaat in orde met firmware-updates.

\*Apple en het Apple-logo zijn handelsmerken van Apple Inc., geregistreerd in de VS en andere landen. Google Play is een handelsmerk van Google LLC.

# Catalogus

<b>INHOUD VAN DE VERPAKKING</b> .....	03
<b>DRAGEN EN GEBRUIKEN</b> .....	05
Overzicht van de oordopjes .....	06
Overzicht van het oplaaddoosje .....	07
Bluetooth-koppeling instructies .....	08
Draaginstructies .....	10
<b>TOUCHBEDIENING</b> .....	13
Audiobediening .....	15
Oproepbediening .....	16
<b>OPLADEN</b> .....	17
In-/uitschakelen en stand-bymodus .....	18
De oordopjes opladen .....	20
Het oplaaddoosje opladen .....	21

<b>INDICATIELAMPJE VAN HET OPLAADDOSJE....</b>	22
<b>OVERIGE FUNCTIES VAN DE SHOKZ-APP.....</b>	25
Verbeterde Dolby Audio-ervaring .....	26
EQ-aanpassingen .....	27
Multipoint-koppeling .....	28
Verwisselbare linker-/rechteroordopjes .....	30
Draagdetectie .....	31
Het volume van de meldtonen aanpassen .....	32
Automatisch opnieuw verbinden.....	33
Mijn oordopjes zoeken.....	34
De oordopjes resetten .....	35
<b>REINIGING EN ONDERHOUD.....</b>	36
Reiniging.....	37
IP-classificatie.....	38
Opslag en onderhoud .....	39
<b>AFTERSALESSERVICE.....</b>	40
Locatie van het serienummer .....	41
Garantie .....	42

# INHOUD VAN DE VERPAKKING

# Inhoud van de verpakking

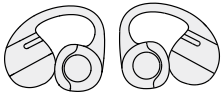

OpenDots 2 Clip-on oordopjes x2

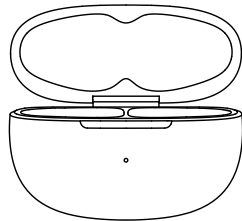

OpenDots 2 oplaadhouder x1



USB-C- oplaadkabel x1



OpenDots 2 verpakking x1

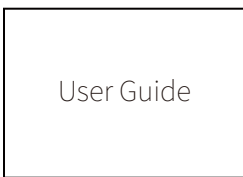

Gebruikershandleiding x1

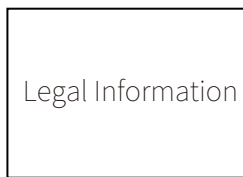

Juridische informatie x1

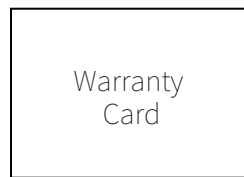

Garantiekartaal x1

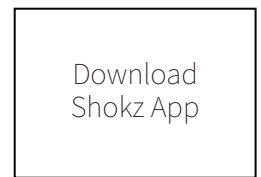

App-kaart x1

Gebruik het product niet als een van de hierboven vermelde items ontbreekt of als het product beschadigd is. Neem contact op met de verkoper van uw product of met ons.

(Zie pagina 42: Aftersales-service – Contact opnemen)

# DRAGEN EN GEBRUIKEN

# Overzicht van de oordopjes

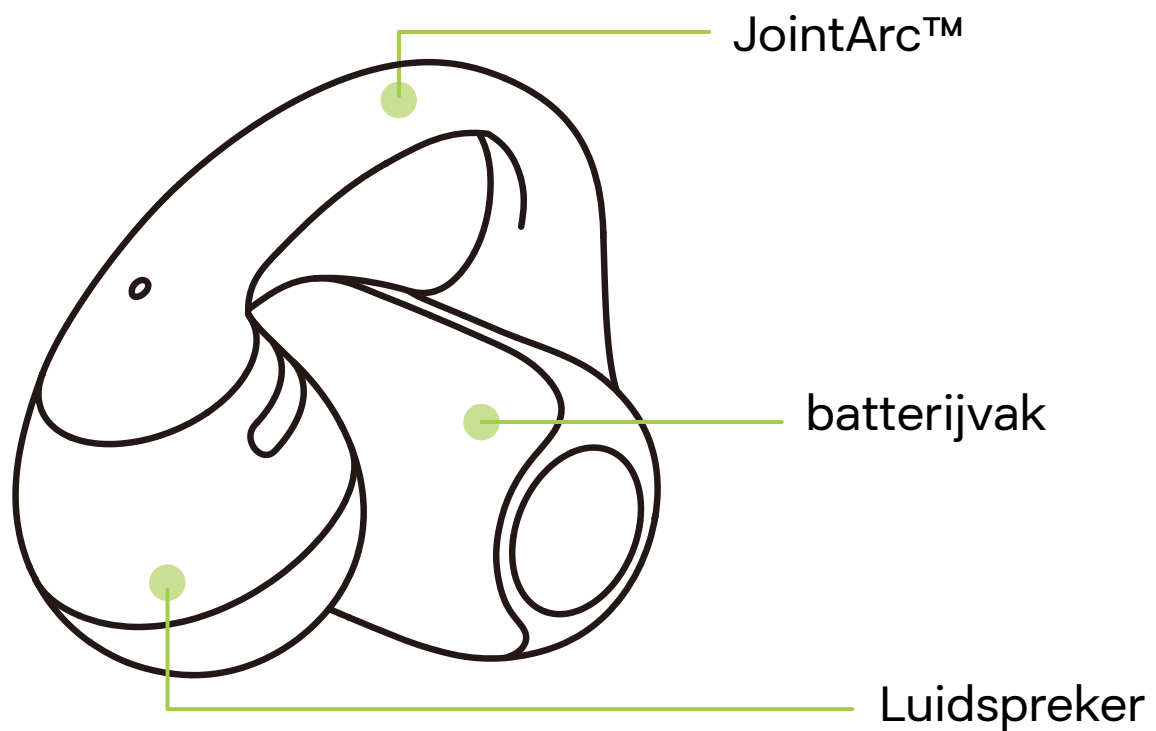

Deze open-ear-oordopjes draagt u buiten de gehoorgang. Door het symmetrische ontwerp maakt het niet uit in welk oor u welk oordopje draagt. Het audiokanaal wisselt automatisch.

# Overzicht van het oplaaddoosje

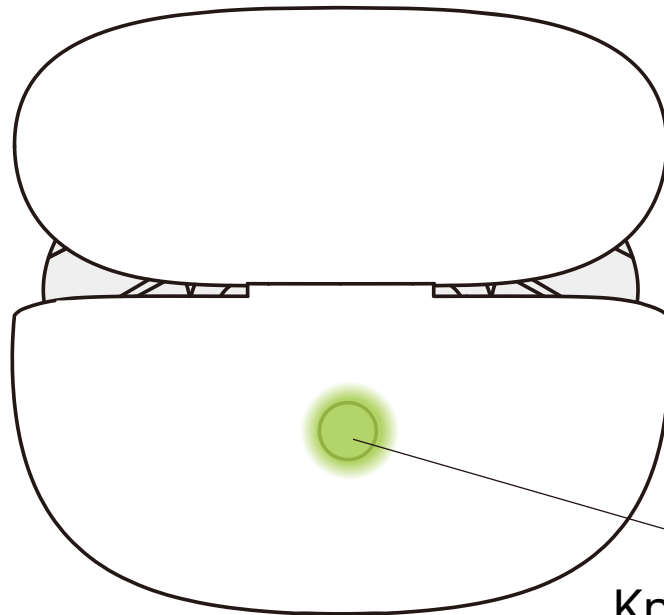

Knop voor oplaadcase

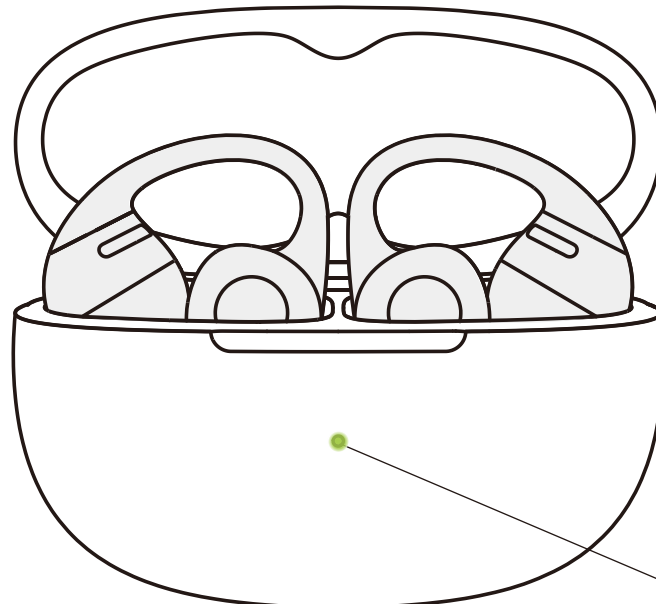

LED-indicator voor oplaadcase

# Bluetooth- koppelingsinstructies

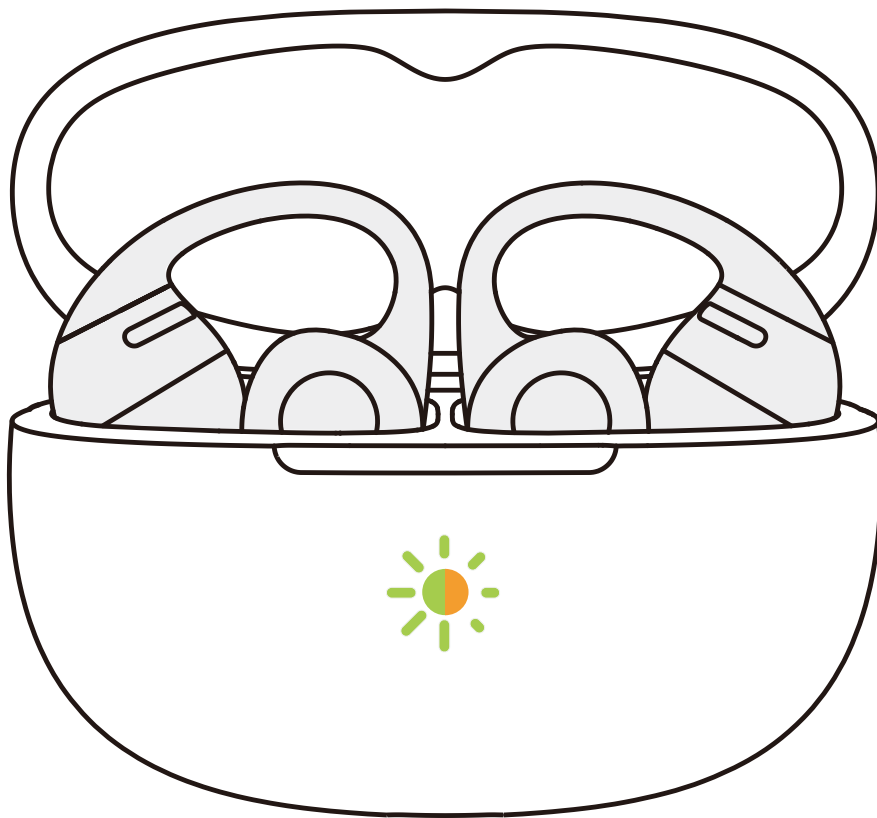

Open bij het eerste gebruik het oplaaddoosje om automatisch de Bluetooth-koppelingsmodus te activeren. Het indicatielampje in de behuizing knippert oranje en groen. Om de oordopjes opnieuw te koppelen, volgt u deze stappen:

1. Plaats beide oordopjes terug in het oplaaddoosje.
2. Houd, terwijl het deksel open is, de functietoets langer dan 3 seconden ingedrukt totdat het indicatielampje oranje en groen knippert. De oordopjes gaan in de koppelingsmodus.

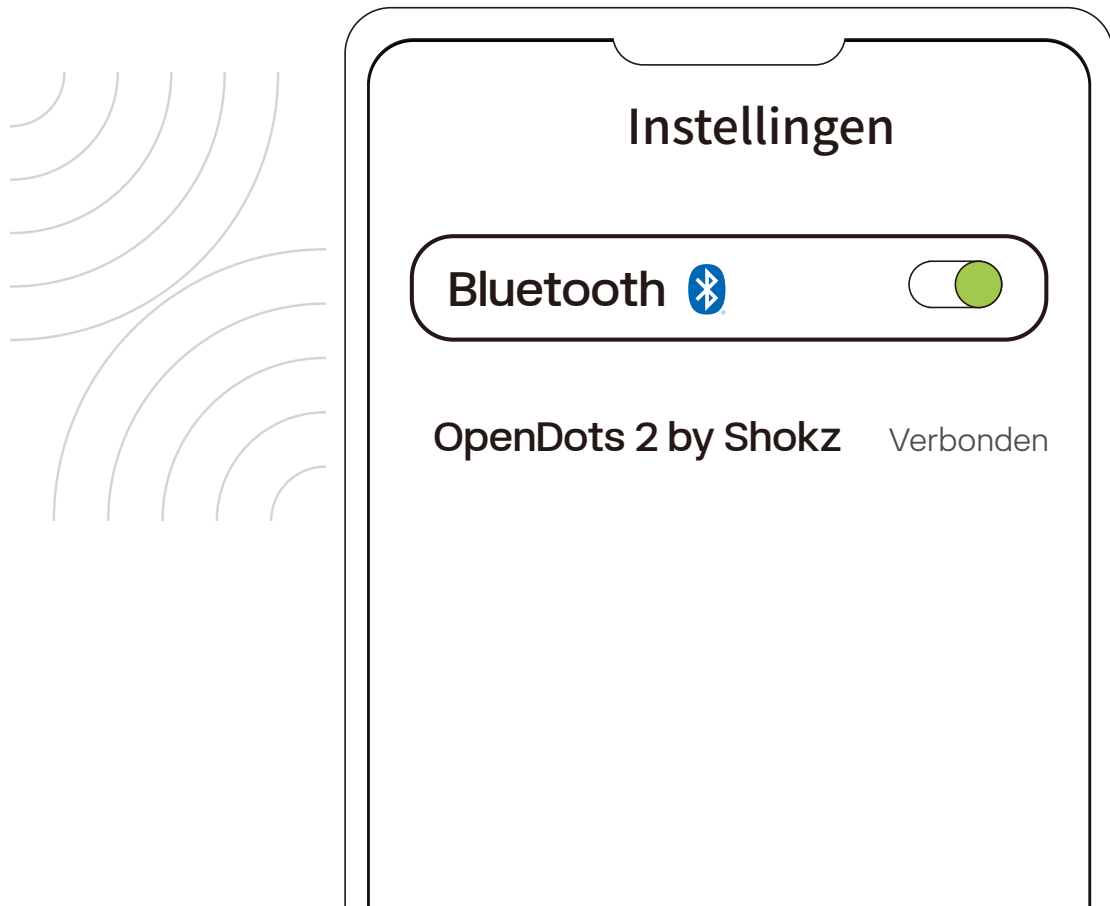

3. Schakel de Bluetooth-functie op uw apparaat in en selecteer 'OpenDots 2 by Shokz'. Zodra op uw apparaat het bericht wordt weergegeven dat de koppeling is gelukt, is de verbinding voltooid.

\*Zodra de oordopjes met uw apparaat zijn verbonden, worden ze automatisch ingeschakeld en maken ze opnieuw verbinding wanneer u het oplaaddoosje opent. Wanneer u het doosje sluit, worden de oordopjes automatisch uitgeschakeld en losgekoppeld van het apparaat.

\*Let op: als de verbinding wordt verbroken door afstand buiten bereik, verbinden de oordopjes automatisch opnieuw zodra ze weer binnen bereik zijn. Elke aanraakbediening kan herverbinding activeren.

# Draaginstructies

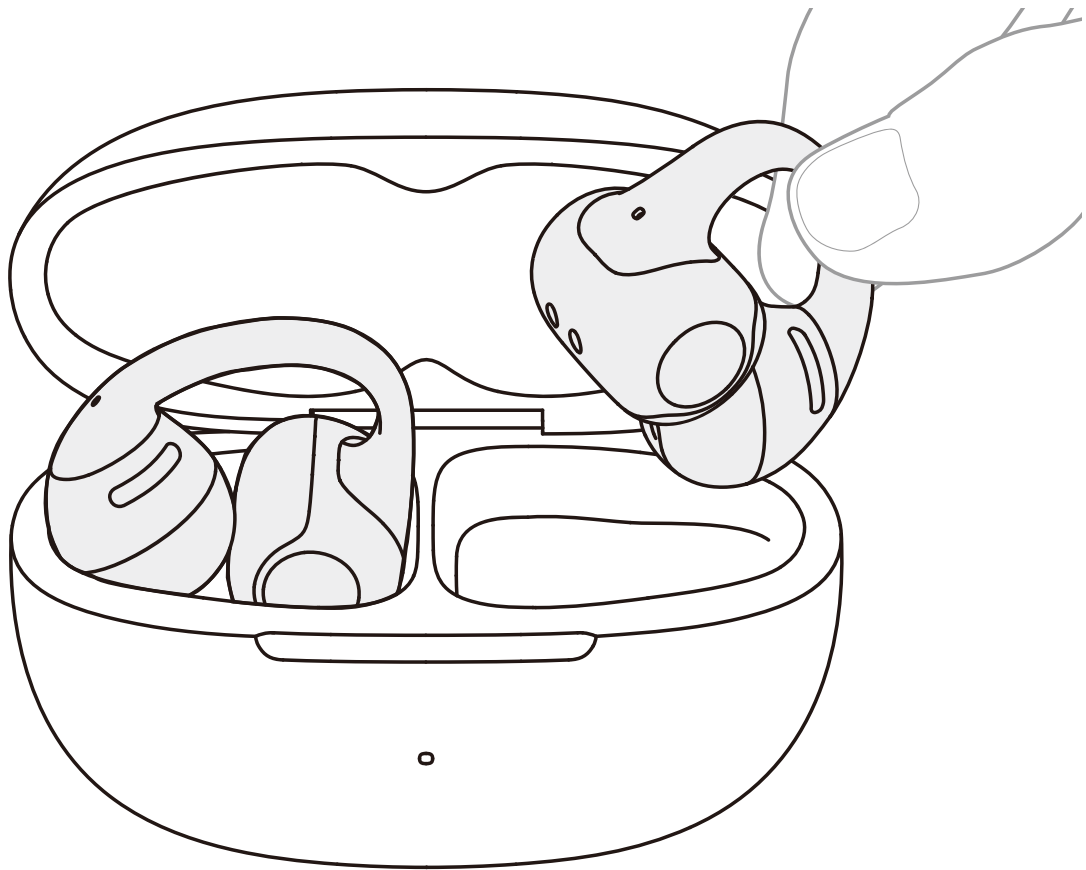

1. Neem de JointArc™ tussen duim en wijsvinger en breng het oordopje omhoog naar uw oor.

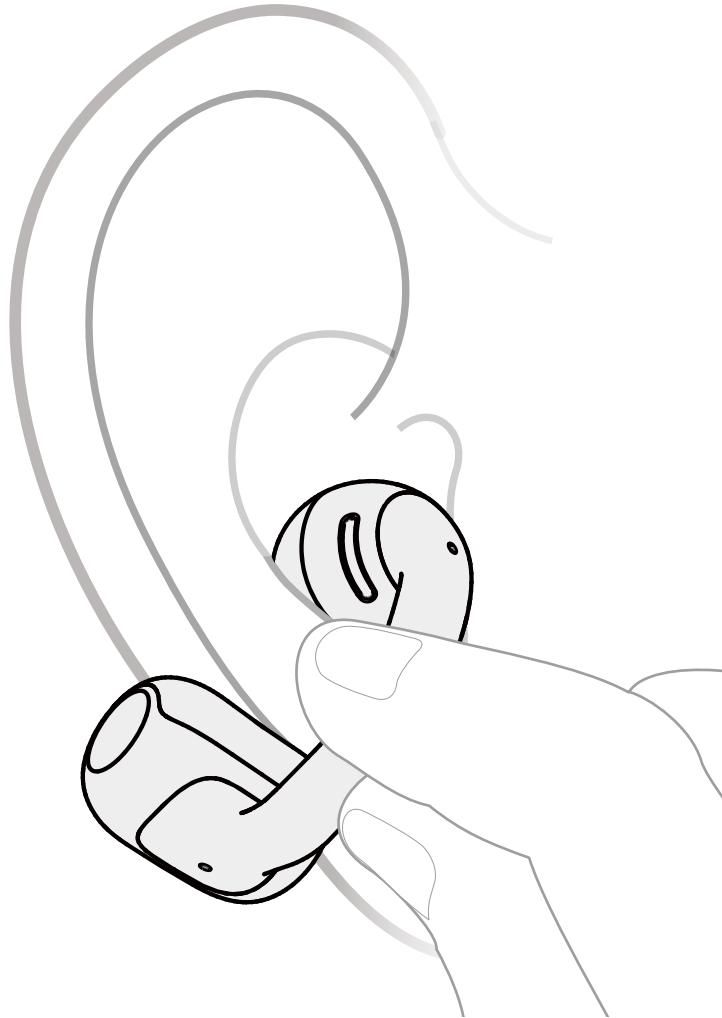

2. Plaats de ronde luidspreker langs de binnenste rand van uw oor. Plaats het batterijvak achter uw oor.

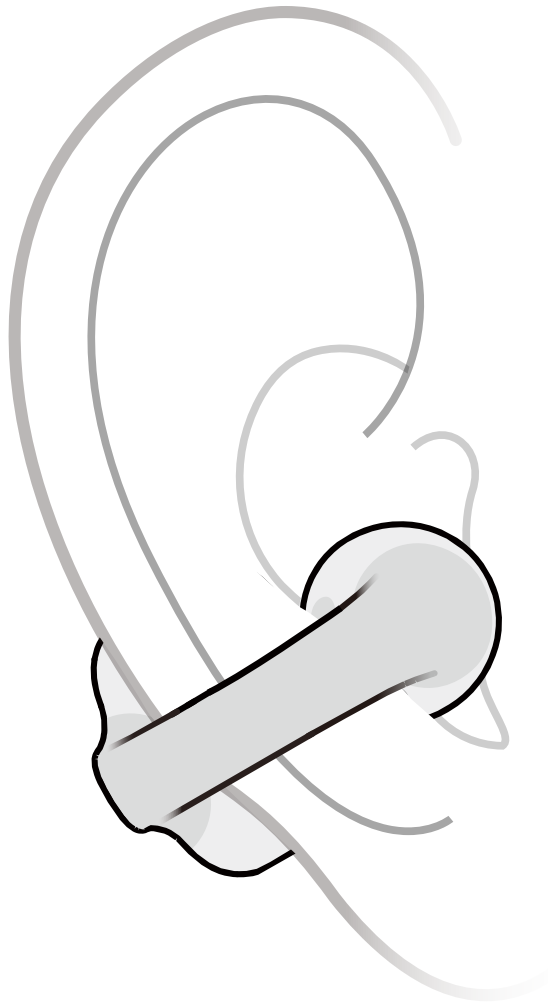

3. Pas de plaatsing van de oordopjes aan zodat ze stevig en comfortabel blijven zitten. Voor optimale stabiliteit raden wij aan de JointArc™ iets naar beneden te kantelen ( $0^\circ$  tot  $30^\circ$ ).

Vermijd deze veelvoorkomende fouten

Positionering: Plaats de ronde luidspreker niet in maar voor uw gehoorgang.

Hoek: Houd de JointArc™ in een natuurlijke hoek; plaats deze niet te hoog of te laag.

Hantering: Trek, draai of buig de oordopjes niet te hard (zie voorbeelden).

# TOUCHBEDIENING

# Touchbediening

## Knijpen met twee vingers

Knijp voorzichtig met twee vingers tegelijk in beide uiteinden van het batterijvak.

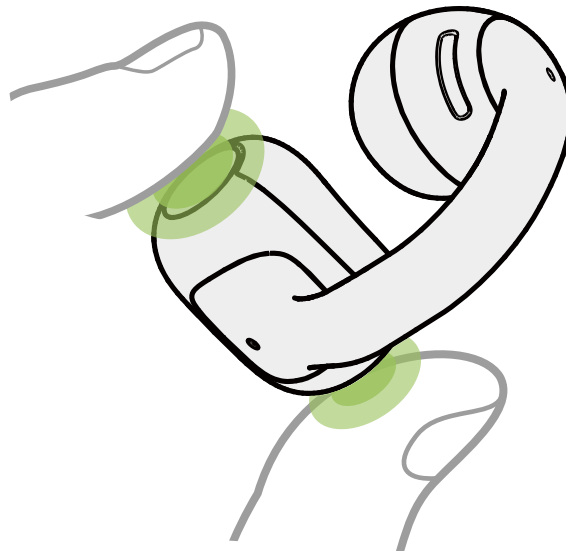





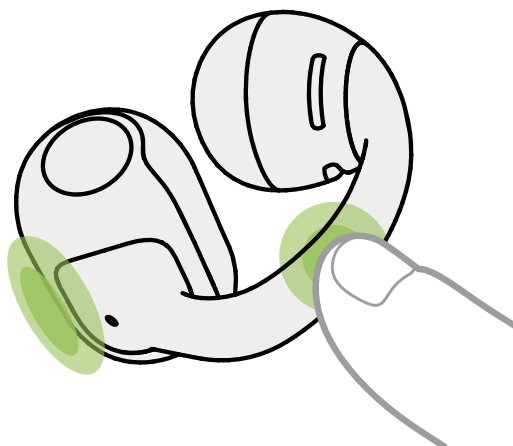

## Tikken met één vinger

Tik met één vinger op een willekeurig deel van de JointArc of het batterijvak.



# Audiobediening

	Functies	Gebaren
	 Afspelen/ Pauzeren	• Knijp één keer ● <hr style="border-top: 1px dashed black;"/> • Tik twee keer ●●
	 Volume -	• L Knijp en houd ingedrukt ●
	 Volume +	• R Knijp en houd ingedrukt ●
	 Vorig nummer	• L Knijp twee keer ●●
	 Volgend nummer	• R Knijp twee keer ●●

# Oproepbediening

	Functies	Gebaren
	 Opnemen/ophangen	• <b>Knijp één keer</b> ●
	 Oproep weigeren	• <b>Knijp twee keer</b> ● ●

## Geavanceerd oproepbeheer

Wanneer u een tweede oproep ontvangt, kunt u het volgende:  
Het huidige gesprek beantwoorden en in de wacht zetten: Knijp één keer in een van de oordopjes

Na het beantwoorden kunt u het volgende:  
In de wacht zetten en schakelen tussen gesprekken: Knijp één keer in een van de oordopjes

Beëindig het huidige gesprek en schakel over naar gesprek in de wacht: Knijp twee keer in een van de oordopjes  
Nieuw gesprek afwijzen: Knijp twee keer in een van de oordopjes  
Huidig gesprek beëindigen en inkomende oproep beantwoorden: Knijp in een van de oordopjes en houd ingedrukt

**OPLADEN**

# In-/uitschakelen en stand-bymodus

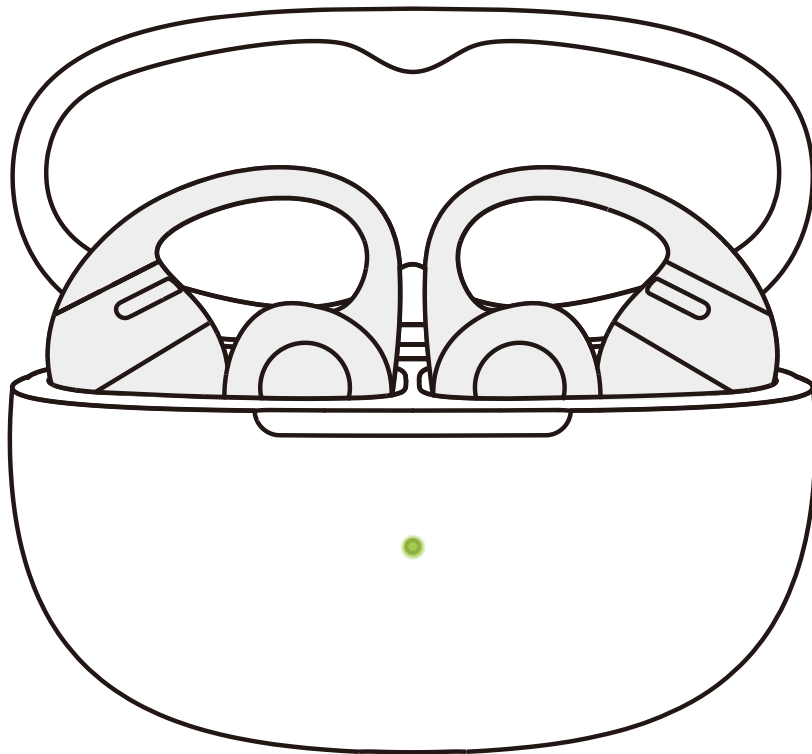

## 1. Inschakelen

Wanneer de oordopjes in het oplaaddoosje zitten, worden ze automatisch ingeschakeld wanneer u het doosje opent. Het indicatielampje van het doosje gaat dan branden.

Opmerking: Als u het oplaaddoosje sluit nadat u de oordopjes hebt verwijderd, gaat de batterij langer mee en voorkomt u dat er vuil in het doosje komt.

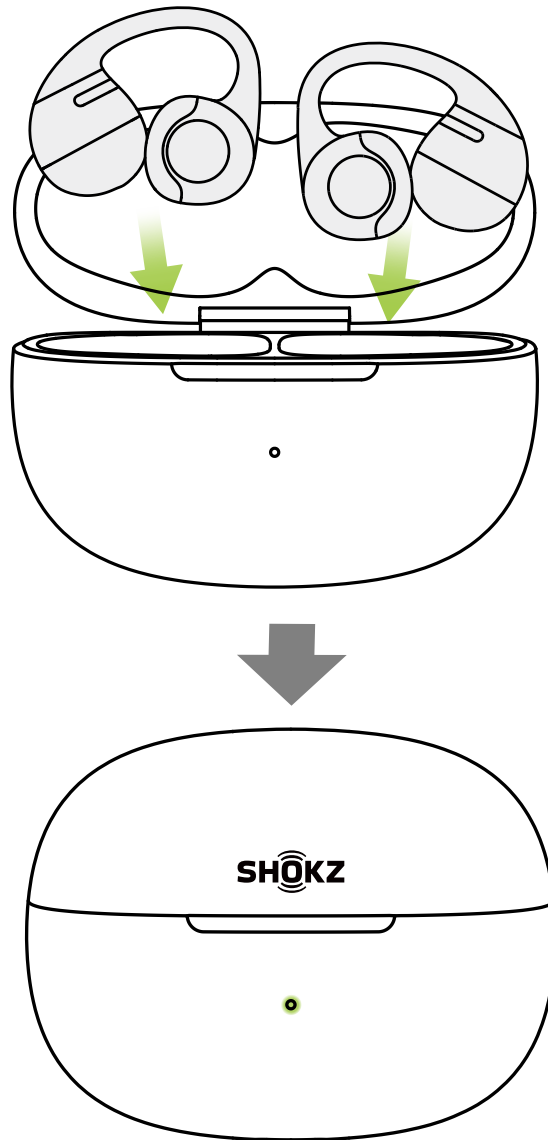

## 2. Uitschakelen

Plaats beide oordopjes terug in het oplaaddoosje en sluit het deksel. De oordopjes worden automatisch uitgeschakeld.

## 3. Stand-bymodus

Als de oordopjes zich buiten het oplaaddoosje bevinden en gedurende 3 minuten niet met een apparaat zijn verbonden, schakelen ze over naar de stand-bymodus om de batterij te sparen.

# De oordopjes opladen

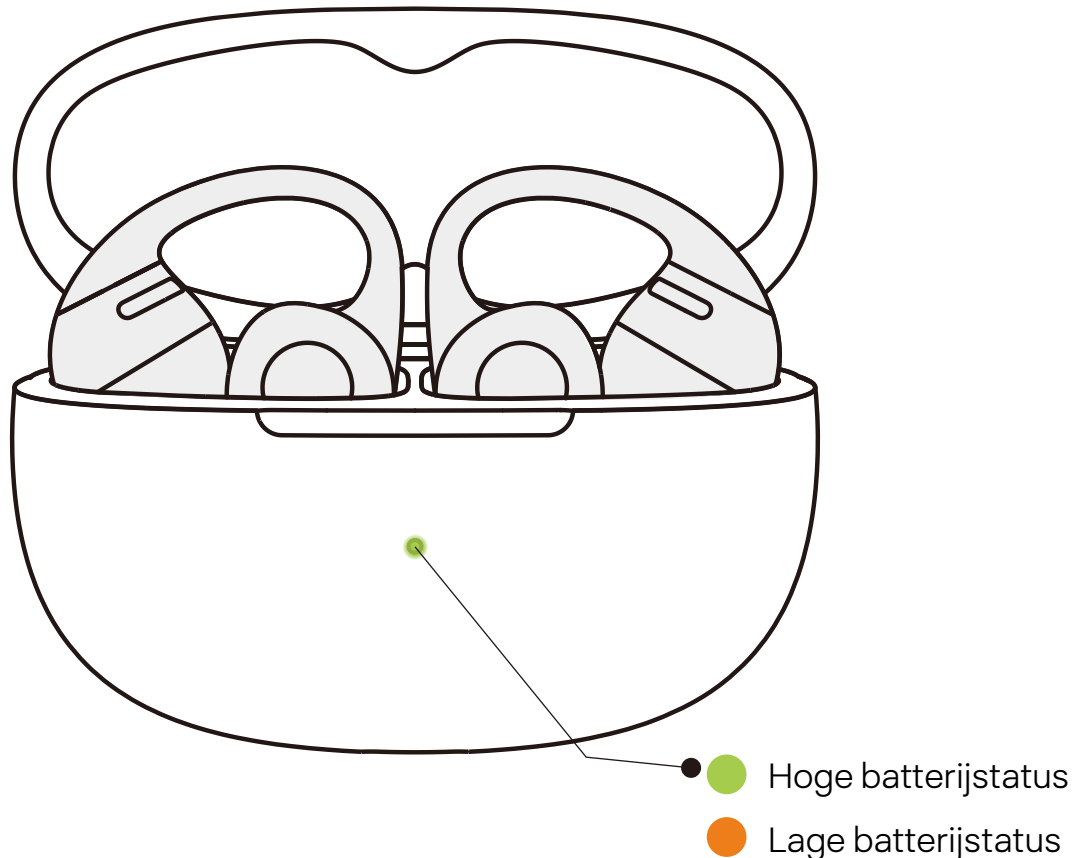

Plaats de oordopjes in het oplaaddoosje totdat ze magnetisch vastzitten. Het indicatielampje van het oplaaddoosje gaat branden, waarna u het doosje kunt sluiten.

\*Opmerking:

1. Het indicatielampje op het oplaaddoosje geeft de batterijstatus van de oordopjes aan. Een groen lampje geeft aan dat het batterijniveau hoger is dan 80%, terwijl een oranje lampje aangeeft dat het niveau lager is dan 80%. Als beide oordopjes in het doosje zitten, geeft het lampje het batterijniveau aan van het oordopje met de minste lading.
2. De oordopjes zijn na ongeveer 60 minuten in het doosje volledig opgeladen. Zorg ervoor dat het oplaaddoosje voldoende batterijcapaciteit heeft om de oordopjes op te laden.

# Het oplaaddoosje opladen

- Oranje lampje van de oplaadhouder

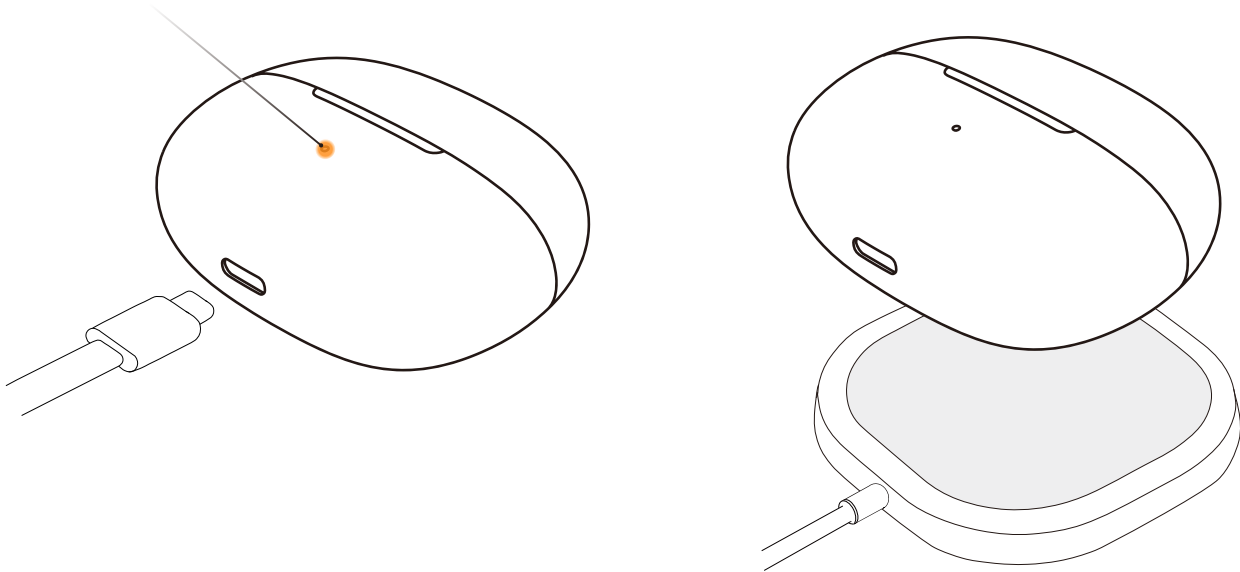

Plaats de meegeleverde USB-C naar USB-C oplaadkabel in het oplaaddoosje en sluit deze aan op een USB-C-voeding of een gecertificeerde wandlader. U kunt het oplaaddoosje ook op een gecertificeerde draadloze oplader plaatsen om deze op te laden.

Tijdens het opladen blijft het oranje lampje aan de buitenkant van het doosje branden. Dit geeft aan dat het doosje wordt opgeladen. Wanneer het lampje groen wordt en blijft branden, is het oplaaddoosje volledig opgeladen.

**\*Opmerking:**

1. Wanneer u het hoesje via een kabel oplaadt, duurt het ongeveer 2 uur om het volledig op te laden. Het oplaaddoosje gebruikt een standaard USB-spanning van  $5V \pm 5\%$ . Het is niet aan te raden om een stroombron met een hogere spanning te gebruiken om de behuizing op te laden. Het gebruik van oplaadkabels van derden kan de oplaadtijd verlengen. Zorg ervoor dat de oplaadpoort droog is en vrij van zweet of andere vloeistoffen voordat u het apparaat oplaadt. Als er vloeistof in de poort zit, veeg deze dan schoon met een zachte, droge doek.

2. Bij draadloos opladen duurt het ongeveer 4 uur voordat het doosje volledig is opgeladen. Als het doosje een beschermlaag van siliconen heeft, kan het draadloos opladen langer duren. Zorg voordat u gaat opladen dat het doosje midden op de draadloze oplader is geplaatst. Als de behuizing niet goed is uitgelijnd, kan het opladen mislukken.

# INDICATIELAMPJE VAN HET OPLAADDOOSJE

# indicatielampje van het oplaaddoosje

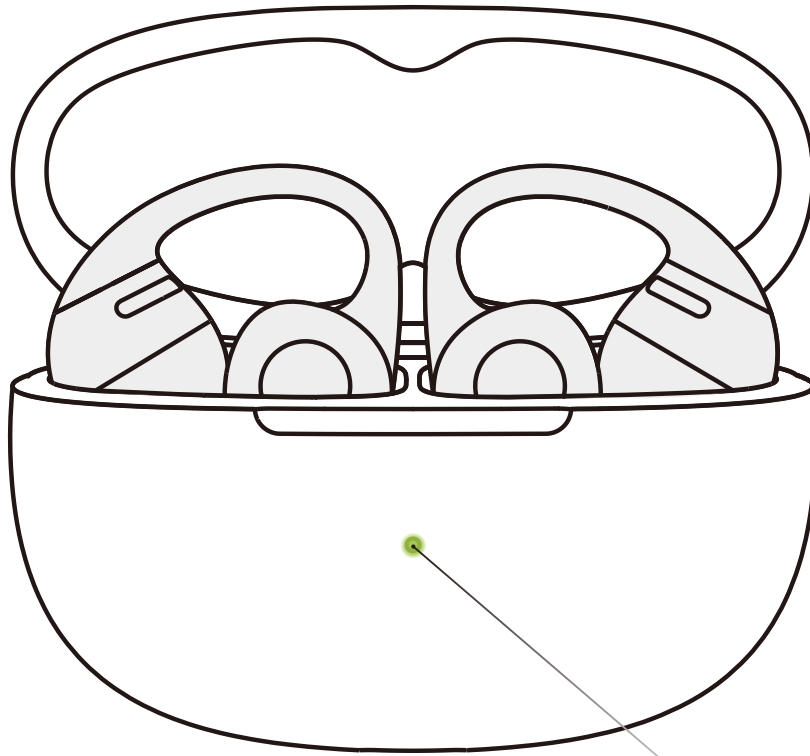

indicatielampje van het oplaaddoosje

## 1. Batterijstatus van de oordopjes in het oplaaddoosje

Als oordopjes in het doosje zitten, geeft het indicatielampje de batterijstatus van de oordopjes aan:

Batterijniveau hoger dan 80%	Als u het oplaaddoosje opent, blijft het groene lampje vijf seconden branden.
Batterijniveau lager dan 80%	Als u het oplaaddoosje opent, blijft het oranje lampje vijf seconden branden

\*Opmerking: Als beide oordopjes in het doosje zitten, geeft het indicatielampje het batterijniveau aan van het oordopje met de minste lading.

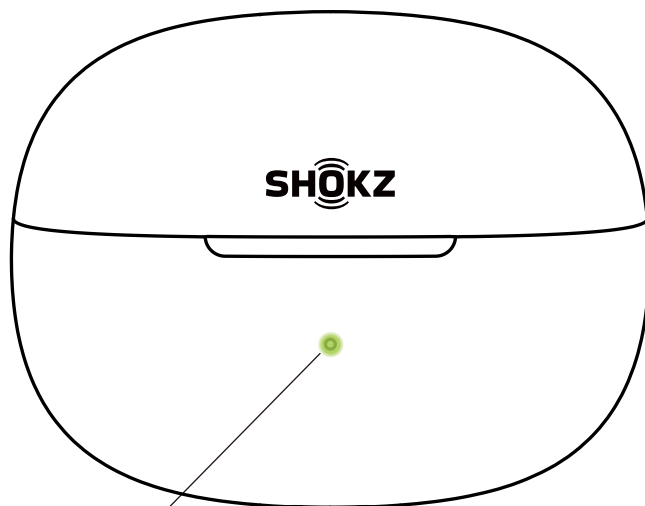

indicatielampje van het oplaaddoosje

2. Beide oordopjes uit het oplaaddoosje, niet aangesloten op externe stroombron Wanneer beide oordopjes zich uit het oplaaddoosje bevinden en niet zijn aangesloten op een externe stroombron, geeft het indicatielampje de batterijstatus van het oplaaddoosje aan:

Batterijniveau hoger dan 40%	Wanneer u het oplaaddoosje opent/sluit of op de knop op het doosje drukt, blijft het groene lampje 5 seconden branden voordat het uitgaat.
Batterijniveau lager dan 40%	Wanneer u het oplaaddoosje opent/sluit of op de knop op het doosje drukt, blijft het oranje lampje 5 seconden branden voordat het uitgaat.

### 3. Aangesloten op externe stroombron

Opladen	Het oranje lampje blijft branden.
Opladen voltooid	Het groene lampje blijft branden.

### 4. Overig

Koppelen	De oranje en groene lampjes knipperen afwisselend.
Fabrieksinstellingen herstellen paramètres d'usine	Het oranje lampje knippert 5 seconden voordat het uitgaat.

# OVERIGE FUNCTIES VAN DE SHOKZ-APP

# Verbeterde Dolby Audio-ervaring

1. Dolby Audio mejorado: Mejorada con graves más ricos y contundentes, tu música adquiere mayor profundidad e impacto, al tiempo que conserva voces claras, un entorno acústico amplio y los detalles realistas que más te gustan. Activa o desactiva Dolby Audio en la app Shokz.
2. Antes de utilizarlos, asegúrate de que los auriculares están conectados al teléfono y abre la app Shokz.
3. Utiliza el interruptor Dolby Audio para activar o desactivar la función.

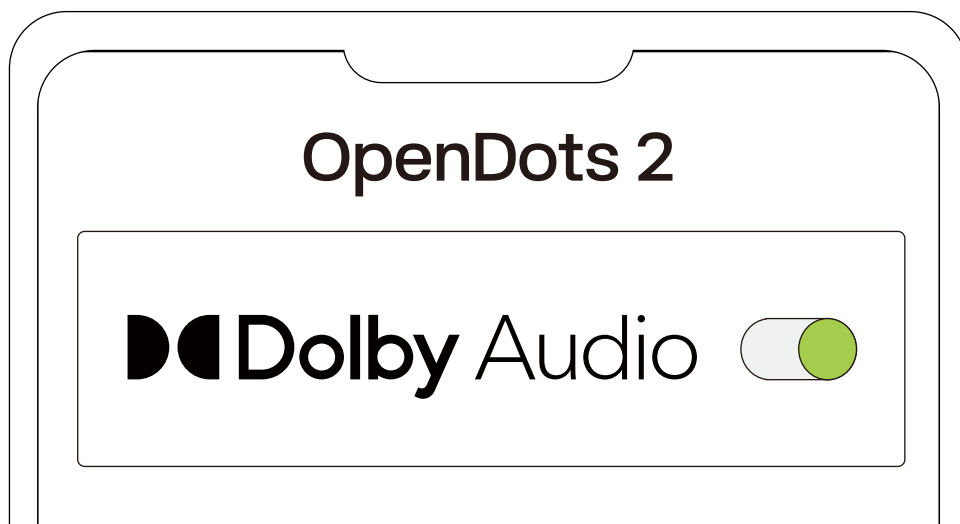

# EQ-aanpassingen

1. Puede seleccionar diferentes perfiles de sonido o personalizar los suyos en la app Shokz.
2. Antes de usarlos, asegúrese de que los auriculares estén conectados correctamente al teléfono, luego abra Shokz App.
3. En las opciones de perfil de sonido, seleccione un modo pre-establecido para ajustar.

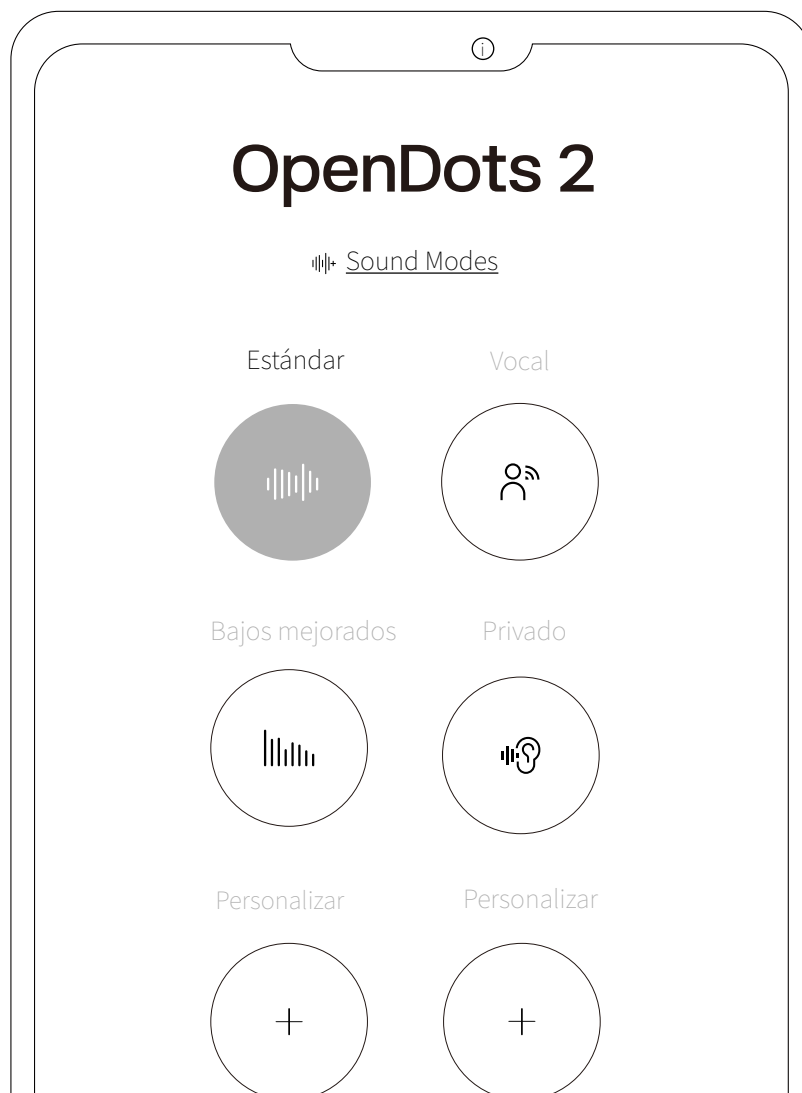

# Multipoint-koppeling

1. Primero, conecte los auriculares al teléfono, luego seleccione "Emparejamiento multipunto" en Shokz App.

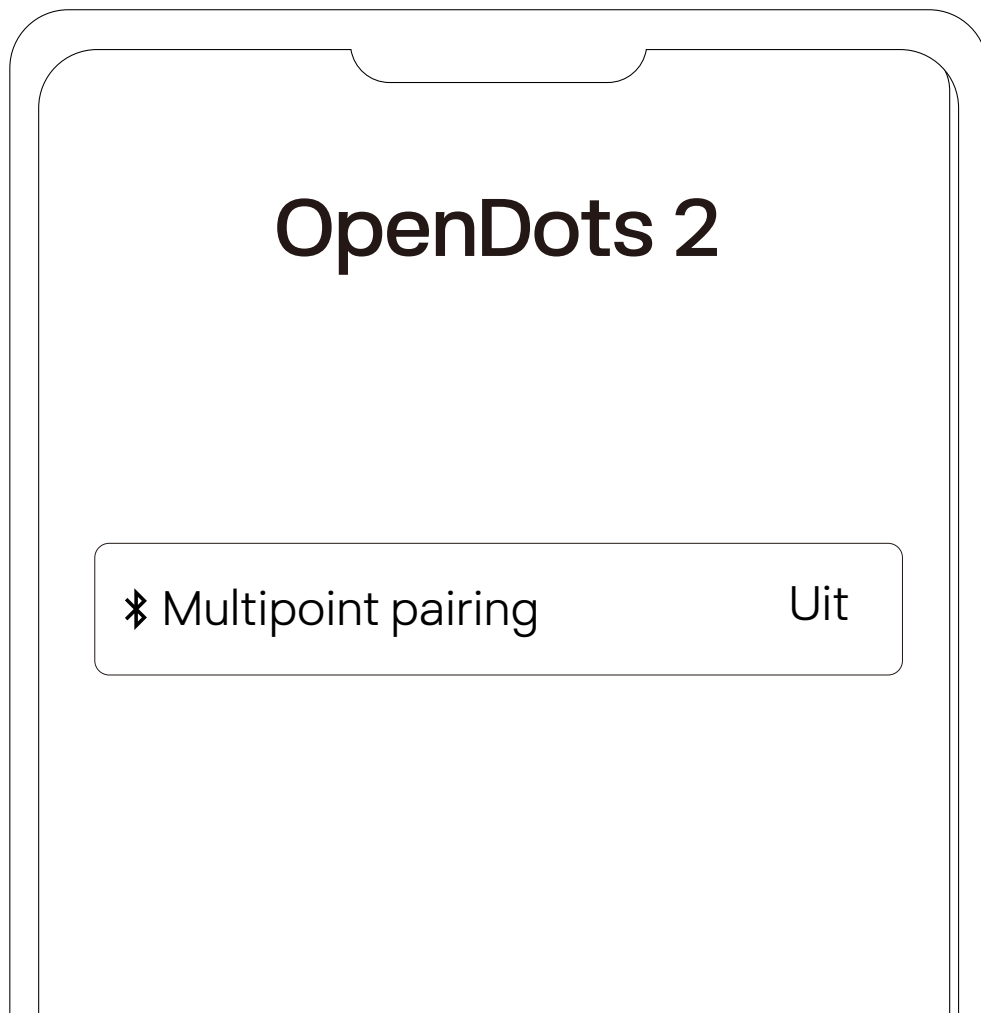

2. En la página emergente, confirme que la función de emparejamiento multipunto esté habilitada.
3. Seleccione "Conectarse al segundo dispositivo" y siga las instrucciones para conectarse al segundo dispositivo.reil.



4. Los auriculares ahora están conectados a dos dispositivos y puede administrar fácilmente sus conexiones Bluetooth a través de Shokz App.

# Verwisselbare linker-/rechteroordopjes

1. De oordopjes zijn niet specifiek voor het linker- of rechteroor, maar voor beide oren. Wanneer u ze draagt, detecteren de oordopjes automatisch aan welke kant ze zitten en wordt het audiokanaal hierop automatisch aangepast. U kunt deze functie in- of uitschakelen in de Shokz-app.
2. Controleer of uw oordopjes goed met uw telefoon zijn gekoppeld en schakel vervolgens de optie 'Verwisselbare oordopjes links/rechts' in de Shokz-app in.



# Draagdetectie

1. De oordopjes kunnen automatisch detecteren of ze worden gedragen en afhankelijk daarvan wel of geen audio afspelen. U kunt deze functie voor draagdetectie in de Shokz-app in- of uitschakelen.
2. Controleer voor gebruik of uw oordopjes met uw telefoon zijn verbonden en open vervolgens de Shokz-app.
3. Open de app, tik op het pictogram (⚙️) en ga naar "Draagdetectie" om de functie in of uit te schakelen.



# Het volume van de meldtonen aanpassen

1. U kunt het volume voor prompts aanpassen via de Shokz-app.
2. Open de app, tik op het pictogram (⚙️) en ga naar "Meldingsinstellingen" om het volume in te stellen op laag, gemiddeld of hoog.



# Automatisch opnieuw verbinden

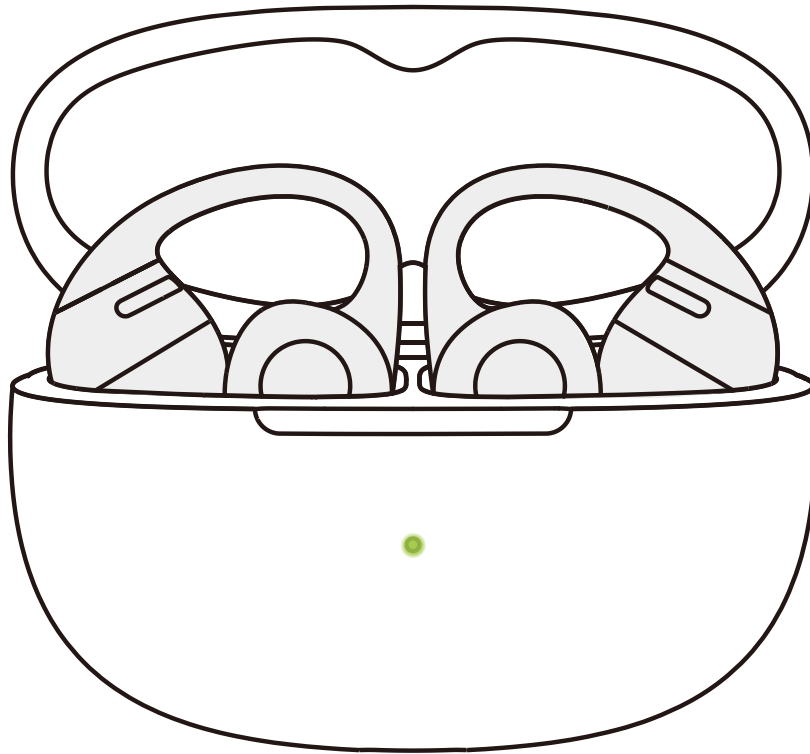

1. Na het inschakelen proberen de oordopjes automatisch verbinding te maken met het laatst verbonden apparaat. Een snel geluid geeft aan dat de verbinding succesvol is.
2. Als de verbinding tussen de oordopjes en het apparaat wordt verbroken vanwege de afstand, en ze binnen 3 minuten weer binnen het verbindingsbereik (10 m) komen, maken ze automatisch opnieuw verbinding met het laatst gekoppelde apparaat. Een snel geluid geeft aan dat de verbinding succesvol is.
3. Deze apparaten moeten zich binnen het bereik (10 m) bevinden en ingeschakeld zijn. Zorg ervoor dat Bluetooth is ingeschakeld op uw mobiele apparaat.

# Mijn oordopjes zoeken

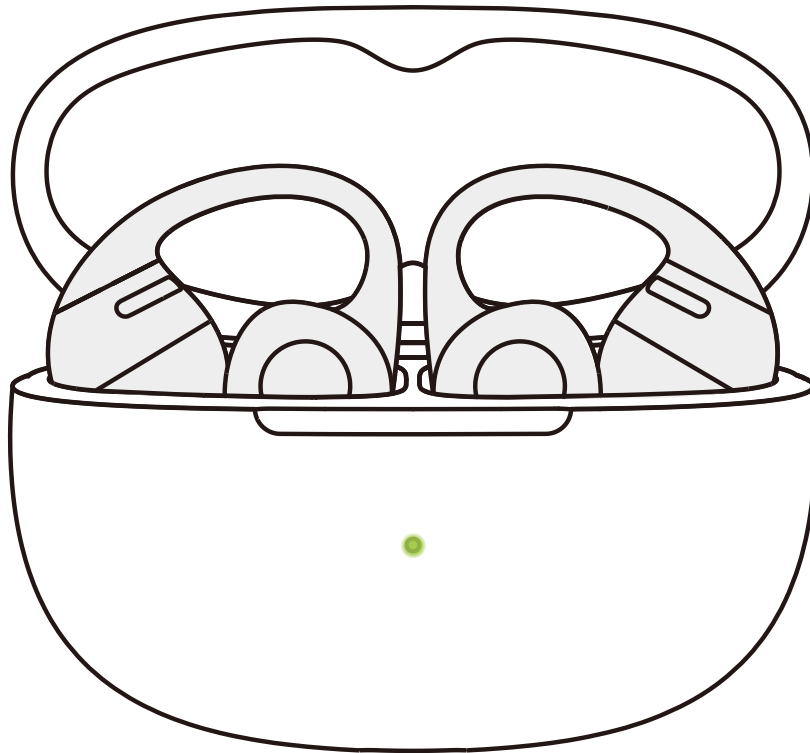

1. Controleer voor gebruik of uw oordopjes goed met uw telefoon gekoppeld zijn, open de Shokz-app en selecteer 'Vind mijn oordopjes'.
  2. Selecteer op de pop-uppagina het oordopje dat u wilt zoeken.
  3. Selecteer 'Ping linker oor' of 'Ping rechter oor' om het oordopje een doorlopend geluidssignaal te laten geven.
- \*Opmerking: Gebruik deze functie niet wanneer u de oordopjes draagt.

# De oordopjes resetten

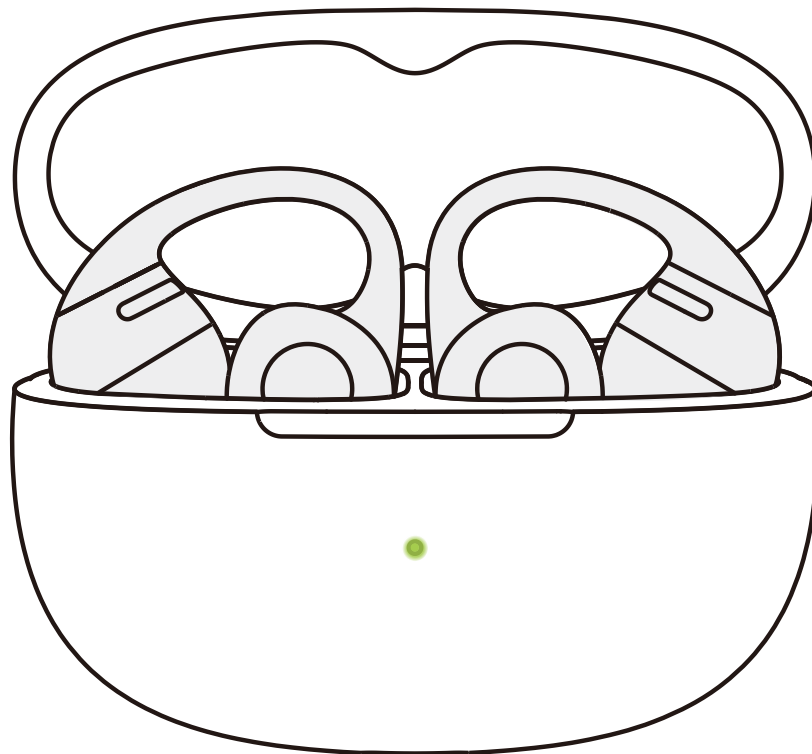

1. Wanneer u de oordopjes reset, wordt de lijst met gekoppelde apparaten gewist en worden alle instellingen teruggezet op de standaardwaarden.
2. Plaats beide oordopjes in de oplaadhouder.
3. Laat het deksel van de houder open en houd de functieknop van de oplaadhouder 15 seconden ingedrukt. Wacht tot het oranje lampje in de houder 5 seconden knippert en vervolgens dooft. Uw oordopjes zijn nu gereset.
4. Zodra het indicatielampje oranje en groen knippert, zijn de oordopjes klaar om te worden gekoppeld en gebruikt.

# REINIGING EN ONDERHOUD

# Reiniging

1. De metalen contactpunten van de oplaadhouder en de oordopjes reinigen: Gebruik een wattenstaafje met spitse punt en doop het in ontsmettingsalcohol of schoon water. Druk er zachtjes mee op de metalen contactpunten in de oplaadhouder en wrijf ze schoon. Veeg overtollige vloeistof vervolgens weg met een schone, droge, pluisvrije doek totdat de contactpunten volledig droog zijn. Reinig de metalen contactpunten aan de onderkant van de oordopjes op dezelfde manier.

2. Veeg zweet, vuil of andere vervuilingen na het sporten of blootstelling aan vloeistoffen weg. De contactpunten van de oplaadhouder en de oordopjes moeten volledig droog en vrij van vuil zijn voordat u de dopjes weer in de houder doet.

\*Opmerking: Zorg dat u de oordopjes niet te veel buigt of draait. Ze kunnen dan vervormen, waardoor ze een minder comfortabele pasvorm krijgen.

# IP-classificatie

Het oordopje van dit product is onder gecontroleerde laboratoriumomstandigheden getest op spatbestendigheid en voldoet aan de IP57-norm volgens de IEC 60529-norm.



\*Opmerking:

1. De stof- en waterbestendigheid IP57 is alleen van toepassing op de oordopjes, niet op de oplaadhouder.
2. De spatwaterdichtheid is niet permanent. Mettertijd en door regelmatig gebruik kan dit slijten.
3. Dompel het product niet onder in water, stel het niet langdurig bloot aan vocht en draag het niet tijdens wateractiviteit- en zoals zwemmen, waterskiën of surfen.
4. Veeg het product of de accessoires zo snel mogelijk af bij contact met water en laat ze drogen in een goed geventileerde koele omgeving. Gebruik het product niet en laad het niet op tot het volledig droog is.

# Opslag en onderhoud

- Bewaar dit product op een koele en droge plaats. Houd er rekening mee dat de prestaties van het product alleen optimaal zijn bij een temperatuur van 0 °C tot 40 °C.
- Houd het product uit de buurt van warmtebronnen, brandbare gassen, en reinigings- of bijtende vloeistoffen. Vermijd langdurige blootstelling aan zonlicht en gebruik of plaatsing op warme plekken.
- Stop onmiddellijk met het gebruik van dit product als onderdelen beschadigd zijn of rook, hitte of een brandlucht voortbrengen.
- Het oordopje is stof- en waterbestendig conform IP57, waardoor het geschikt is voor sporten en lichaamsbeweging buiten het water, maar het is niet volledig stof- en waterdicht. De oplaadhouder van dit product is stof- en waterbestendig conform IP54. Dompel het product niet onder in water. IP57 en IP54 zijn geen permanente beschermingsgraden en kunnen door normaal gebruik en slijtage afnemen.
- Maak het product schoon met een zachte, droge doek.
- Laad de batterij voor gebruik op als u de oordopjes langere tijd niet hebt gebruikt.

# AFTERSALESSERVICE

# Locatie van het serienummer

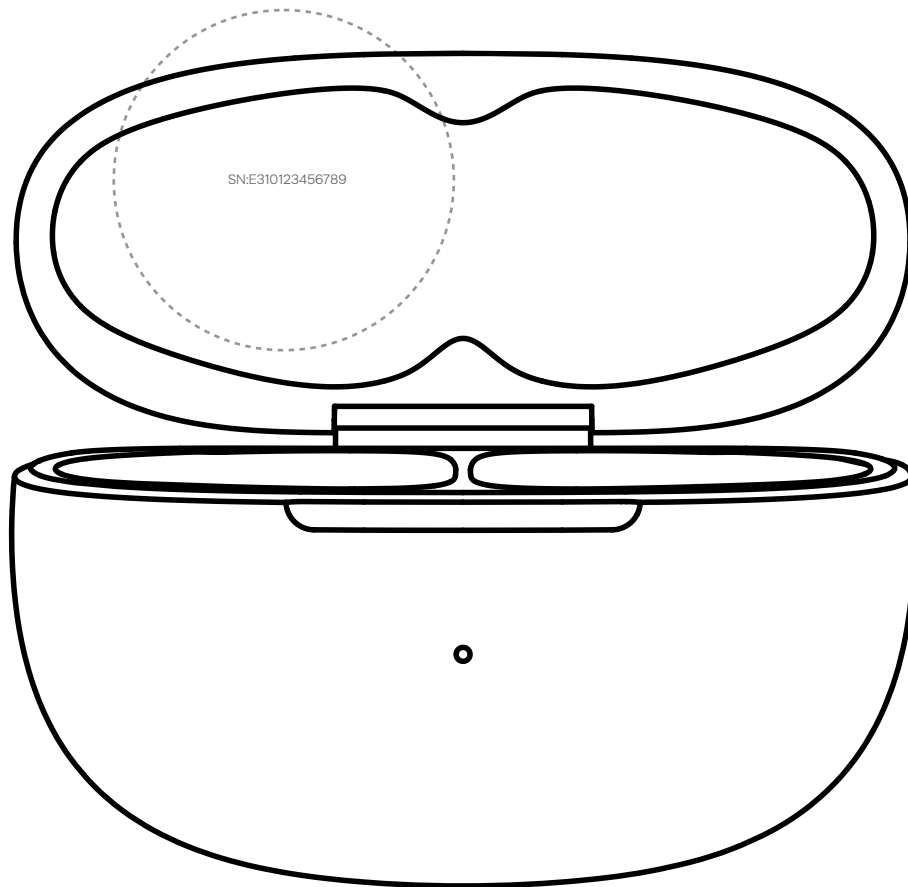

1. Het serienummer van het product staat vermeld op de barcode op de verpakking en op de garantiekaart.
2. Het staat ook op de onderkant van het oplaaddoosje.

# Garantie

Er zit garantie op uw oordopjes. Bezoek onze website op <https://shokz.com/pages/warranty-return> voor meer informatie over de beperkte garantie.



**SHÖKZ**