

# OpenDots 2

Οδηγός χρήστη

SHOKZ E320

# Shokz app



## Κατεβάστε την εφαρμογή Shokz

Ενεργοποιήστε την εναλλαγή Dolby Audio, MultiPoint Pairing και EQ. Προσαρμόστε τους ελέγχους χειρονομίας, χρησιμοποιήστε το Find My Earbuds και κρατήστε τη συσκευή σας ενημερωμένη με ενημερώσεις firmware.

\*Η APPLE ΚΑΙ ΤΟ ΛΟΓΟΤΥΠΟ ΤΗΣ APPLE ΕΙΝΑΙ ΕΜΠΟΡΙΚΑ ΣΗΜΑΤΑ ΤΗΣ APPLE INC., ΚΑΤΑΧΩΡΗΜΕΝΑ ΣΤΙΣ ΗΠΑ ΚΑΙ ΣΕ ΑΛΛΕΣ ΧΩΡΕΣ. ΤΟ GOOGLE PLAY ΕΙΝΑΙ ΕΜΠΟΡΙΚΟ ΣΗΜΑ ΤΗΣ GOOGLE LLC.

# Κατάλογος

<b>ΠΕΡΙΕΧΟΜΕΝΑ ΣΥΣΚΕΥΑΣΙΑΣ</b> .....	03
<b>ΧΡΗΣΗ ΚΑΙ ΕΦΑΡΜΟΓΗ</b> .....	05
Διάγραμμα ακουστικών .....	06
Θήκη φόρτισης .....	07
Οδηγίες σύζευξης Bluetooth .....	08
Οδηγίες εφαρμογής .....	10
<b>ΧΕΙΡΙΣΜΟΣ ΑΦΗΣ</b> .....	13
Έλεγχος μουσικής .....	15
Έλεγχος κλήσεων .....	16
<b>ΦΟΡΤΙΣΗ</b> .....	17
Ενεργοποίηση/Απενεργοποίηση και λειτουργία αναμονής .....	18
Φόρτιση των ακουστικών .....	20
Φόρτιση της θήκης φόρτισης .....	21

<b>ΕΝΔΕΙΚΤΙΚΗ ΛΥΧΝΙΑ ΘΗΚΗΣ ΦΟΡΤΙΣΗΣ</b>	22
<b>ΆΛΛΕΣ ΛΕΙΤΟΥΡΓΙΕΣ ΤΗΣ ΕΦΑΡΜΟΓΗΣ SHOKZ</b>	25
Αναβαθμισμένος ήχος Dolby	26
Ρυθμίσεις EQ	27
Σύνδεση πολλαπλών συσκευών	28
Εναλλάξιμα αριστερό/δεξί ακουστικό	30
Ανίχνευση εφαρμογής	31
Ρύθμιση έντασης ήχων ειδοποίησης	32
Αυτόματη επανασύνδεση	33
Εύρεση ακουστικών	34
Επαναφορά ακουστικών	35
<b>ΚΑΘΑΡΙΣΜΟΣ ΚΑΙ ΣΥΝΤΗΡΗΣΗ</b>	36
Καθαρισμός	37
Βαθμός προστασίας IP	38
Αποθήκευση και συντήρηση	39
<b>ΥΠΗΡΕΣΙΑ ΜΕΤΑ ΤΗΝ ΠΩΛΗΣΗ</b>	40
Θέση σειριακού αριθμού	41
Εγγύηση	42

# ΠΕΡΙΕΧΟΜΕΝΑ ΣΥΣΚΕΥΑΣΙΑΣ

# ΠΕΡΙΕΧΟΜΕΝΑ ΣΥΣΚΕΥΑΣΙΑΣ

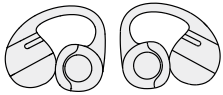

OpenDots 2 Clip-On  
Ακουστικά \*2

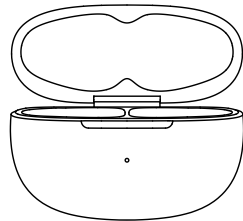

Θέση φόρτισης  
OpenDots 2 \*1



USB-C καλώδιο  
φόρτισης \*1

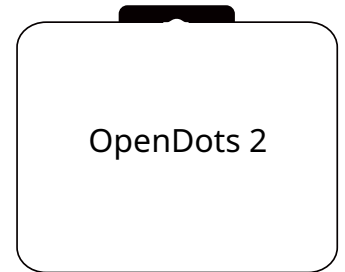

OpenDots 2 κουτί  
συσκευασίας \*1

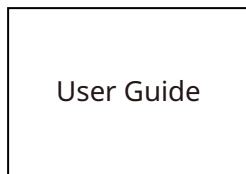

User Guide  
Οδηγός  
χρήσης \*1

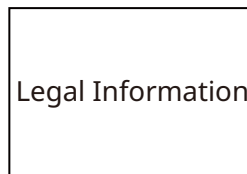

Legal Information  
Νομικές  
πληροφορίες \*1

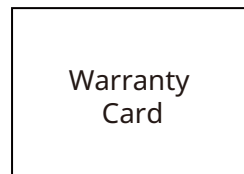

Warranty  
Card  
Κάρτα  
εφαρμογής \*1

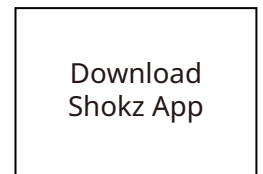

Download  
Shokz App  
Κάρτα  
εγγύησης \*1

Εάν κάποιο από τα παραπάνω στοιχεία λείπει ή το προϊόν είναι κατεστραμμένο, μην το χρησιμοποιήσετε. Παρακαλούμε επικοινωνήστε με τον έμπορο όπου αγοράστηκε το προϊόν ή επικοινωνήστε μαζί μας.

(Ανατρέξτε στη σελίδα 42: Υπηρεσία Μεταπωλήσεων - Επικοινωνήστε μαζί μας)

# ΧΡΗΣΗ ΚΑΙ ΕΦΑΡΜΟΓΗ

# Διάγραμμα ακουστικών

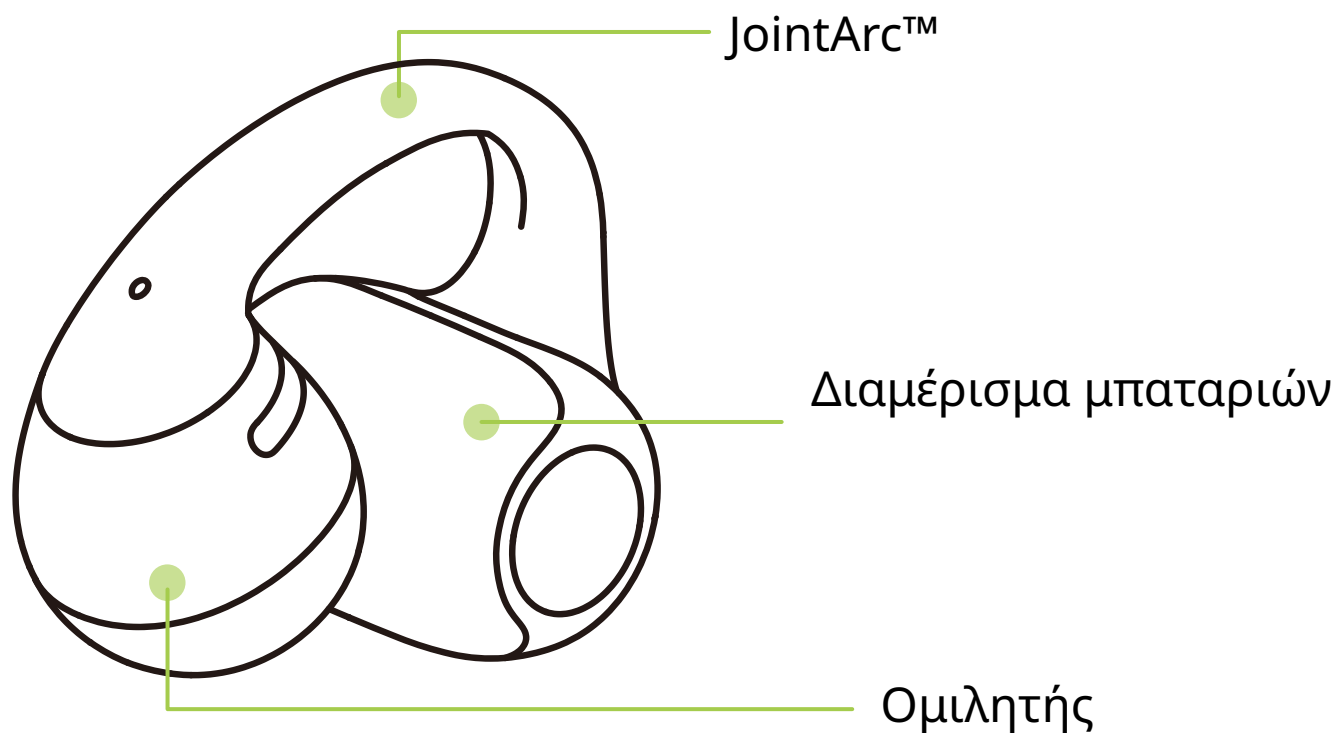

Αυτά τα ακουστικά ανοιχτού αυτιού κάθονται έξω από το αυτικό κανάλι. Ο συμμετρικός σχεδιασμός επιτρέπει την εναλλασσόμενη αριστερή / δεξιά φθορά με αυτόματη ρύθμιση καναλιού ήχου.

# Θήκη φόρτισης

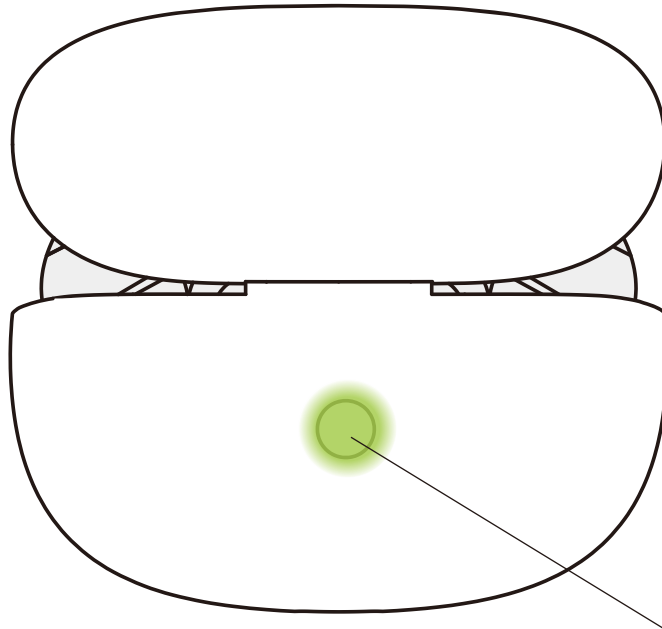

Κουμπί περίπτωσης φόρτισης



Φόρτιση περίπτωση δείκτη LED

# Οδηγίες σύζευξης Bluetooth

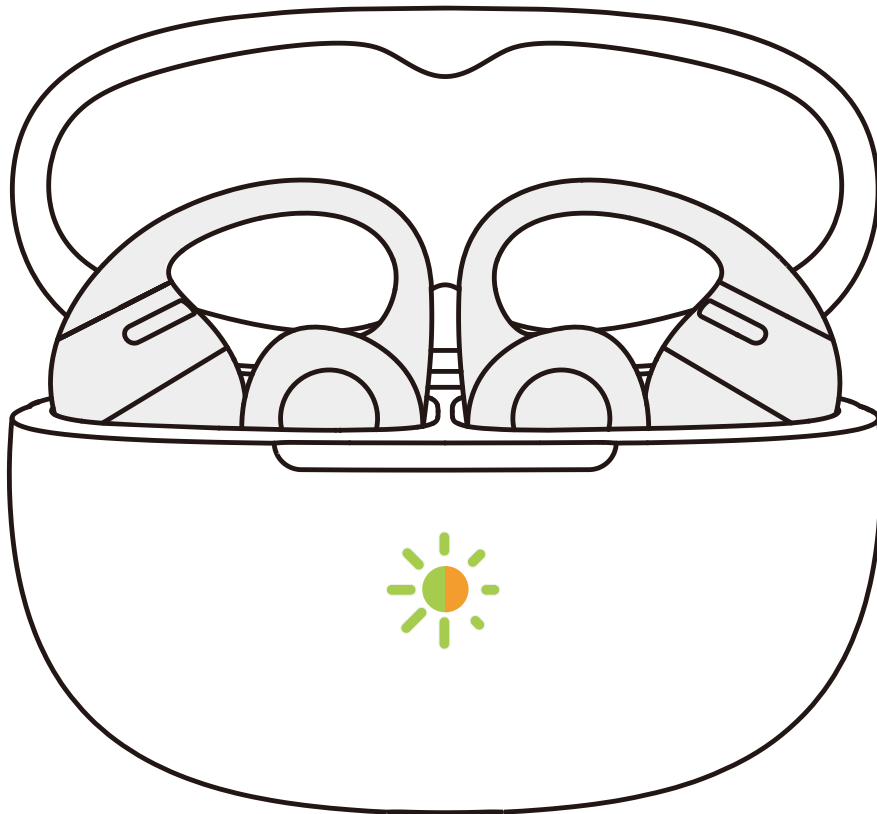

Για πρώτη χρήση, ανοίξτε το κουτί φόρτισης για να εισέλθετε αυτόματα στη λειτουργία ζεύξης Bluetooth. Το φως δείκτη στο εσωτερικό της θήκης θα ανασβήνει πορτοκαλί και πράσινο. Για να επαναζεύξετε τα ακουστικά, ακολουθήστε τα εξής βήματα:

1. Τοποθετήστε και τα δύο ακουστικά πίσω στην θήκη φόρτισης.
2. Με το καπάκι της περίπτωσης ανοιχτό, πατήστε και κρατήστε το κουμπί λειτουργίας για περισσότερο από 3 δευτερόλεπτα μέχρι το φως δείκτη να αναμπλέψει πορτοκαλί και πράσινο. Τα ακουστικά θα εισέλθουν στη λειτουργία ζεύξης.

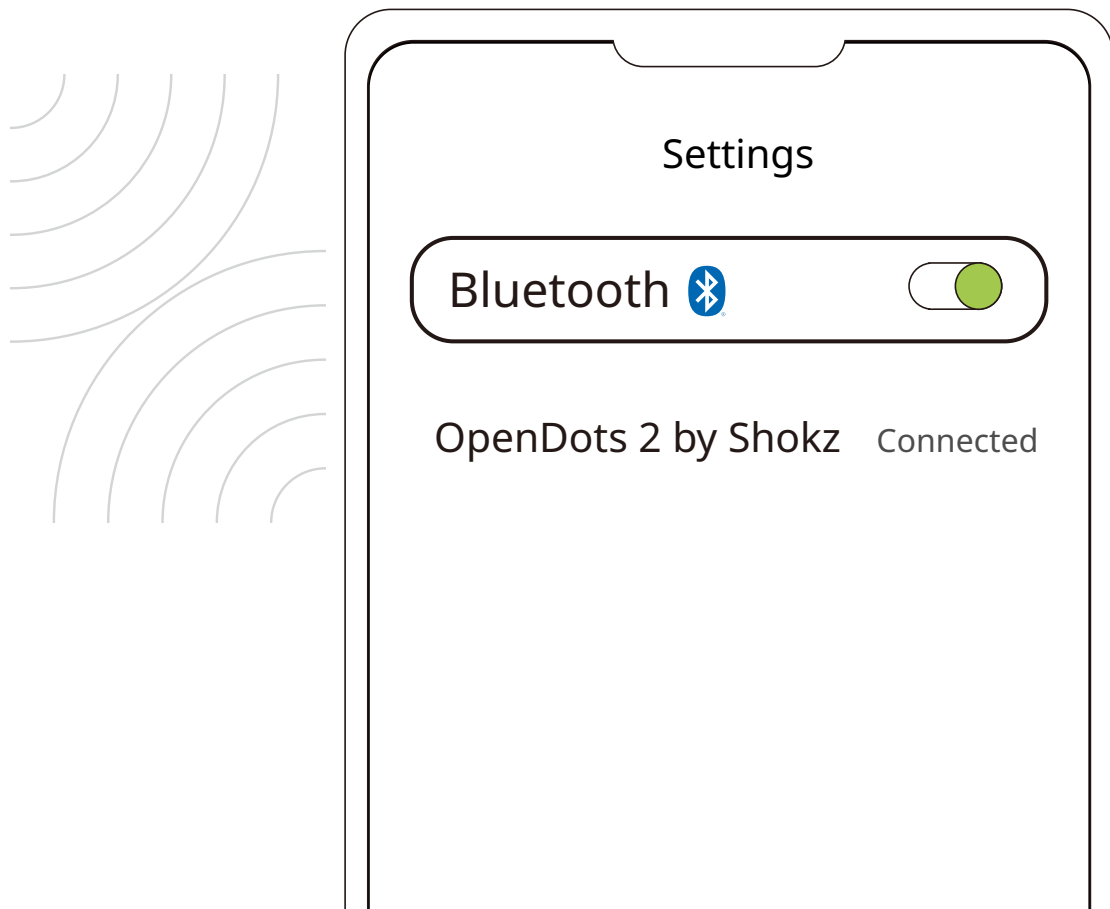

3. Ενεργοποιήστε τη λειτουργία Bluetooth στη συσκευή σας και επιλέξτε "OpenDots 2 by Shokz" Μόλις η συσκευή σας εμφανίσει ένα επιτυχημένο μήνυμα ζεύξης, η σύνδεση ολοκληρώνεται.

\*Όταν τα ακουστικά είναι συνδεδεμένα στη συσκευή σας, ανοίγονται αυτόματα και συνδέονται ξανά κάθε φορά που ανοίγετε το κουτί φόρτισης. Το κλείσιμο της κάλυψης θα απενεργοποιήσει αυτόματα τα ακουστικά και θα τα αποσυνδέσει από τη συσκευή.

\*Σημείωση:

Εάν τα ακουστικά σας διακόψουν λόγω της απόστασης από τη συσκευή σας, πρέπει να επιστρέψετε σε απόσταση 10 μέτρων (33 πόδια) μέσα σε 3 λεπτά και θα επαναφέρουν αυτόματα τη σύνδεση με έναν τόνο επιβεβαίωσης. Μετά από 3 λεπτά θα πρέπει να εκτελέσετε οποιονδήποτε έλεγχο αφής για να ενεργοποιήσετε την επανασύνδεση.

# Οδηγίες εφαρμογής

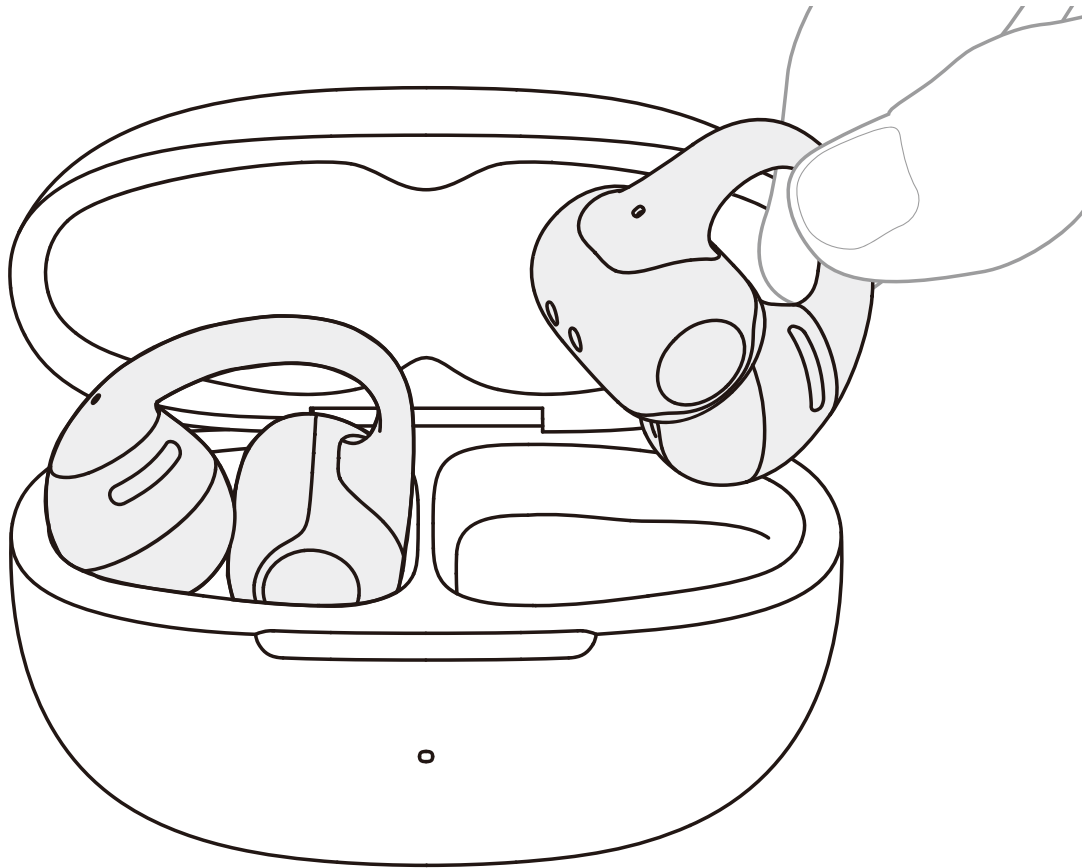

1. Σπικώστε το JointArc™ με τον αντίχειρα και το δείκτη και σηκώστε το προς το αυτί σας.

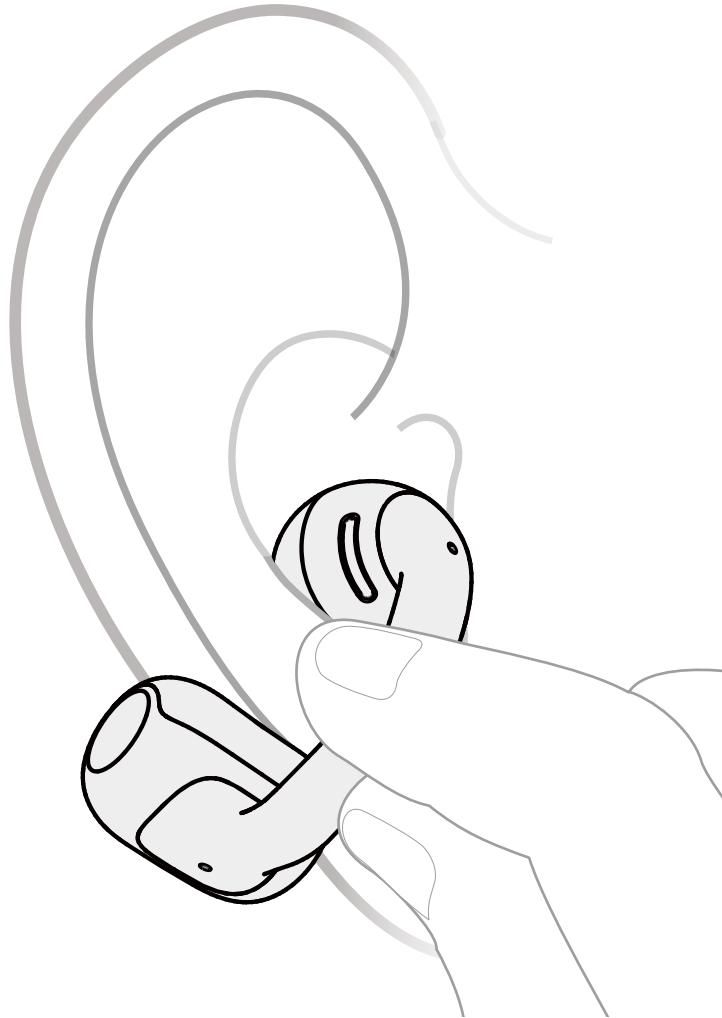

2. Τοποθετήστε τη στρογγυλή μονάδα ηχείων εναντίον της εσωτερικής κορυφής του αυτιού σας. Ξεκουράστε το διαμέρισμα της μπαταρίας πίσω από το αυτί σας.

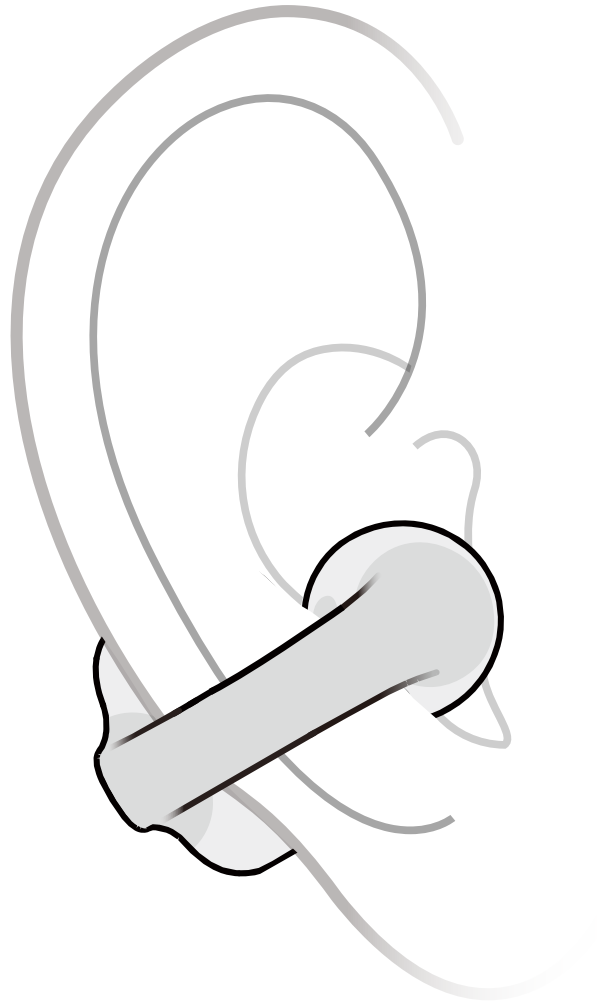

3. Ρυθμίστε τα ακουστικά για μια ασφαλή και άνετη προσαρμογή. Για βέλτιστη σταθερότητα, συνιστούμε να ρίξετε το JointArc™ ελαφρώς προς τα κάτω (0° έως 30°).

Αποφύγετε αυτά τα συνηθισμένα λάθη

Τοποθεσία: Βεβαιωθείτε ότι το στρογγυλό ηχείο κάθετα μπροστά από το αυτικό κανάλι - μην το εισάγετε.

Γωνία: Κρατήστε το JointArc™ σε φυσική γωνία. Αποφύγετε να το τοποθετήσετε πολύ ψηλά ή χαμηλά.

Χειρισμός: Μην τραβήξετε, στρίψετε ή λυγίστε τα ακουστικά με υπερβολική δύναμη (βλέπε παραδείγματα).

# ΧΕΙΡΙΣΜΟΣ ΑΦΗΣ

# ΧΕΙΡΙΣΜΟΣ ΑΦΗΣ

Δύο-δάχτυλο τσιμπήμα

Σπινίστε απαλά και τα δύο άκρα του διαμερίσματος μπαταρίας με δύο δάχτυλα ταυτόχρονα.

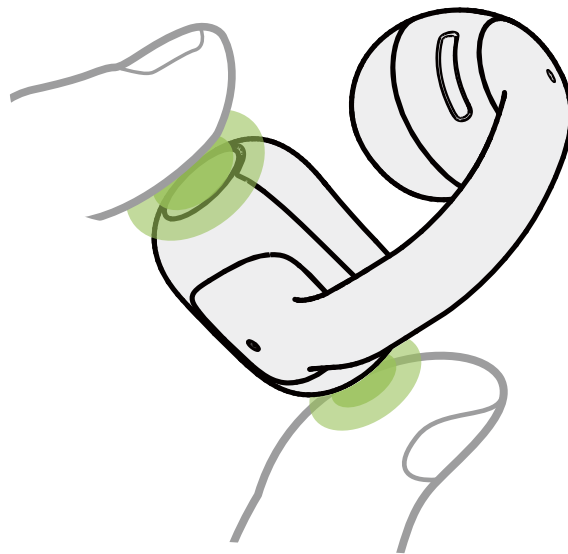





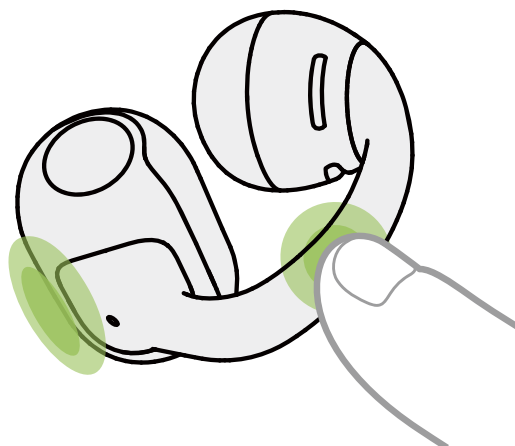







Μία βρύση με το δάχτυλο





Πατήστε οποιαδήποτε περιοχή του JointArc ή του διαμερίσματος μπαταρίας με το ένα δάχτυλο.



# Έλεγχος μουσικής

	Λειτουργίες	Χειρονομίες
	 Αναπαραγωγή/ Παύση	·Πίεση ×1  ----- ·Άγγιγμα ×2 
	 Ένταση -	·L Πίεση παρατεταμένα 
	 Ένταση +	·R Πίεση παρατεταμένα 
	 Προηγούμενο κομμάτι	·L Πίεση ×2 
	 Επόμενο κομμάτι	·R Πίεση ×2 

# Έλεγχος κλήσεων

	Λειτουργίες	Χειρονομίες
	 Απάντηση/ Τερματισμός κλήσης	· Πίεση ×1 
	 Απόρριψη κλήσης	· Πίεση ×2 

Προηγμένη διαχείριση κλήσεων

Όταν λάβετε άλλη κλήση, μπορείτε:

Απάντηση και στάθμευση της τρέχουσας κλήσης: Σπιέστε ένα από τα ακουστικά x1

Όταν απαντήσετε, μπορείτε να:

Παρκάριση της κλήσης και εναλλαγή μεταξύ κλήσεων:

Σπιέστε ένα από τα ακουστικά x1

Τελείωση της τρέχουσας κλήσης και μετάβαση στην κλήση που έχει σταματήσει: Σπατήστε ένα από τα ακουστικά x2

Απέρριψη της νέας κλήσης: Σπατήστε ένα από τα ακουστικά x2

Τελειώστε την τρέχουσα κλήση και απαντήστε στην εισερχόμενη κλήση: Σπιέστε και κρατήστε ένα από τα ακουστικά

# ΦΟΡΤΙΣΗ

# Ενεργοποίηση/Απενεργοποίηση και λειτουργία αναμονής

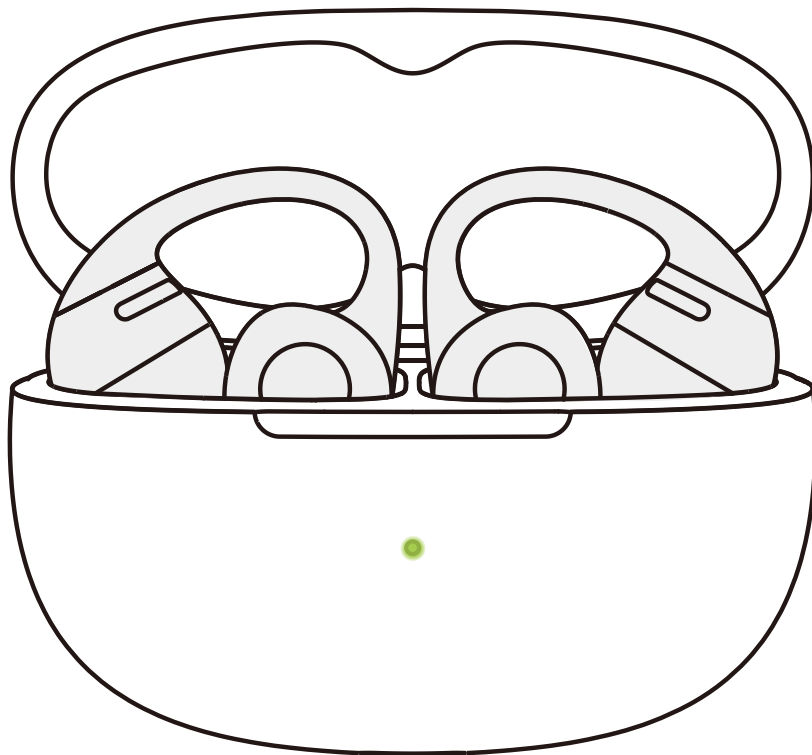

## 1. Οδόνια

Όταν τα ακουστικά είναι μέσα στο κουτί φόρτισης, το άνοιγμα της κάλυψης θα τα ανάψει αυτόματα και ο λαμπτήρας δείκτη του κουτί θα ανοίξει.

Σημείωση: Όταν αφαιρέσετε τα ακουστικά από το κουτί, το κλείσιμο του κουτί φόρτισης βοηθά στη διατήρηση της ζωής της μπαταρίας και αποτρέπει τη διείσδυση βρωμίων στο κουτί.

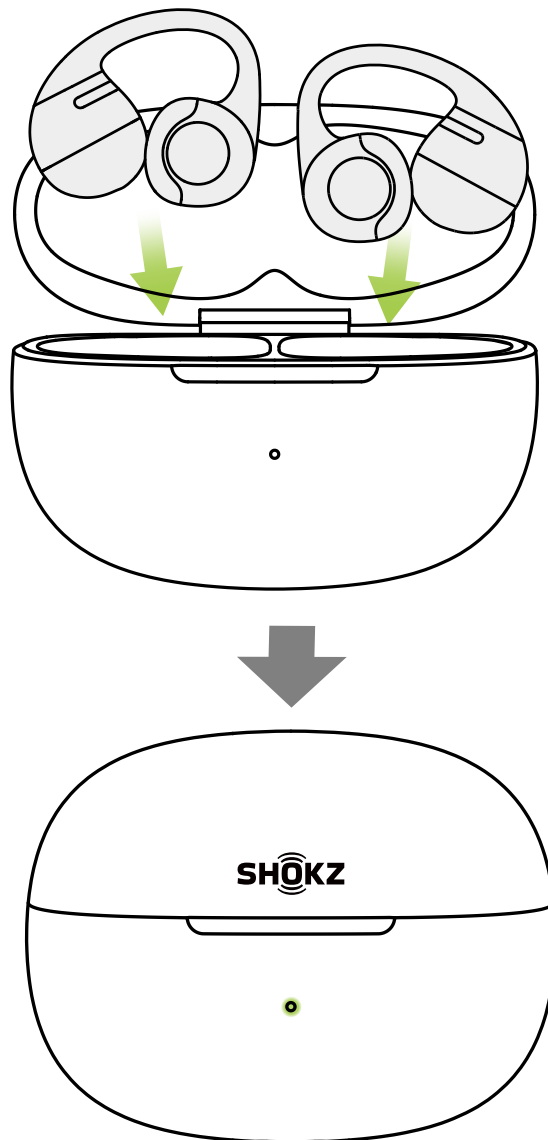

## 2. Σλουκ

Τοποθετήστε και τα δύο ακουστικά πίσω στο κουτί φόρτισης και κλείστε το κάλυμμα. Τα ακουστικά σβήνουν αυτόματα.

## 3. Standbytilstand

Εάν τα ακουστικά βρίσκονται έξω από το κουτί φόρτισης και παραμένουν χωρίς σύνδεση με μια συσκευή για 3 λεπτά, αλλάζουν σε κατάσταση αναμονής για να εξοικονομήσουν τη μπαταρία.

Note: After removing the earbuds from the case, closing the charging case helps preserve battery life and prevents debris from entering the case.

# Φόρτιση των ακουστικών

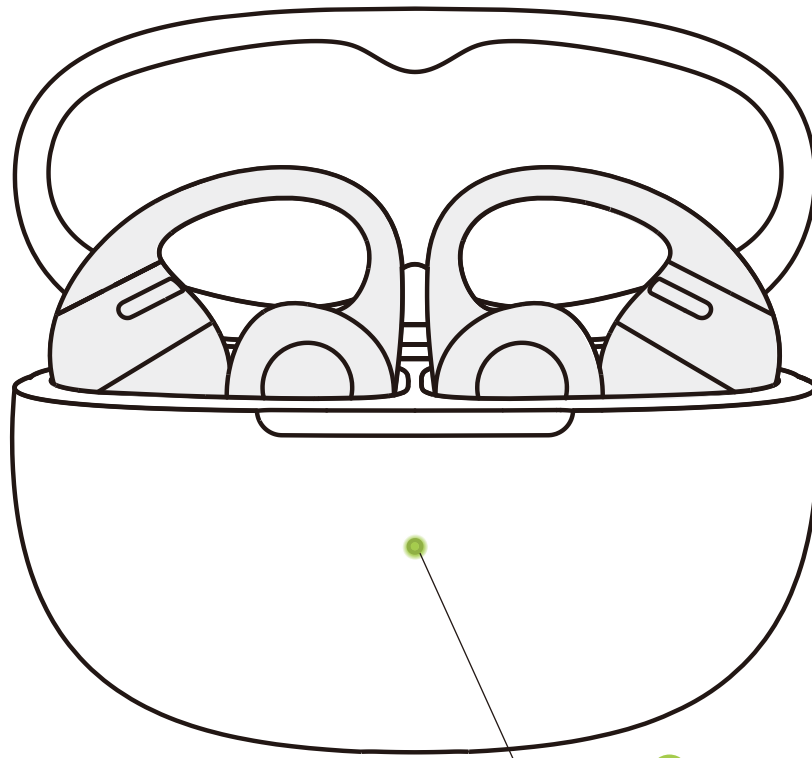

● Υψηλό επίπεδο μπαταρίας

● Χαμηλό επίπεδο μπαταρίας

Τοποθετήστε τα ακουστικά στο κουτί φόρτισης μέχρι να είναι μαγνητικά ασφαλή στη θέση τους. Το φως δείκτη περίπτωσης φόρτισης θα ενεργοποιηθεί και στη συνέχεια μπορείτε να κλείσετε την περίπτωση.

\*Σημείωση:

1. Το φως δείκτη στην περίπτωση φόρτισης δείχνει την κατάσταση της μπαταρίας των ακουστικών μέσα. Ένα πράσινο φως υποδεικνύει ένα επίπεδο μπαταρίας υψηλότερο από 80%, ενώ ένα πορτοκαλί φως υποδεικνύει ένα επίπεδο χαμηλότερο από 80%. Εάν και τα δύο ακουστικά είναι στην περίπτωση, το φως θα εμφανίσει το επίπεδο της μπαταρίας του ακουστικού με χαμηλότερη φόρτιση.

2. Τα ακουστικά θα φορτιστούν πλήρως μετά από περίπου 60 λεπτά στην περίπτωση. Βεβαιωθείτε ότι η θήκη φόρτισης έχει αρκετή μπαταρία για να φορτίσει τα ακουστικά.

# Φόρτιση της θήκης φόρτισης

- Πορτοκαλί φωτεινή ένδειξη στη θήκη φόρτισης

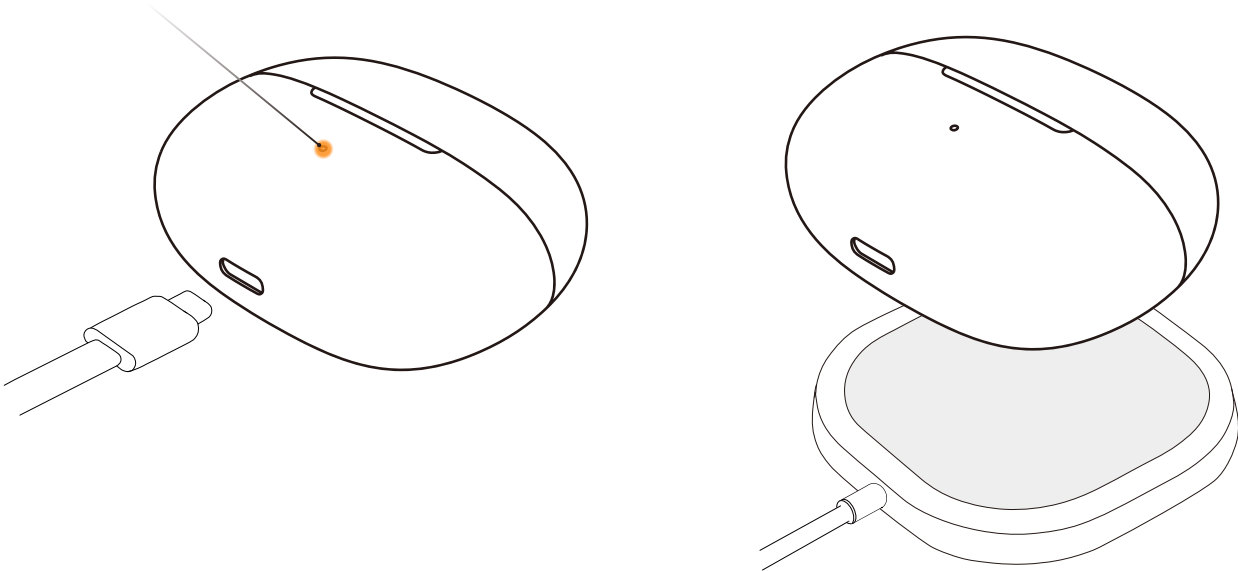

Εισάγετε το παρεχόμενο καλώδιο φόρτισης USB-C σε USB-C στην θήκη φόρτισης και συνδέστε το σε μια πηγή τροφοδοσίας USB-C ή πιστοποιημένο φορτιστή τοίχου. Εναλλακτικά, τοποθετήστε το κουτί φόρτισης σε πιστοποιημένο ασύρματο φορτιστή για να το φορτίσετε.

Κατά τη φόρτιση, το πορτοκαλί φως στο εξωτερικό της θήκης θα παραμείνει ανοιχτό, υποδεικνύοντας ότι η θήκη φορτίζεται. Όταν το φως μετατρέπεται σε πράσινο και παραμένει ανοιχτό, η θήκη φόρτισης είναι πλήρως φορτισμένη.

## \*Σημείωση:

- Κατά τη φόρτιση μέσω καλωδίου παίρνει περίπου 2 ώρες για να φορτίσει το κουτί εντελώς. Το κιβώτιο φόρτισης χρησιμοποιεί μια τυπική τάση USB  $5V \pm 5\%$ . Συνιστούμε να μην χρησιμοποιείτε μια πηγή ρεύματος με υψηλότερη τάση για τη φόρτιση της θήκης. Η χρήση καλωδίων φόρτισης τρίτων μπορεί να παρατείνει τον χρόνο φόρτισης. Πριν τη φόρτιση, βεβαιωθείτε ότι η θύρα φόρτισης είναι στεγνή και απαλλαγμένη από ιδρώτα ή άλλα υγρά. Εάν υπάρχει υγρό στην πύλη, πρέπει να το στεγνώσετε με ένα μαλακό, στεγνό πανί.
- Όταν φορτίζετε ασύρματα, η κάλυψη φορτίζεται εντελώς σε περίπου 4 ώρες. Εάν το κάλυμμα έχει προστατευτικό κάλυμμα σιλικόνης, η ασύρματη φόρτιση μπορεί να διαρκέσει περισσότερο. Πριν από τη φόρτιση, βεβαιωθείτε ότι η θήκη είναι τοποθετημένη στη μέση του ασύρματου φορτιστή. Εάν το κουτί δεν έχει ρυθμιστεί σωστά, η φόρτιση μπορεί να αποτύχει.

# ΕΝΔΕΙΚΤΙΚΗ ΛΥΧΝΙΑ ΘΗΚΗΣ ΦΟΡΤΙΣΗΣ

# ΕΝΔΕΙΚΤΙΚΗ ΛΥΧΝΙΑ ΘΗΚΗΣ ΦΟΡΤΙΣΗΣ

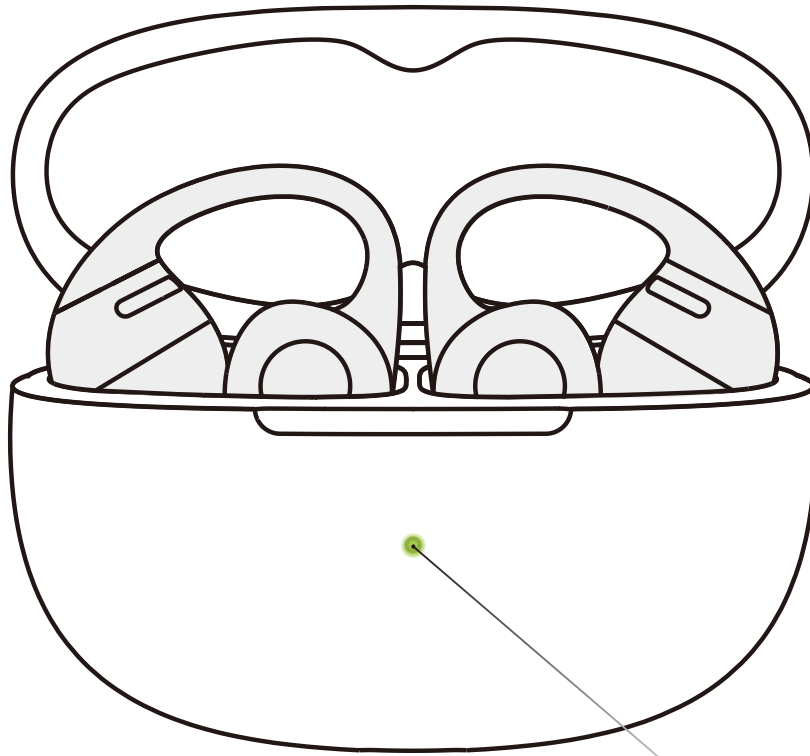

## ΕΝΔΕΙΚΤΙΚΗ ΛΥΧΝΙΑ ΘΗΚΗΣ ΦΟΡΤΙΣΗΣ

1. Κατάσταση μπαταρίας για ακουστικά στο κουτί φόρτισης  
Όταν τα ακουστικά είναι στο κουτί φόρτισης, ο λαμπτήρας δείχνει την κατάσταση της μπαταρίας τους:

Μπαταρία πάνω από 80%	Όταν ανοίγετε το κουτί φόρτισης, το πράσινο φως ανάβει για 5 δευτερόλεπτα πριν το σβήσει.
Μπαταρία κάτω από 80%	Όταν ανοίγετε το κουτί φόρτισης, το πορτοκαλί φως ανάβει για 5 δευτερόλεπτα πριν το σβήσει.

\*Σημείωση: Εάν και τα δύο ακουστικά βρίσκονται στο κουτί, το φως δείκτη θα δείξει το επίπεδο μπαταρίας του ακουστικού με τη χαμηλότερη φόρτιση.

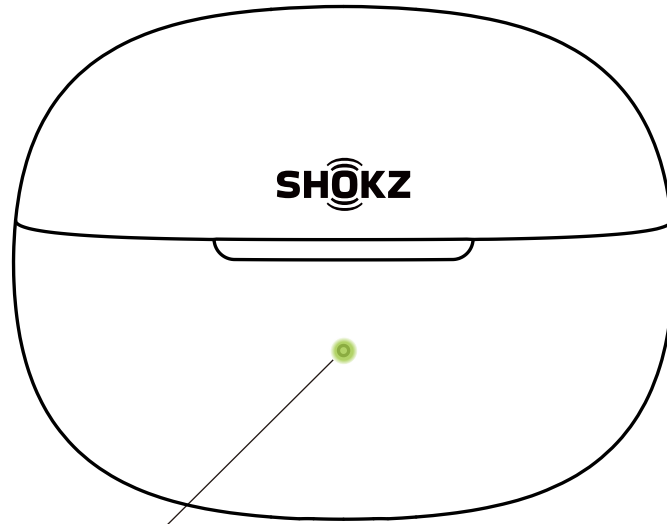

Charging Case Indicator

2. Και τα δύο ακουστικά έξω από την θήκη φόρτισης, δεν συνδέονται με εξωτερική ισχύ

Όταν και τα δύο ακουστικά βρίσκονται εκτός της θήκης φόρτισης και δεν είναι συνδεδεμένα σε εξωτερική πηγή τροφοδοσίας, το φως δείκτη δείχνει την κατάσταση της μπαταρίας της θήκης φόρτισης:

Μπαταρία πάνω από 40%	Όταν ανοίγετε/κλείνετε την θήκη φόρτισης ή πατάτε το κουμπί της θήκης, το πράσινο φως θα παραμείνει ανοιχτό για 5 δευτερόλεπτα πριν απενεργοποιηθεί.
Μπαταρία κάτω από 40%	Όταν ανοίγετε/κλείνετε το κουμπί φόρτισης ή πατώντας το κουμπί του κουμπιού, το πορτοκαλί φως θα παραμείνει ανοιχτό για 5 δευτερόλεπτα πριν απενεργοποιηθεί.

3. Συνδεδεμένος με εξωτερική πηγή ενέργειας

Φόρτιση	Το πορτοκαλί φως παραμένει ανοιχτό.
Φόρτιση πλήρης	Το πράσινο φως παραμένει ανοιχτό».

4. Άλλα

Ζευγάρισμα	Τα πορτοκαλί και πράσινα φώτα αναλάμπουν εναλλακτικά.
Επαναφορά στις εργοστασιακές ρυθμίσεις	Το πορτοκαλί φως αναλάμπει για 5 δευτερόλεπτα πριν το σβήσει.

# ΑΛΛΕΣ ΛΕΙΤΟΥΡΓΙΕΣ ΤΗΣ ΕΦΑΡΜΟΓΗΣ SHOCKZ

# Αναβαθμισμένος ήχος Dolby

1. Αναβαθμισμένο ήχο Dolby: Ενισχυμένο με πλουσιότερο, χτυπημένο μπάσο, η μουσική σας κερδίζει νέο βάθος και αντίκτυπο διατηρώντας παράλληλα τα καθαρά φωνητικά, την ευρύχωρη ηχητική σκηνή και τις πραγματικές λεπτομέρειες που αγαπάτε. Ενεργοποιήστε ή απενεργοποιήστε το Dolby Audio στην εφαρμογή Shokz.
2. Πριν χρησιμοποιήσετε, βεβαιωθείτε ότι τα ακουστικά είναι συνδεδεμένα στο τηλέφωνό σας και ανοίξτε την εφαρμογή Shokz.
3. Χρησιμοποιήστε τον διακόπτη Dolby Audio για να ενεργοποιήσετε ή να απενεργοποιήσετε τη λειτουργία.

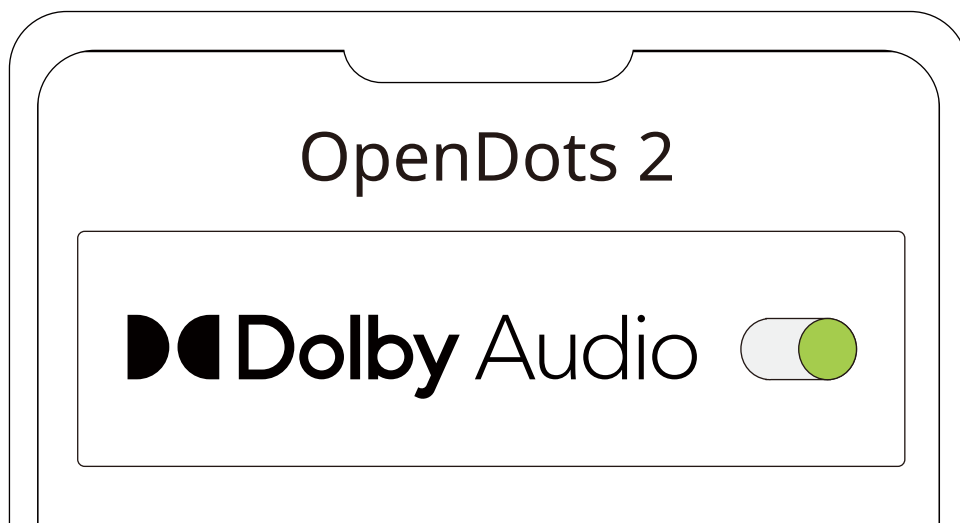

# Ρυθμίσεις EQ

1. Μπορείτε να επιλέξετε διαφορετικά προφίλ ήχου ή να προσαρμόσετε το δικό σας στην εφαρμογή Shokz.
2. Πριν χρησιμοποιήσετε, βεβαιωθείτε ότι τα ακουστικά σας είναι συνδεδεμένα με επιτυχία στο τηλέφωνό σας και, στη συνέχεια, ανοίξτε την εφαρμογή Shokz.
3. Στις επιλογές προφίλ ήχου, επιλέξτε μια προκαθορισμένη λειτουργία για προσαρμογή.

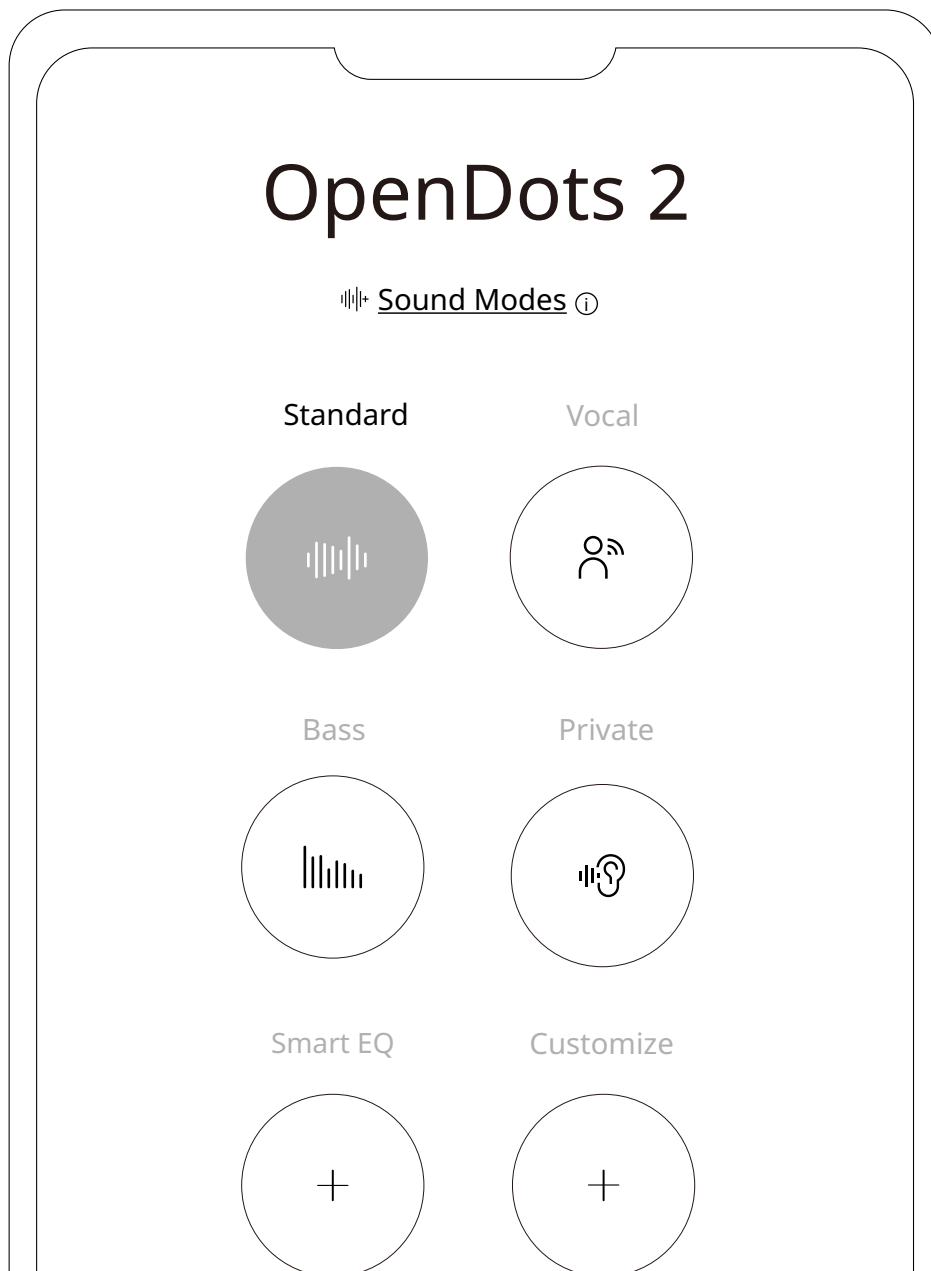

# Σύνδεση πολλαπλών συσκευών

1. Πρώτα, συνδέστε τα ακουστικά σας στο τηλέφωνό σας και, στη συνέχεια, επιλέξτε "MultiPoint Pairing" στην εφαρμογή Shokz.

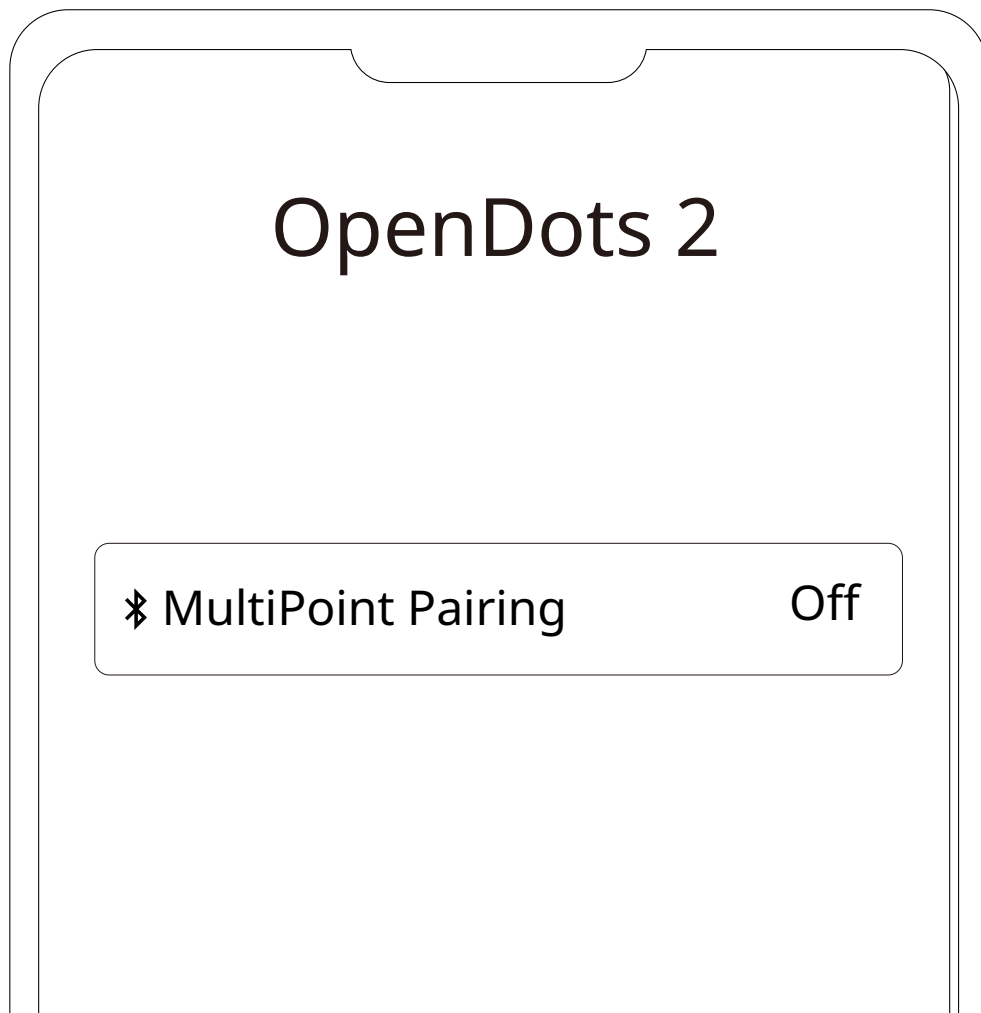

2. Στην αναδυόμενη σελίδα, επιβεβαιώστε ότι η δυνατότητα MultiPoint Pairing είναι ενεργοποιημένη.

3. Επιλέξτε “Συνδέστε με τη δεύτερη συσκευή” και ακολουθήστε τις οδηγίες για να συνδεθείτε με τη δεύτερη συσκευή.

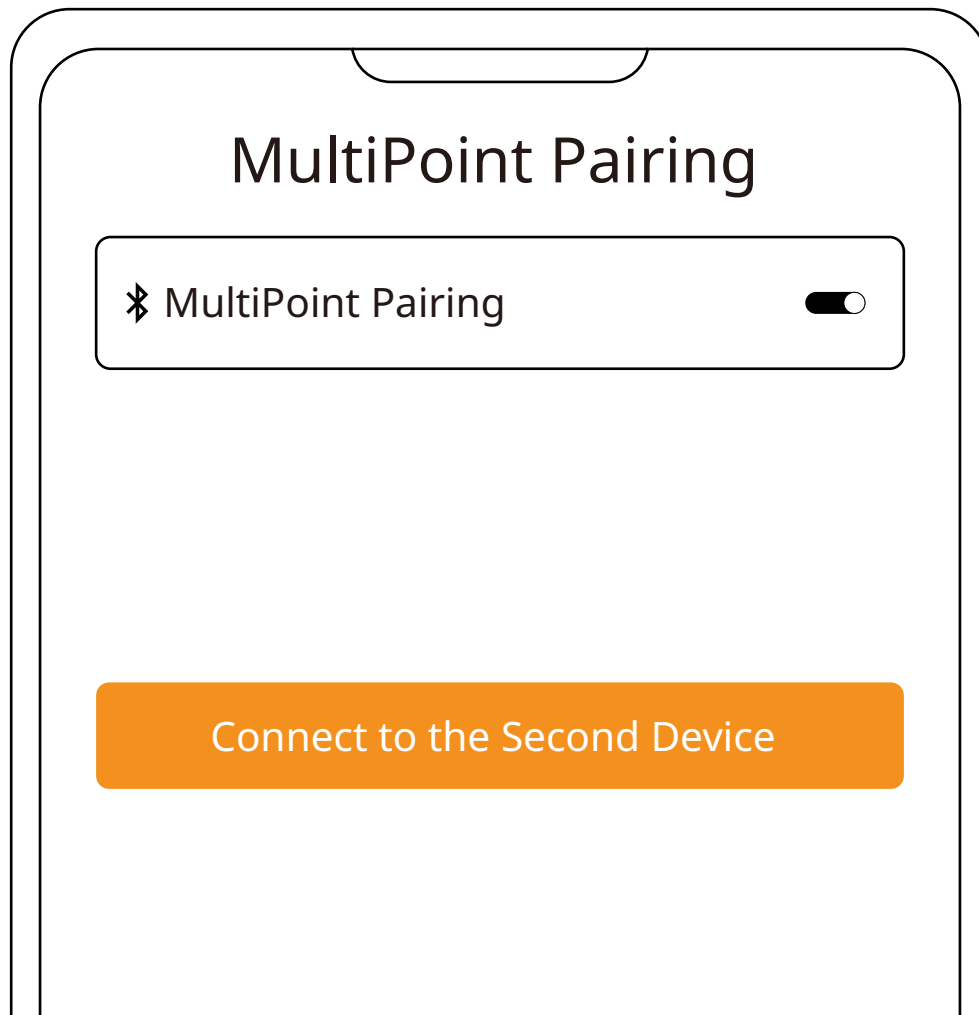

4. Τα ακουστικά σας είναι τώρα συνδεδεμένα σε δύο συσκευές και μπορείτε εύκολα να διαχειριστείτε τις συνδέσεις Bluetooth τους μέσω της εφαρμογής Shokz.

# Εναλλάξιμα αριστερό /δεξί ακουστικό

1. Τα ακουστικά δεν απαιτούν συγκεκριμένο αριστερό ή δεξιό προσανατολισμό. Μόλις φορέσει, τα ακουστικά μπορούν να ανιχνεύσουν αυτόματα την ταιρία και να προσαρμοστούν στα αριστερά και δεξιά κανάλια. Μπορείτε να ενεργοποιήσετε ή να απενεργοποιήσετε αυτή τη δυνατότητα στην εφαρμογή Shokz.
2. Βεβαιωθείτε ότι τα ακουστικά σας είναι συνδεδεμένα με επιτυχία στο τηλέφωνό σας, στη συνέχεια ενεργοποιήστε την εναλλαγή "Εναλλασσόμενα αριστερά / δεξιά ακουστικά" στην εφαρμογή Shokz.

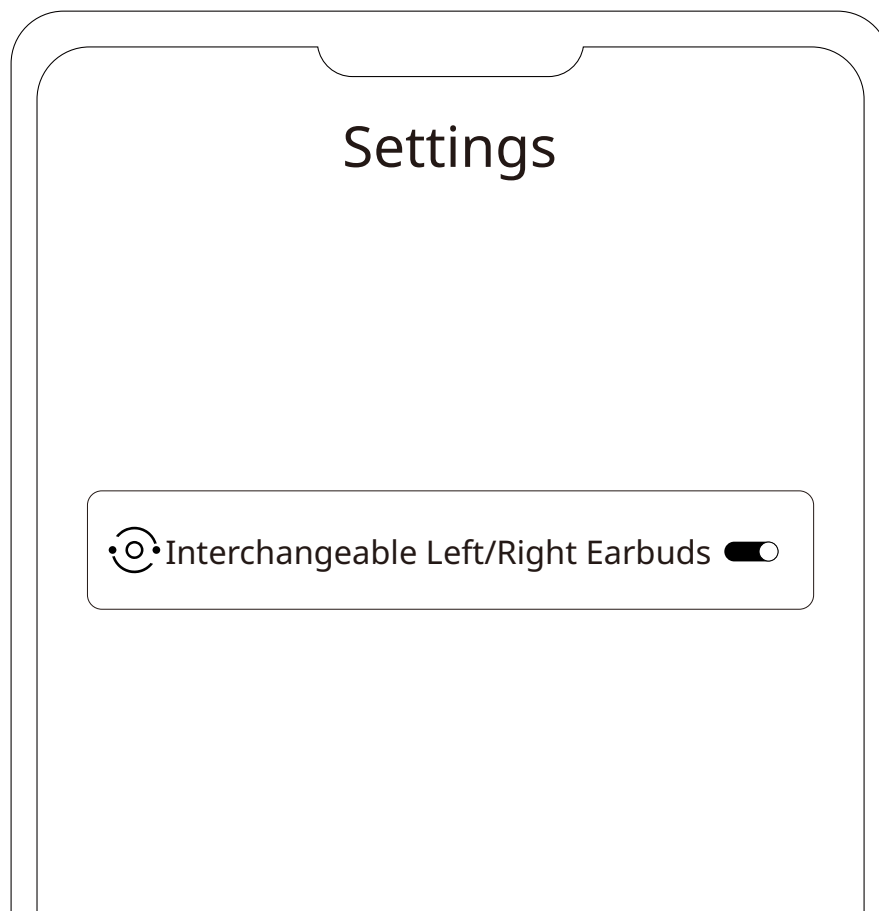

# Ανίχνευση εφαρμογής

"1. Τα ακουστικά μπορούν να ανιχνεύσουν αυτόματα εάν φορούνται και θα αναπαράγουν ή θα παύσουν τον ήχο αναλόγως. Μπορείτε να ενεργοποιήσετε ή να απενεργοποιήσετε αυτή τη δυνατότητα ανίχνευσης φθοράς στην εφαρμογή Shokz.

2. Πριν χρησιμοποιήσετε, βεβαιωθείτε ότι τα ακουστικά σας είναι συνδεδεμένα με επιτυχία στο τηλέφωνό σας και, στη συνέχεια, ανοίξτε την εφαρμογή Shokz.

3. Αφού ανοίξετε την εφαρμογή, πατήστε το εικονίδιο (⚙️) και επιλέξτε "Smart Wear Detection" για να ενεργοποιήσετε ή να απενεργοποιήσετε τη λειτουργία

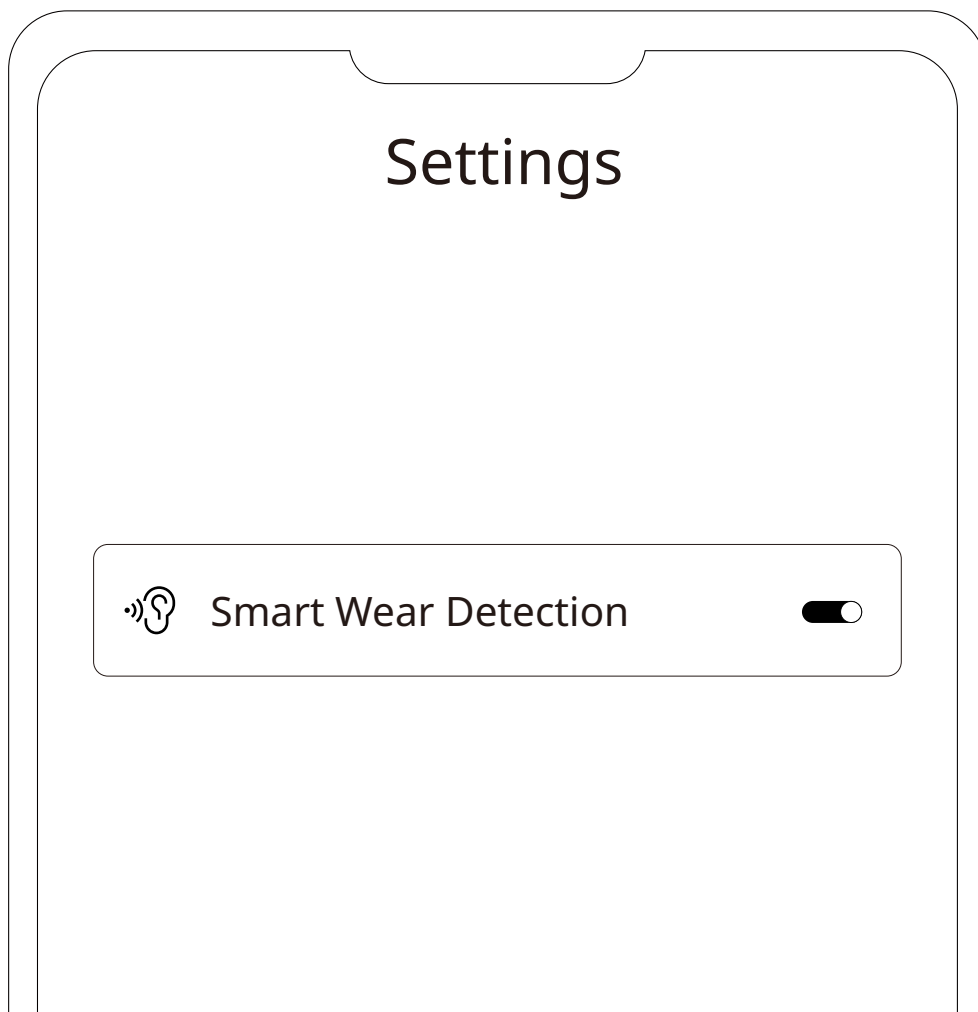

# Ρύθμιση έντασης ήχων ειδοποίησης

1. Ο άμεσος ήχος μπορεί να ρυθμιστεί στην εφαρμογή Shokz
2. Αφού ανοίξετε την εφαρμογή, πατήστε το εικονίδιο (⚙️) και επιλέξτε "Ρυθμίσεις προειδοποίησης" για να ρυθμίσετε τον όγκο της προειδοποίησης σε χαμηλό, μέσο ή υψηλό.

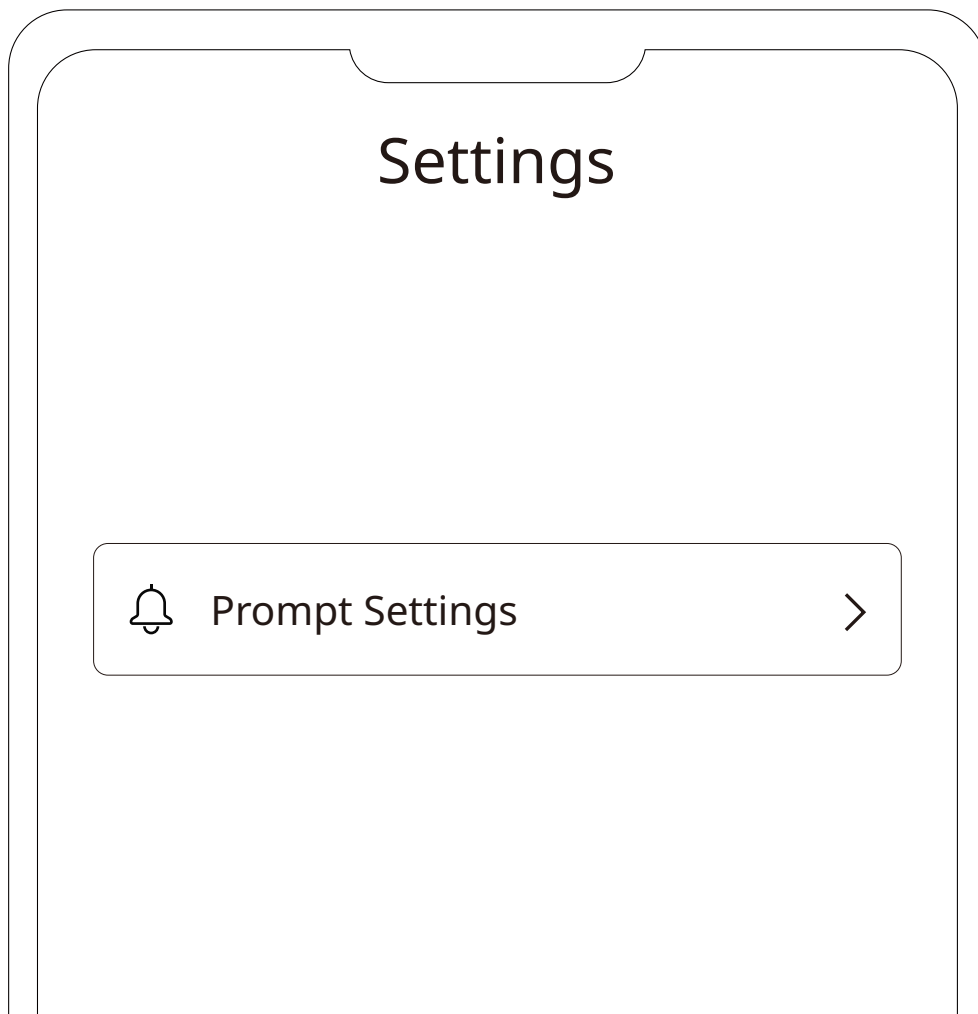

# Αυτόματη επανασύνδεση

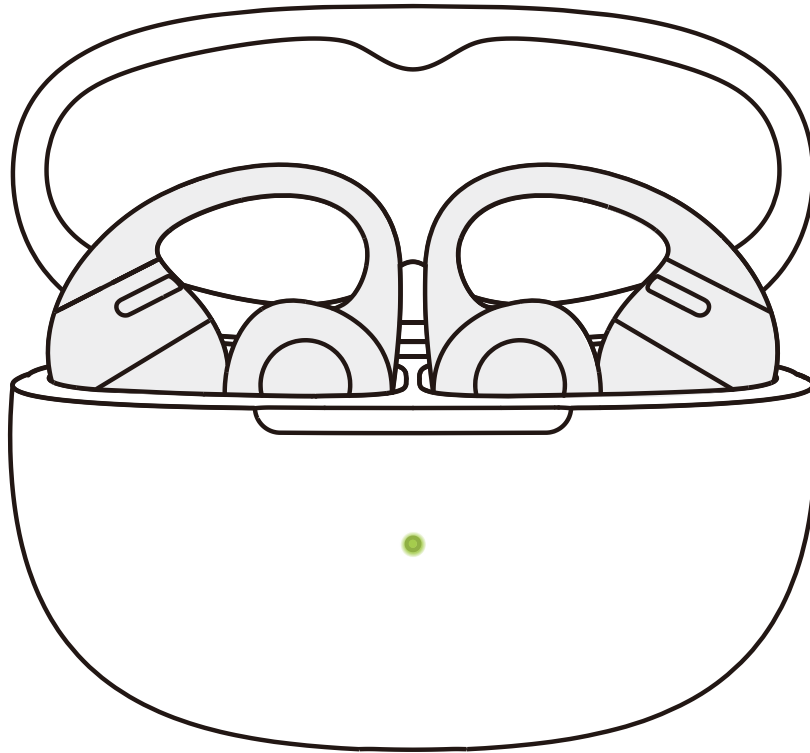

1. Μετά την ενεργοποίηση, τα ακουστικά θα προσπαθήσουν αυτόματα να συνδεθούν με την πιο πρόσφατα συνδεδεμένη συσκευή. Ένας γρήγορος ήχος θα δείξει μια επιτυχημένη σύνδεση.
2. Εάν τα ακουστικά αποσυνδεθούν από τη συσκευή λόγω της απόστασης και επιστρέφουν εντός εύρους σύνδεσης (10m) εντός 3 λεπτών, θα επανασυνδεθούν αυτόματα με την τελευταία συσκευή που έχει ζευγαριστεί. Ένας γρήγορος ήχος θα δείξει μια επιτυχημένη σύνδεση.
3. Αυτές οι συσκευές πρέπει να βρίσκονται σε εύρος (10m) και να ενεργοποιούνται. Παρακαλώ βεβαιωθείτε ότι η κινητή συσκευή σας έχει ενεργοποιημένο το Bluetooth.

# Εύρεση ακουστικών

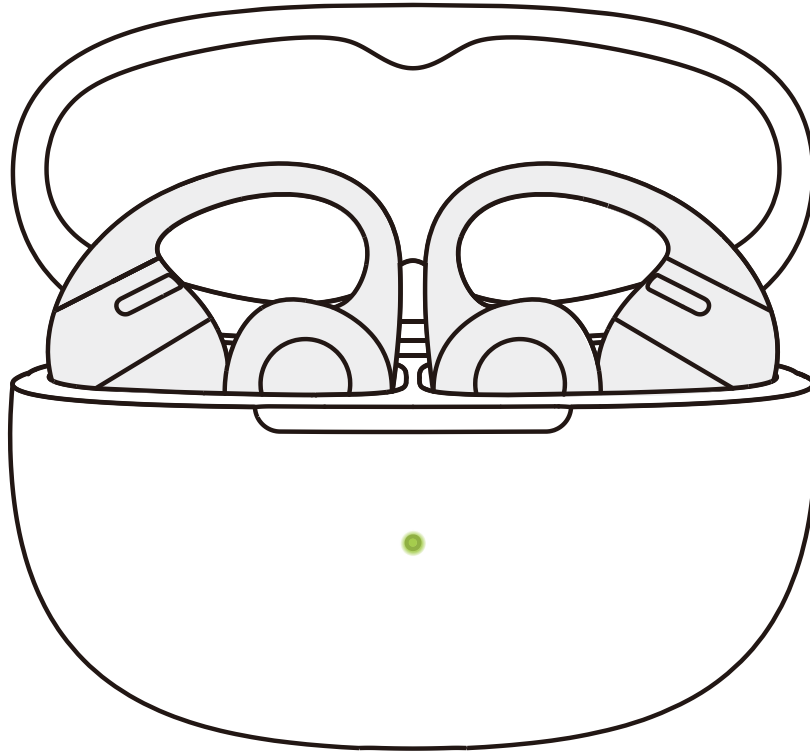

1. Πριν χρησιμοποιήσετε, βεβαιωθείτε ότι τα ακουστικά σας είναι συνδεδεμένα με επιτυχία στο τηλέφωνό σας, στη συνέχεια ανοίξτε την εφαρμογή Shokz και επιλέξτε ""Βρείτε τα ακουστικά μου"".
2. Στην αναδυόμενη σελίδα, επιλέξτε το ακουστικό που θέλετε να εντοπίσετε.
3. Επιλέξτε το ""Ping Left Ear"" / ""Ping Right Ear"" για να κάνει το ακουστικό να εκπέμπει έναν συνεχή ήχο χτυπήματος.

\* Σημείωση: Μην χρησιμοποιείτε αυτή τη λειτουργία ενώ φοράτε τα ακουστικά.

# Επαναφορά ακουστικών

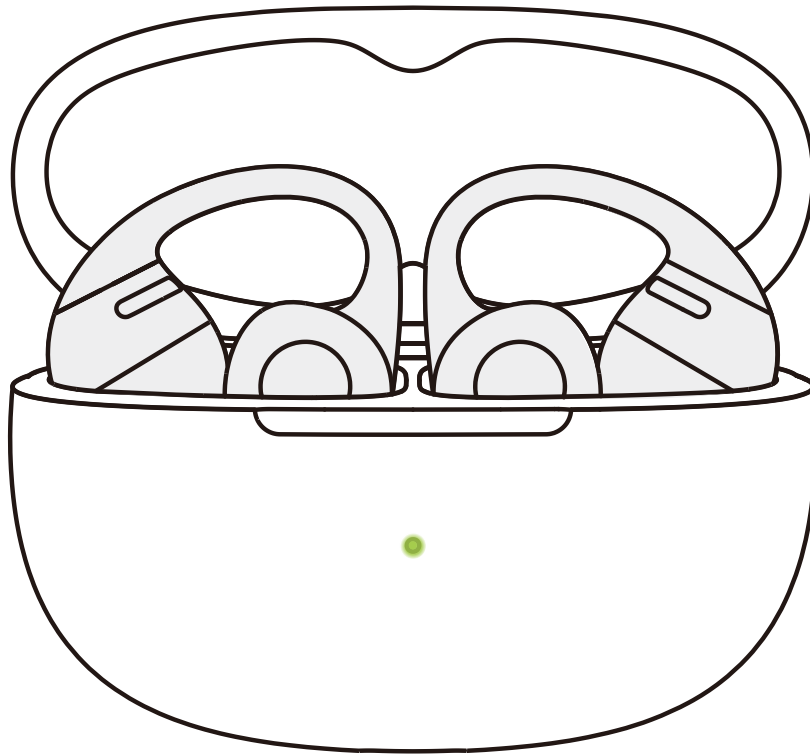

1. Η επαναφορά των ακουστικών θα διαγράψει τη λίστα των συζευγμένων συσκευών και θα επαναφέρει όλες τις ρυθμίσεις στις προεπιλεγμένες τιμές τους.
2. Τοποθετήστε και τα δύο ακουστικά μέσα στη θήκη φόρτισης.
3. Με το καπάκι της θήκης ανοιχτό, πατήστε παρατεταμένα το κουμπί λειτουργίας της θήκης φόρτισης για 15 δευτερόλεπτα. Όταν η πορτοκαλί λυχνία μέσα στη θήκη αναβοσβήσει για 5 δευτερόλεπτα και στη συνέχεια σβήσει, η επαναφορά έχει ολοκληρωθεί.
4. Όταν η ενδεικτική λυχνία αναβοσβήνει πορτοκαλί και πράσινο, τα ακουστικά είναι έτοιμα για σύζευξη και χρήση.

# ΚΑΘΑΡΙΣΜΟΣ ΚΑΙ ΣΥΝΤΗΡΗΣΗ

# Καθαρισμός

1. Καθαρισμός των μεταλλικών επαφών στη θήκη φόρτισης και στα ακουστικά: Χρησιμοποιώντας μια μπατονέτα με λεπτή άκρη, ελαφρώς εμποτισμένη με ιατρικό οινόπνευμα ή καθαρό νερό, καθαρίστε απαλά τις μεταλλικές επαφές στις εσοχές της θήκης φόρτισης. Στη συνέχεια, σκουπίστε τυχόν υπολείμματα υγρασίας με ένα καθαρό, στεγνό πανί χωρίς χνούδι μέχρι να στεγνώσουν εντελώς. Καθαρίστε με τον ίδιο τρόπο και τις μεταλλικές επαφές στο κάτω μέρος των ακουστικών.

2. Μετά από άσκηση ή έκθεση σε υγρά, σκουπίστε τυχόν ιδρώτα, σκόνη ή υπολείμματα. Βεβαιωθείτε ότι τα ακουστικά και οι επαφές φόρτισης είναι εντελώς στεγνά και καθαρά πριν τα τοποθετήσετε στη θήκη φόρτισης.

\*Σημείωση: Κατά τον καθαρισμό των ακουστικών, αποφύγετε την υπερβολική κάμψη ή περιστροφή τους, καθώς αυτό μπορεί να προκαλέσει παραμόρφωση και να επηρεάσει την άνεση και την εφαρμογή τους.

# Βαθμός προστασίας IP

Υπό ελεγχόμενες εργαστηριακές συνθήκες, το τμήμα των ακουστικών του προϊόντος έχει δοκιμαστεί για αντοχή σε πιτσιλίσματα και πληροί το επίπεδο IP57 σύμφωνα με το πρότυπο IEC 60529.



## \*Σημείωση:

1. Η αντοχή IP57 σε σκόνη και νερό ισχύει μόνο για τα ακουστικά και όχι για τη θήκη φόρτισης.
2. Η αντοχή σε πιτσιλίσματα δεν είναι μόνιμη και ενδέχεται να μειωθεί με την πάροδο του χρόνου λόγω φυσιολογικής φθοράς από την καθημερινή χρήση.
3. Μην βυθίζετε το προϊόν σε νερό, μην το εκθέτετε σε παρατεταμένη υγρασία και μην το χρησιμοποιείτε κατά τη διάρκεια δραστηριοτήτων στο νερό, όπως κολύμβηση, θαλάσσιο σκι ή σέρφινγκ.
4. Εάν το προϊόν ή τα αξεσουάρ του έρθουν σε επαφή με νερό, σκουπίστε τα το συντομότερο δυνατό και τοποθετήστε τα σε δροσερό και καλά αεριζόμενο χώρο για να στεγνώσουν. Μην χρησιμοποιείτε και μην φορτίζετε το προϊόν πριν στεγνώσει εντελώς.

# Αποθήκευση και συντήρηση

- Αυτό το προϊόν πρέπει να αποθηκεύεται σε δροσερό και ξηρό μέρος. Λάβετε υπόψη ότι η απόδοση του προϊόντος υπόκειται σε εύρος θερμοκρασίας από 0°C έως 40°C.
- Διατηρείτε το προϊόν μακριά από πηγές θερμότητας, εύφλεκτα αέρια και άλλα καθαριστικά/διαβρωτικά υγρά. Αποφύγετε την παρατεταμένη έκθεση στον ήλιο και τη χρήση/τοποθέτηση σε οποιοδήποτε σημείο με υψηλή θερμοκρασία.
- Διακόψτε αμέσως τη χρήση αυτού του προϊόντος, αν κάποιο τμήμα έχει υποστεί ζημιά ή αν παράγει καπνό, θερμότητα ή οσμή καμένου.
- Το τμήμα των ακουστικών σε αυτό το προϊόν είναι ανθεκτικό στη σκόνη και στο νερό με βαθμό προστασίας IP57, επομένως μπορεί να χρησιμοποιηθεί σε αθλήματα και ασκήσεις εκτός νερού, αλλά δεν είναι πλήρως αδιαπέραστο από σκόνη και νερό. Η θήκη φόρτισης αυτού του προϊόντος είναι ανθεκτική στη σκόνη και στο νερό με βαθμό προστασίας IP54. Μην βυθίζετε το προϊόν σε νερό. Οι βαθμοί προστασίας IP57 και IP54 δεν είναι μόνιμοι και ενδέχεται να υποβαθμιστούν με τη φυσιολογική φθορά.
- Καθαρίστε το προϊόν με μαλακό, στεγνό πανί.
- Έπειτα από παρατεταμένη αποθήκευση, επαναφορτίστε το πριν από τη χρήση.

# ΥΠΗΡΕΣΙΑ ΜΕΤΑ ΤΗΝ ΠΩΛΗΣΗ

# Θέση σειριακού αριθμού

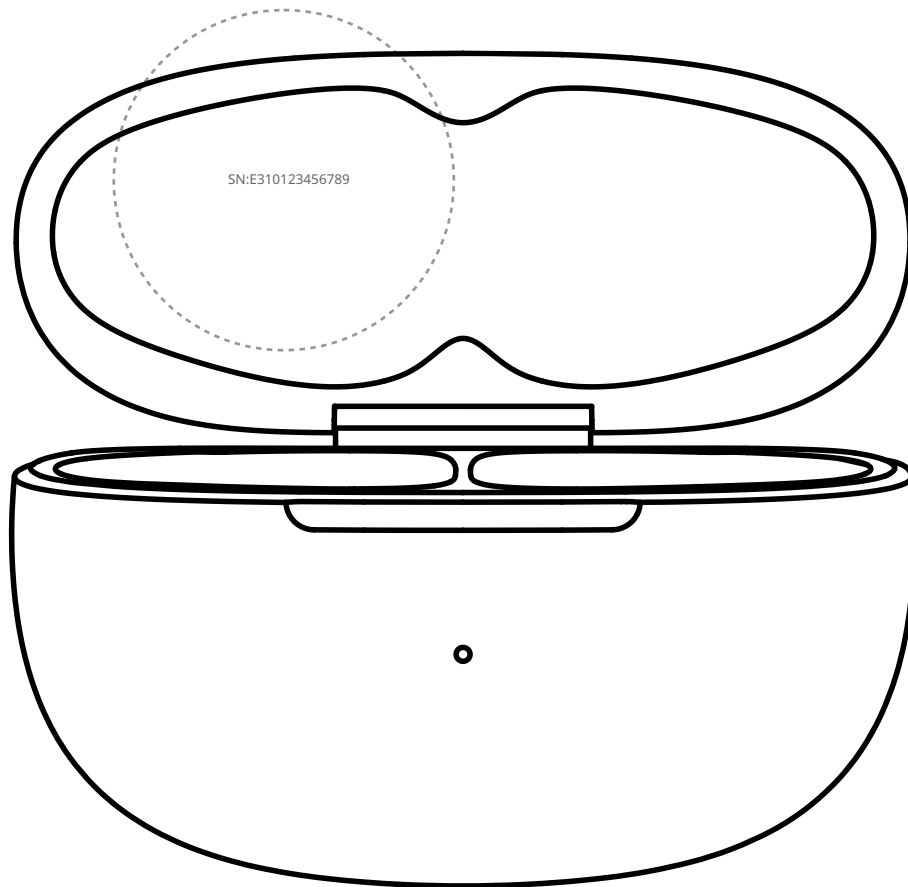

1. Ο σειριακός αριθμός του προϊόντος αναγράφεται στο barcode της συσκευασίας και στην κάρτα εγγύησης.
2. Αναγράφεται επίσης επίσης στο κάτω μέρος της θήκης φόρτισης.

# Εγγύηση

Τα ακουστικά σας καλύπτονται από εγγύηση.  
Επισκεφθείτε την ιστοσελίδα μας στη διεύθυνση  
<https://shokz.com/pages/warranty-return> για  
λεπτομέρειες σχετικά με την περιορισμένη εγγύηση.



**SHÖKZ**