

OpenDots 2

Käyttöohje

SHOKZ E320

Shokz-sovellus



Lataa Shokz-sovellus

Ota käyttöön Dolby Audio, monen laitteen pariliittäminen ja EQ-tilan vaihtaminen. Mukauta laitteen toimintoja, käytä Etsi kuulokkeeni -toimintoa ja päivitä nappikuulokkeiden laiteohjelmistoa.

*APPLE JA APPLE -LOGOTYYPPI OVAT APPLE INC:N TAVARAMERKKEJÄ, REKISTERÖITYNEITÄ YHDYSVALLOISSA JA MUIDEN MAAILMAN MAIHIN. GOOGLE PLAY ON GOOGLE LLC:N TAVARAMERKKI.

Luettelo

PAKKAUKSEN SISÄLTÖ	03
KÄYTTÖ JA ISTUVUUS	05
Nappikuulokkeiden rakenne	06
Latauskotelo	07
Bluetooth-parinmuodostusohjeet	08
Käyttöohjeet	10
KOSKETUSOHJAUS	13
Musiikin hallinta	15
Puheluiden hallinta	16
LATAUS	17
Virran kytkeminen/katkaiseminen ja valmiustila	18
Kuulokkeiden lataaminen	20
Latauskotelon lataaminen	21

LATAUSKOTELON MERKKIVALO	22
MUUT SHOKZ-SOVELLUKSEN TOIMINNOT	25
Päivitetty Dolby Audio	26
EQ-säädöt	27
Monipistepariliitos	28
Vaihdettavat vasen/oikea kuuloke	30
Käyttötunnistus	31
Kehoteäänien äänenvoimakkuuden säätäminen	32
Automaattinen uudelleenyhdistäminen	33
Etsi kuulokkeet	34
Kuulokkeiden palautus	35
PUHDISTUS JA HUOLTO	36
Puhdistus	37
IP-luokitus	38
Säilytys ja huolto	39
MYYNNIN JÄLKEINEN PALVELU	40
Sarjanumeron sijainti	41
Takuu	42

Pakkauksen sisältö

Pakkauksen sisältö

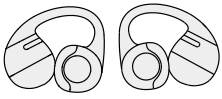

OpenDots 2
nappikuulokkeet, 2 kpl

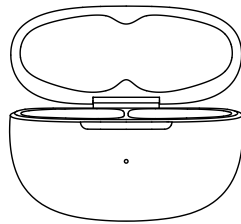

OpenDots 2
latauskotelo, 1 kpl



USB-C
latauskaapeli
1 kpl

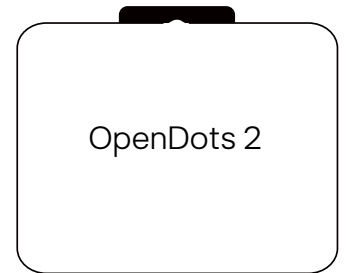

OpenDots 2
pakkaus, 1 kpl



Käyttöopas, 1 kpl

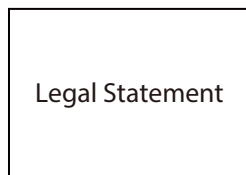

Oikeudelliset
tiedot, 1 kpl

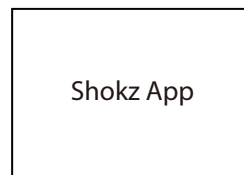

Sovelluskortti, 1
kpl



Takuukortti, 1
kpl

Jos jokin edellä mainituista tuotteista puuttuu tai on vaurioitunut, älä käytä tuotetta. Ota yhteyttä jälleenmyyjään, josta tuote on ostettu, tai ota yhteyttä meihin.

(ks. sivu 42: Myynnin jälkeinen palvelu – ota yhteyttä)

Käyttö ja istuvuus

Kuulokkeiden osat

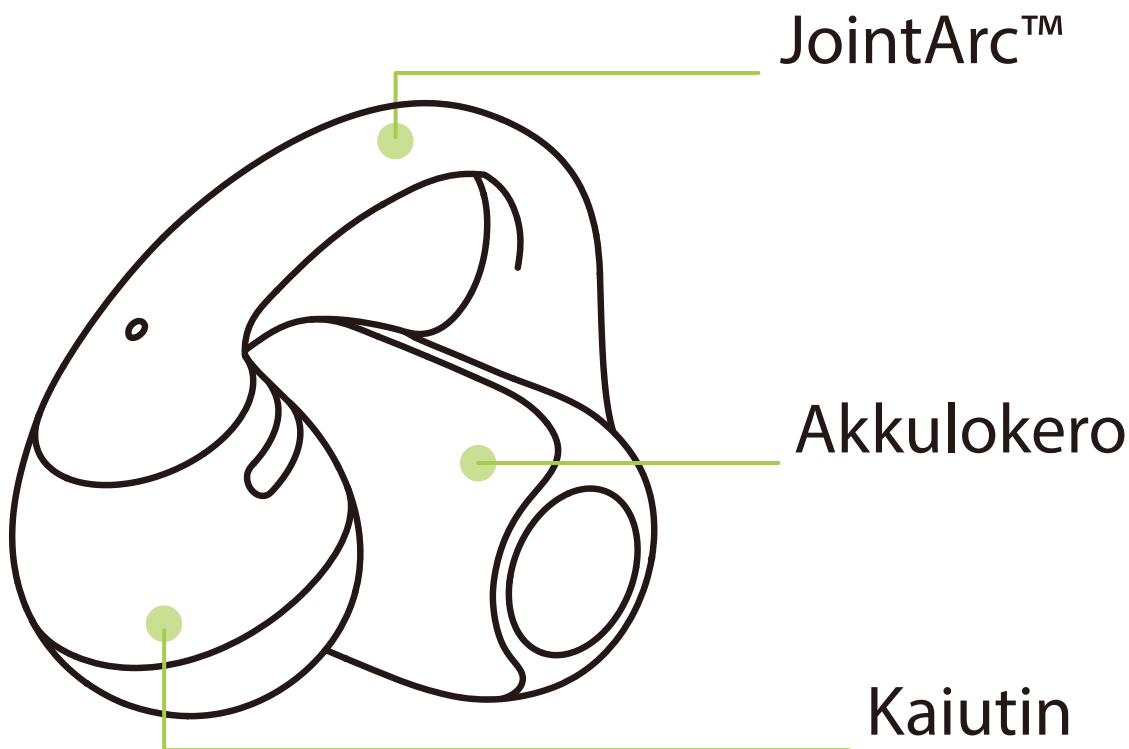

Nämä open-ear-nappikuulokkeet istuvat korvakäytävän ulkopuolella. Symmetrinen rakenne ja automaattinen kanavan säätö mahdollistaa sen, että nappikuulokkeita voi käyttää kummassa tahansa korvassa.

Latauskotelo

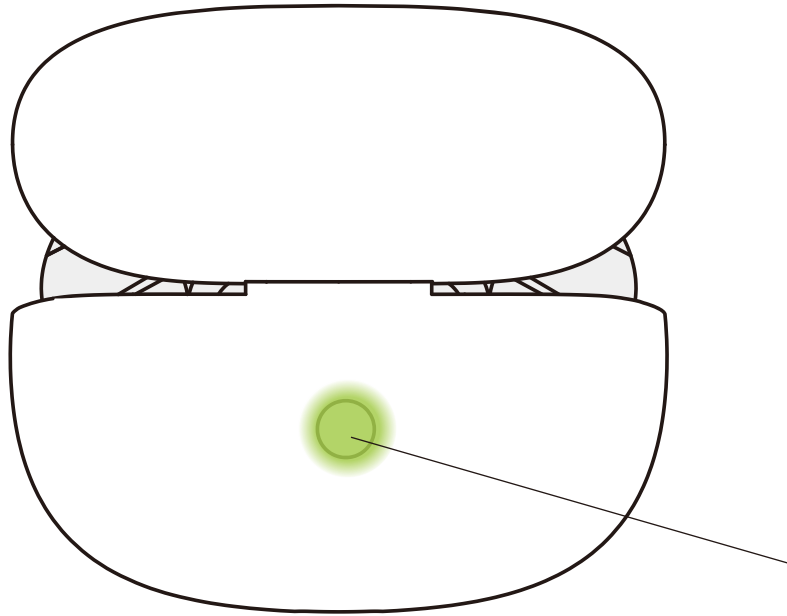

Latauskotelon painike

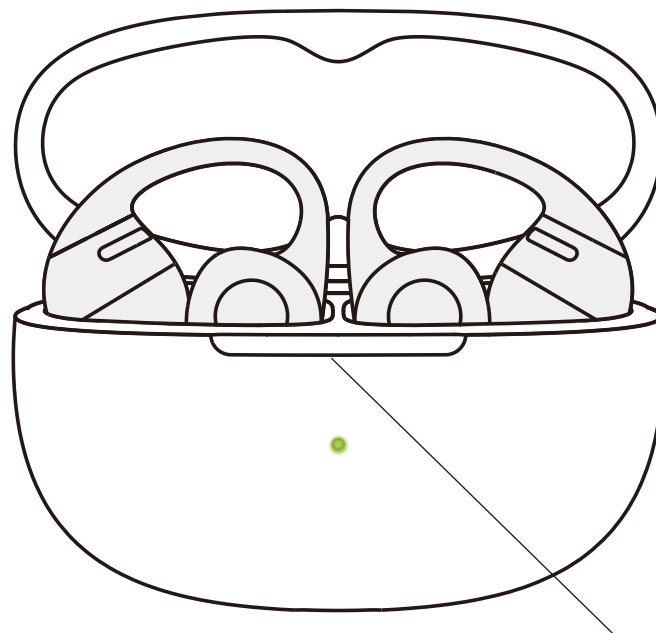

Latauskotelon merkkivalo

Bluetooth-parinmuodostusohjeet

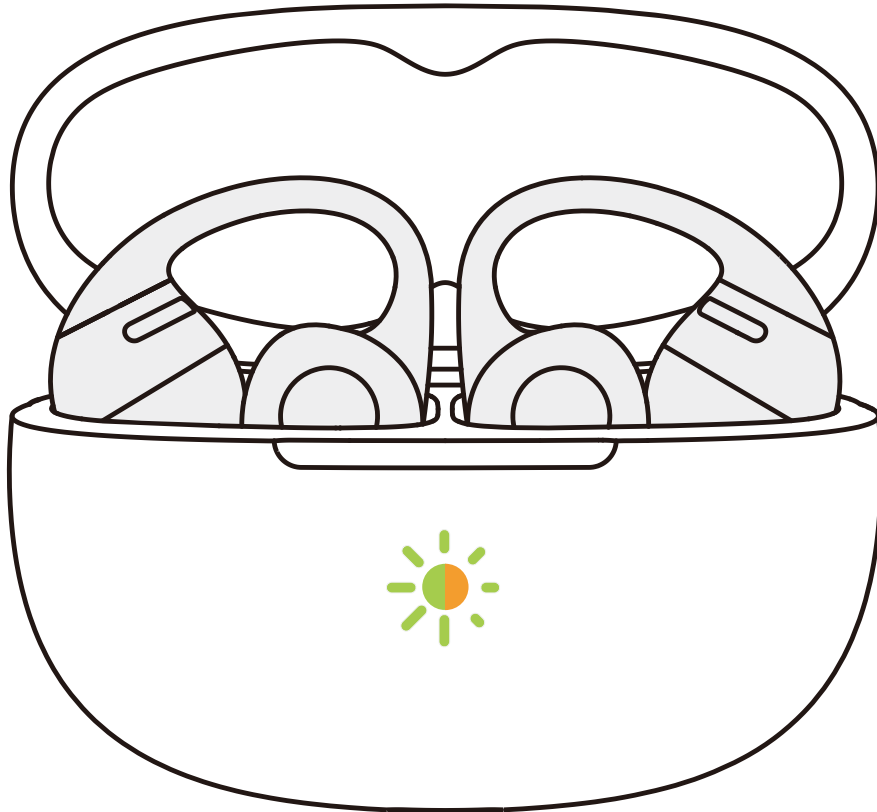

Kun avaat latauskotelon ensimmäisen kerran, nappikuulokkeet siirtyvät automaattisesti Bluetooth-pariliitostilaan. Kotelon sisällä oleva merkkivalo vilkkuu oranssina ja vihreänä. Muodosta nappikuulokkeiden pariliitos uudelleen seuraavasti:

1. Aseta molemmat nappikuulokkeet takaisin latauskoteloon.
2. Kun kotelon kansi on auki, pidä toimintopainiketta painettuna yli kolmen sekunnin ajan, kunnes merkkivalo alkaa vilkkua oranssina ja vihreänä. Kuulokkeet siirtyvät pariliitostilaan.

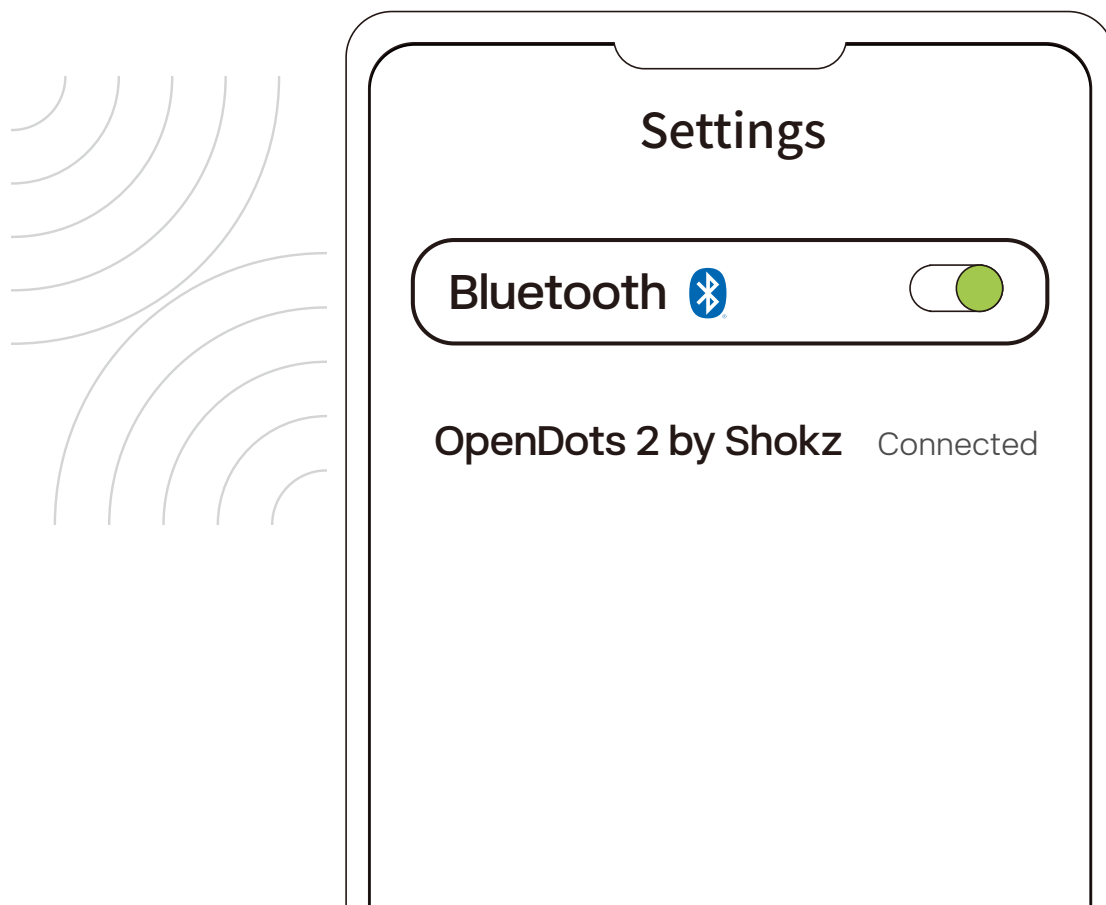

3. Ota Bluetooth-toiminto käyttöön laitteessa ja valitse OpenDots 2 by Shokz -vaihtoehto. Kun laitteesi näyttää ilmoituksen onnistuneesta pariliitoksesta, yhteys on muodostettu.

*Kun nappikuulokkeet on liitetty laitteeseen, niiden virta kytkeytyy automaattisesti ja ne muodostavat yhteyden uudelleen aina, kun avaat latauskotelon. Kotelon sulkeminen katkaisee automaattisesti nappikuulokkeiden virran ja katkaisee niiden yhteyden laitteeseen.

*Huomautus: Jos yhteys katkeaa Bluetooth-kantaman ylityksen vuoksi, kuulokkeet yhdistyvät automaattisesti uudelleen, kun ne ovat jälleen kantaman sisällä. Mikä tahansa kosketustoiminto voi käynnistää

Käyttöohjeet

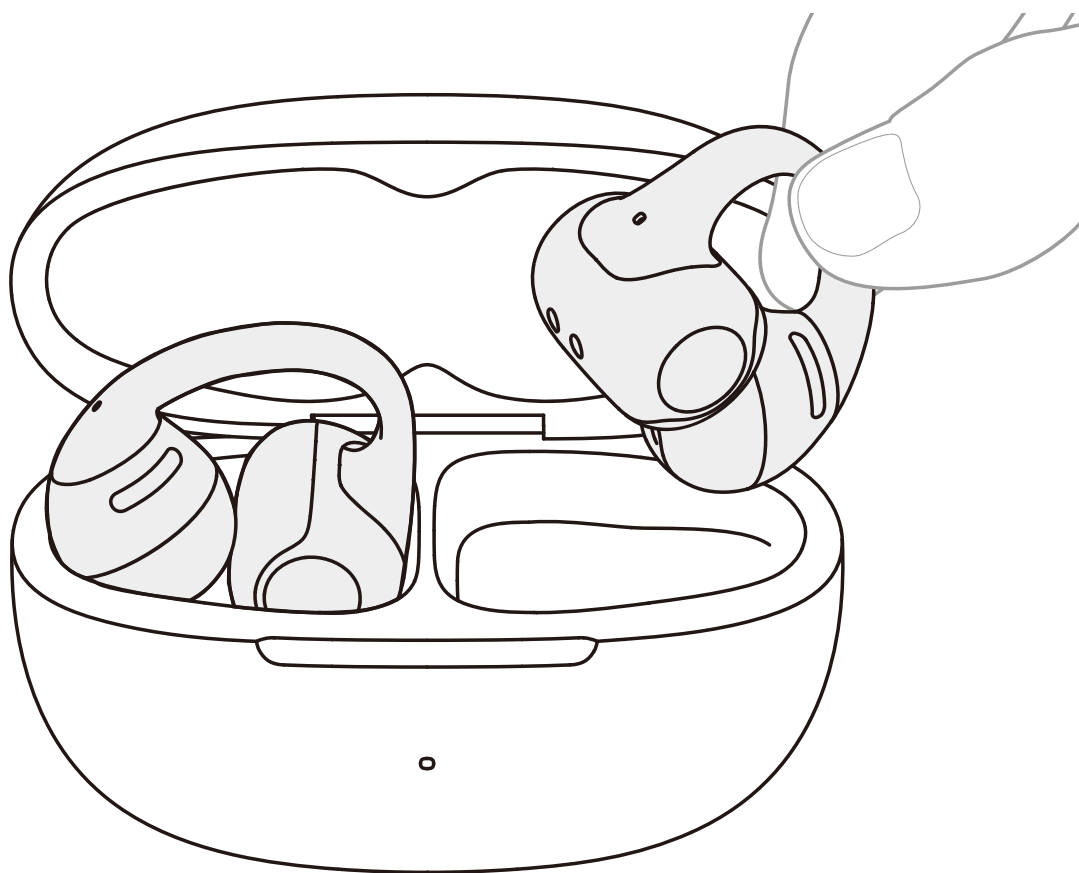

1. Nipistä JointArc™-osaa peukalolla ja etusormella ja nosta sitä korvaa kohti.

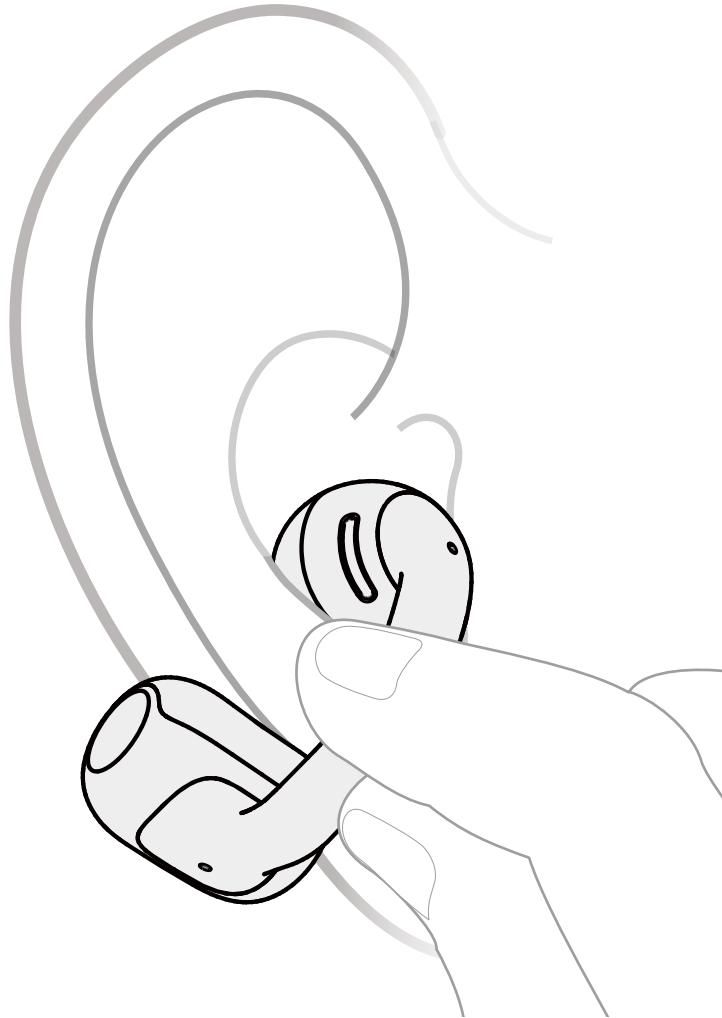

2. Aseta pyöreä kaiutinosi korvan sisäreunaa vasten. Aseta akkukotelo korvan taakse.

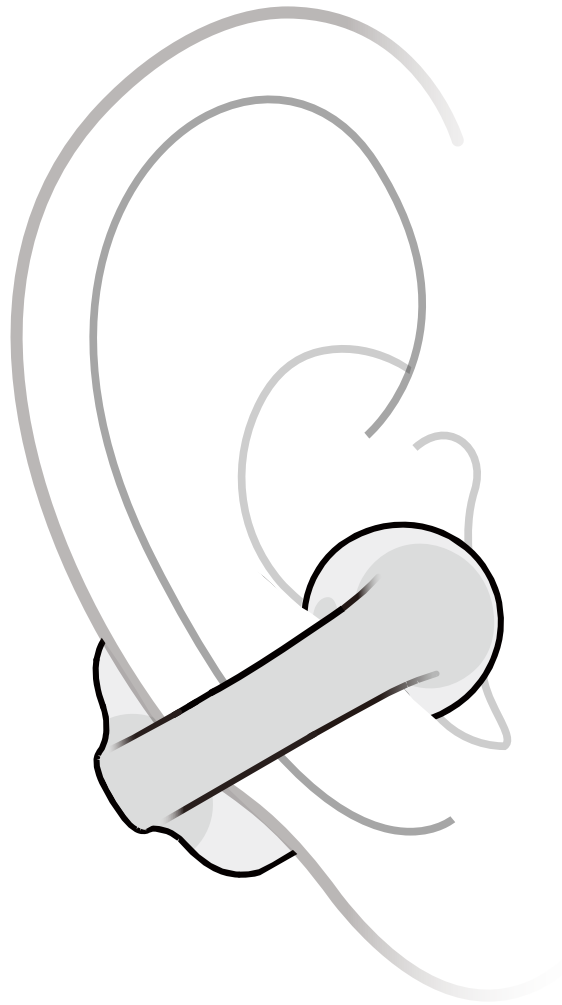

3. Säädä nappikuulokkeita, kunnes ne pysyvät tukevasti ja mukavasti paikallaan. Optimaalisen istuvuuden saavuttamiseksi suosittelemme asettamaan JointArc™-osan hieman alaspäin (0–30 asteen kulmaan).

Vältä nämä yleiset virheet

Asettaminen: Varmista, että pyöreä kaiutin istuu korvakäytävän edessä – älä aseta sitä korvakäytävään.

Kulma: Aseta JointArc™ luonnolliseen kulmaan; vältä sen asettamista liian ylös tai liian alas.

Käsittely: Älä vedä, kierrä tai taivuta nappikuulokkeita liiallisella voimalla (ks. esimerkit).

Kosketusohjaus

Kosketusohjaus

Nipistys kahdella sormella

Nipistä akkulokeron molempia päitä varovasti yhtä aikaa kahdella sormella.

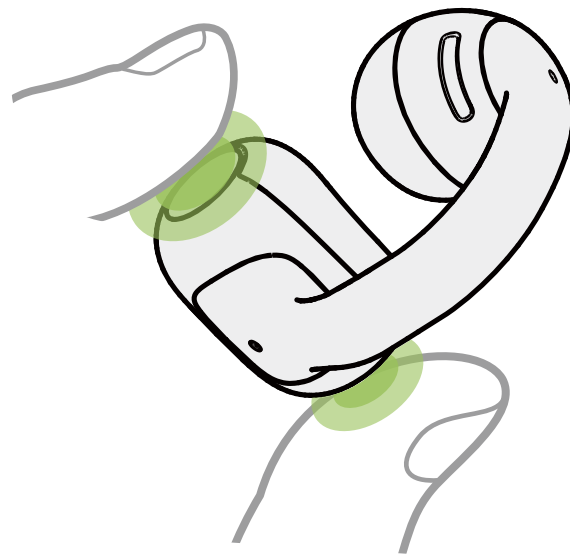





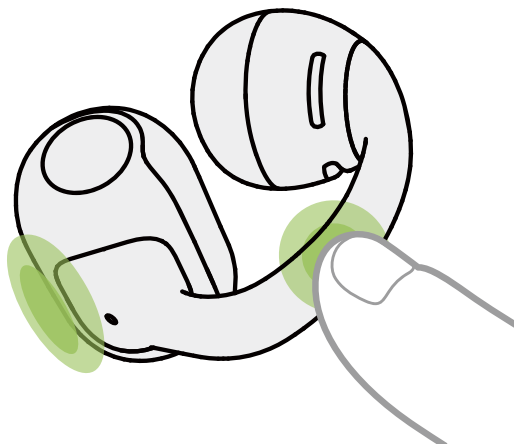



Napautus yhdellä sormella

Napauta mitä tahansa JointArcin tai akkulokeron kohtaa yhdellä sormella.



Musiikin hallinta

	Toimintojen	Eleet
	 Toisto/tauko	<ul style="list-style-type: none"> • Nipistä kerran ● <hr/> <ul style="list-style-type: none"> • Napauta kaksi kertaa ● ●
	 Äänenvoimakkuus -	<ul style="list-style-type: none"> • L Nipistä ja pidä 
	 Äänenvoimakkuus +	<ul style="list-style-type: none"> • R Nipistä ja pidä 
	 Edellinen raita	<ul style="list-style-type: none"> • L Nipistä kaksi kertaa ● ●
	 Seuraava raita	<ul style="list-style-type: none"> • R Nipistä kaksi kertaa ● ●

Puheluiden hallinta

	Toimintojen	Eleet
	 katkaiseminen	• Nipistä kerran 
	 Puhelun hylkääminen	• Nipistä kaksi kertaa  

Edistyksellinen puhelunhallinta

Kun saat toisen puhelun, voit:

Vastata ja asettaa edellisen puhelun pitoon: Nipistä jompaakumpaa nappikuuloketta kerran

Vastaamisen jälkeen voit:

Asettaa puhelun pitoon ja vaihtaa toiseen puheluun: Nipistä jompaakumpaa nappikuuloketta kerran

Lopettaa nykyisen puhelun ja vaihtaa pidossa olevaan puheluun: Nipistä jompaakumpaa nappikuuloketta kaksi kertaa

Hylätä uuden puhelun: Nipistä jompaakumpaa nappikuuloketta kaksi kertaa

Lopettaa nykyisen puhelun ja vastata uuteen puheluun: Nipistä jompaakumpaa nappikuuloketta pitkään

Lataus

Virran kytkeminen/katkaiseminen ja valmiustila

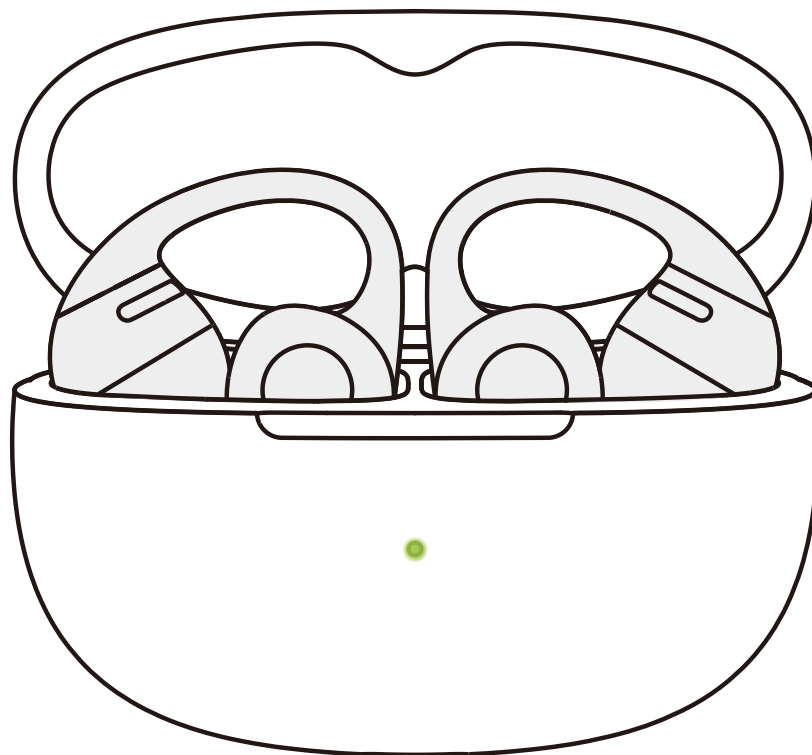

1. Virran kytkeminen

Kun kuulokkeet ovat latauskotelossa, kotelon avaaminen kytkee niihin automaattisesti virran ja kotelon merkkivalo syttyy.

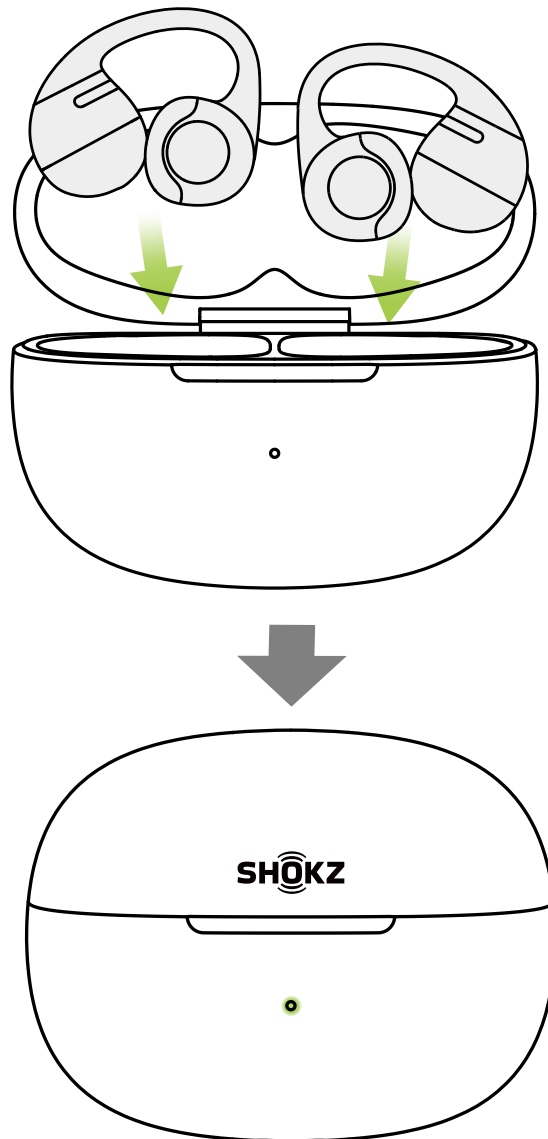

2. Virran katkaiseminen

Aseta molemmat nappikuulokkeet takaisin latauskoteloon ja sulje kansi. Kuulokkeiden virta katkeaa automaattisesti.

3. Valmiustila

Jos nappikuulokkeet ovat latauskotelon ulkopuolella ilman yhteyttä laitteeseen kolmen minuutin ajan, ne siirtyvät valmiustilaan akkuvirran säästämiseksi.

Kuulokkeiden lataaminen

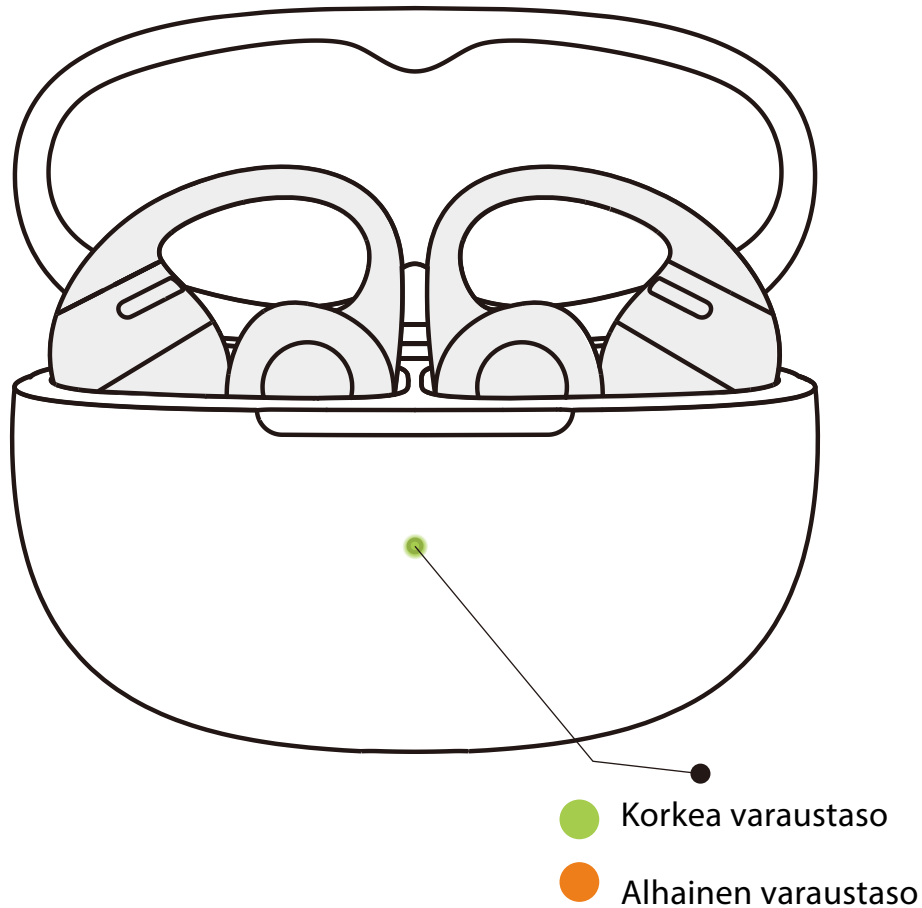

Aseta nappikuulokkeet latauskoteloon niin, että ne kiinnittyvät magneettisesti paikoilleen. Latauskotelon merkkivalo syttyy, ja voit sulkea kotelon kannen.

*Huomautus:

1. Latauskotelon merkkivalo ilmaisee kotelossa olevien nappi kuulokkeiden akun tilan. Vihreä valo tarkoittaa, että akun varaustaso on yli 80%, ja oranssi valo, että akun varaustaso on alle 80%. Jos molemmat nappikuulokkeet ovat kotelossa, valo näyttää sen nappikuulokkeen akun varaustason, jossa on alhaisempi varaus.
2. Kuulokkeet latautuvat kotelossa täyteen noin 60 minuutissa. Varmista, että latauskotelon akussa on tarpeeksi virtaa kuulokkeiden lataamiseen.

Latauskotelon lataaminen

● Oranssi valo latauskotelossa

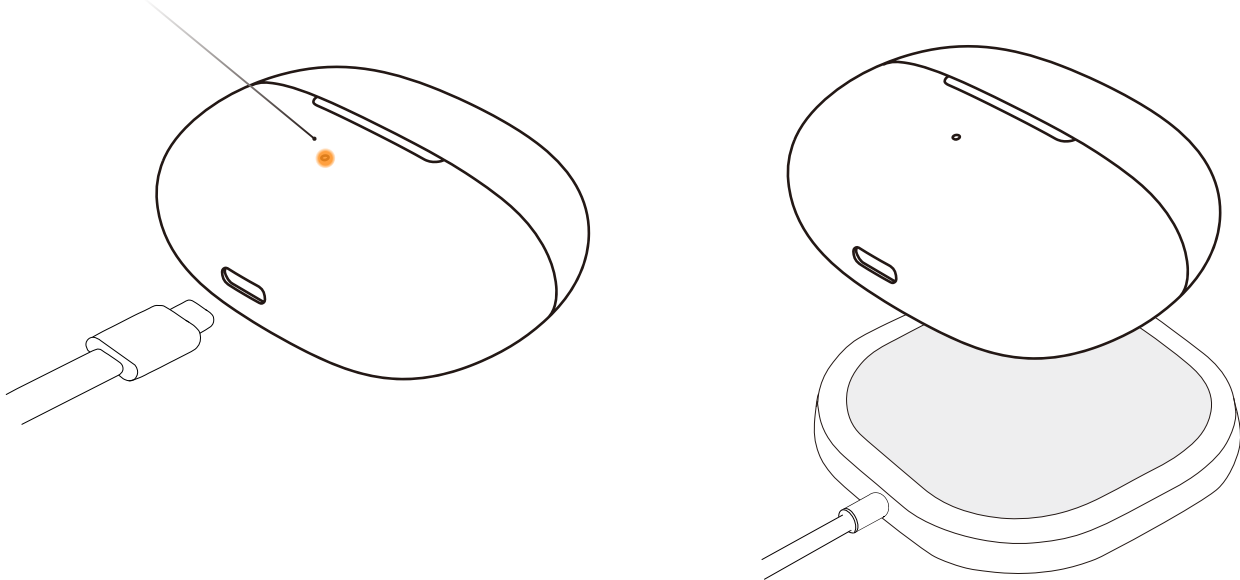

Liitä mukana toimitetun USB-C–USB-C-latauskaapelin toinen pää latauskoteloon ja toinen pää USB-C-virtalähteeseen tai sertifioituun seinälaturiin. Vaihtoehtoisesti voit ladata latauskotelon asettamalla sen sertifioituun langattomaan laturiin.

Latauksen aikana kotelo ulkopuolella oleva oranssi valo ilmaisee kotelo latautuvan. Kun valo muuttuu vihreäksi, latauskotelo on täysin latautunut.

*Huomautus:

1. Kaapelilla ladattaessa kotelo latautuminen täyteen kestää noin 2 tuntia. Latauskotelo käyttää tavallista 5 V:n ($\pm 5\%$) USB-jännitettä. Kotelo lataamiseen ei ole suositeltavaa käyttää virtalähdettä, jonka jännite on tätä korkeampi. Kolmannen osapuolen latauskaapeliin käyttäminen voi pidentää latausaikaa. Varmista ennen lataamista, että latausportti on kuiva eikä siinä ole hikeä tai muita nesteitä. Jos portissa on nestettä, pyyhi se puhtaaksi pehmeällä, kuivalla liinalla.
2. Langattomasti ladattaessa kotelo latautuu täyteen noin 4 tunnissa. Jos kotelossa on silikonisuoja-akuori, langaton lataus voi kestää kauemmin. Varmista ennen lataamista, että kotelo on langattoman laturin keskellä. Jos kotelo ei ole kohdistettu oikein, lataus voi epäonnistua.

Latauskotelon merkkivalo

Latauskotelon merkkivalo

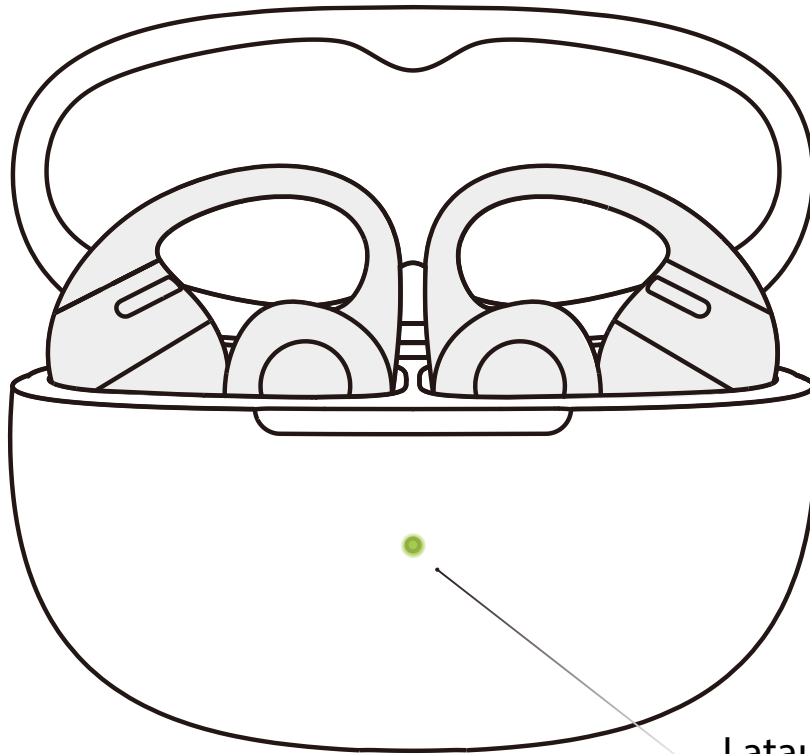

Latauskotelon merkkivalo

1. Latauskotelossa olevien nappikuulokkeiden akun tila Kun nappikuulokkeet ovat latauskotelossa, merkkivalo näyttää nappikuulokkeiden akun tilan:

Akun varaus yli 80%	Kun avaat latauskotelon, vihreä valo palaa 5 sekuntia ja sammuu sitten.
Akun varaus alle 80%	Kun avaat latauskotelon, oranssi valo palaa 5 sekuntia ja sammuu sitten.

*Huomautus: Jos molemmat nappikuulokkeet ovat kotelossa, merkkivalo näyttää sen nappikuulokkeen akun varaustason, jossa on alhaisempi varaus.

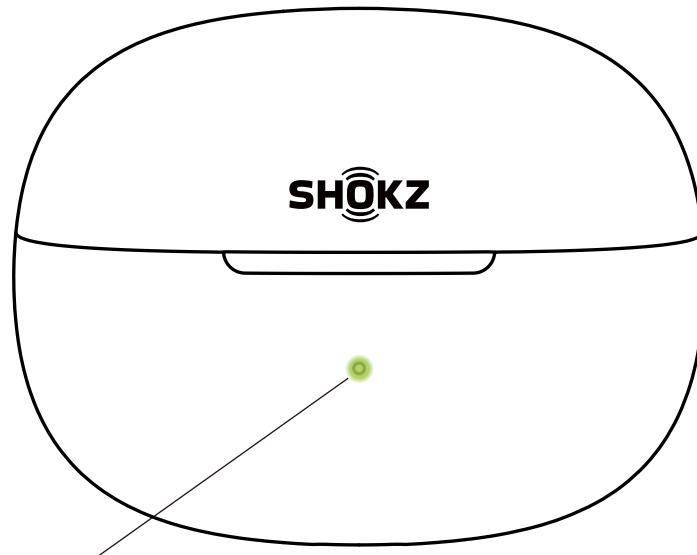

Latauskotelon
merkkivalo

2. Molemmat nappikuulokkeet latauskotelon ulkopuolella, eikä niitä ole liitetty ulkoiseen virtalähteeseen

Kun molemmat nappikuulokkeet ovat latauskotelon ulkopuolella eikä niitä ole liitetty ulkoiseen virtalähteeseen, merkkivalo ilmaisee latauskotelon akun tilan:

Akun varaus yli 40 %	Kun avaat tai suljet latauskotelon tai painat kotelon painiketta, vihreä valo palaa 5 sekuntia ja sammuu sitten.
Akun varaus alle 40 %	Kun avaat tai suljet latauskotelon tai painat kotelon painiketta, oranssi valo palaa 5 sekuntia ja sammuu sitten.

3. Liitetty ulkoiseen virtalähteeseen

Latautuu	Oranssi valo palaa.
Lataus valmis	Vihreä valo palaa.

4. Muut

Pariliitos	Oranssi ja vihreä valo vilkkuvat vuorotellen.
Tehdasasetusten palauttaminen	Oranssi valo vilkkuu 5 sekuntia ja sammuu sitten.

Muut Shokz-sovel- luksen toiminnot

Päivitetty Dolby Audio

1. Päivitetty Dolby Audio: Sykkivä basso tuo rikkaamman ja immersioivisemmän musiikkikokemuksen säilyttäen samalla selkeät lauluäänet, laajan äänimaailman ja elävät yksityiskohdat, joita rakastat. Ota Dolby Audio käyttöön tai poista se käytöstä Shokz App -sovelluksessa.
2. Varmista ennen käyttöä, että nappikuulokkeet on liitetty puhelimeesi ja avaa Shokz App.
3. Ota toiminto käyttöön tai poista se käytöstä Dolby Audio -kytkimellä.

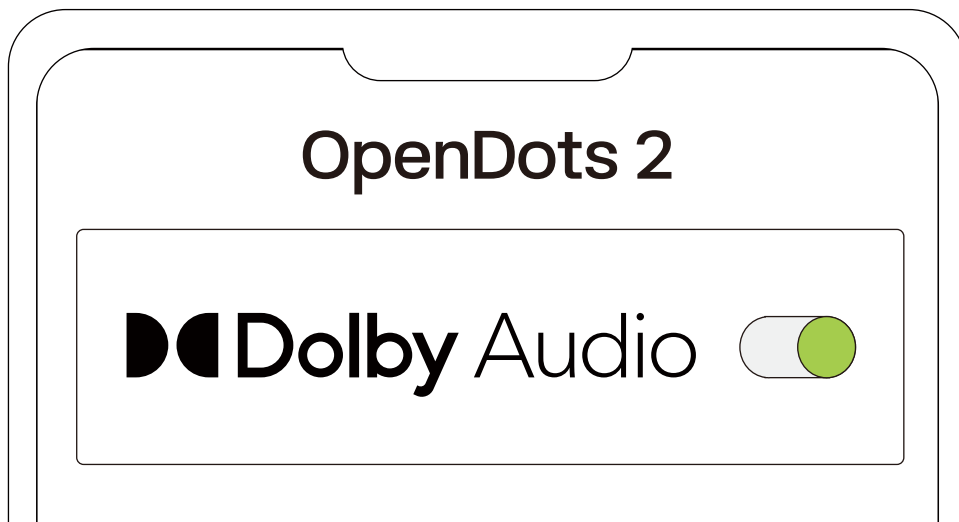

EQ-säädöt

1. Voit valita erilaisia ääniprofiileja tai muokata omia profiileja Shokz-sovelluksessa.
2. Varmista ennen käyttöä, että nappikuulokkeet on yhdistetty puhelimeen, ja avaa sitten Shokz-sovellus.
3. Valitse ääniprofiilin asetuksista esiasetettu tila, jota haluat säätää.

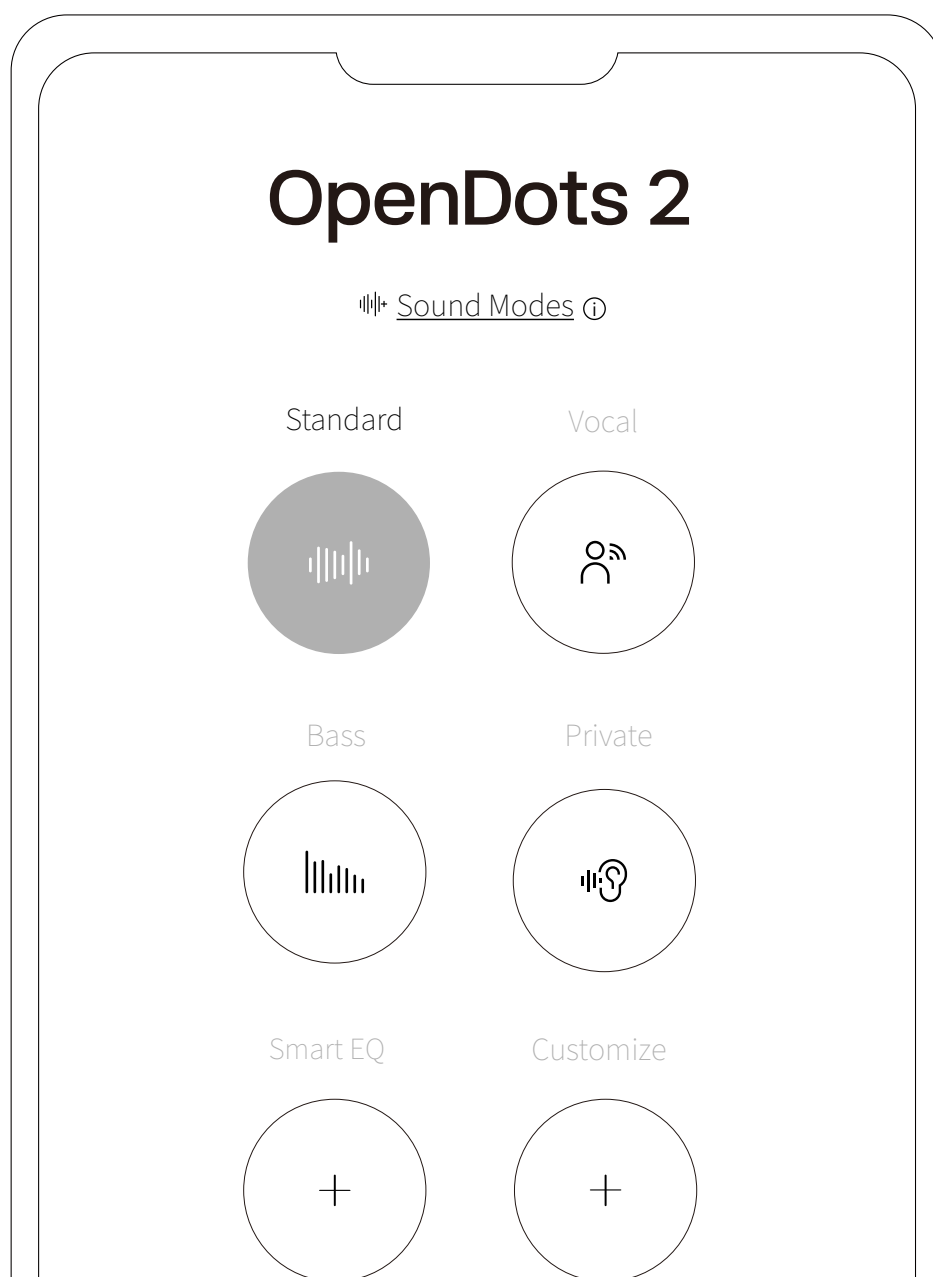

Monipistepariliitos

1. Liitä ensin nappikuulokkeet puhelimeen ja valitse sitten Shokz-sovelluksessa kohta MultiPoint Pairing (MultiPoint-pariliitos).

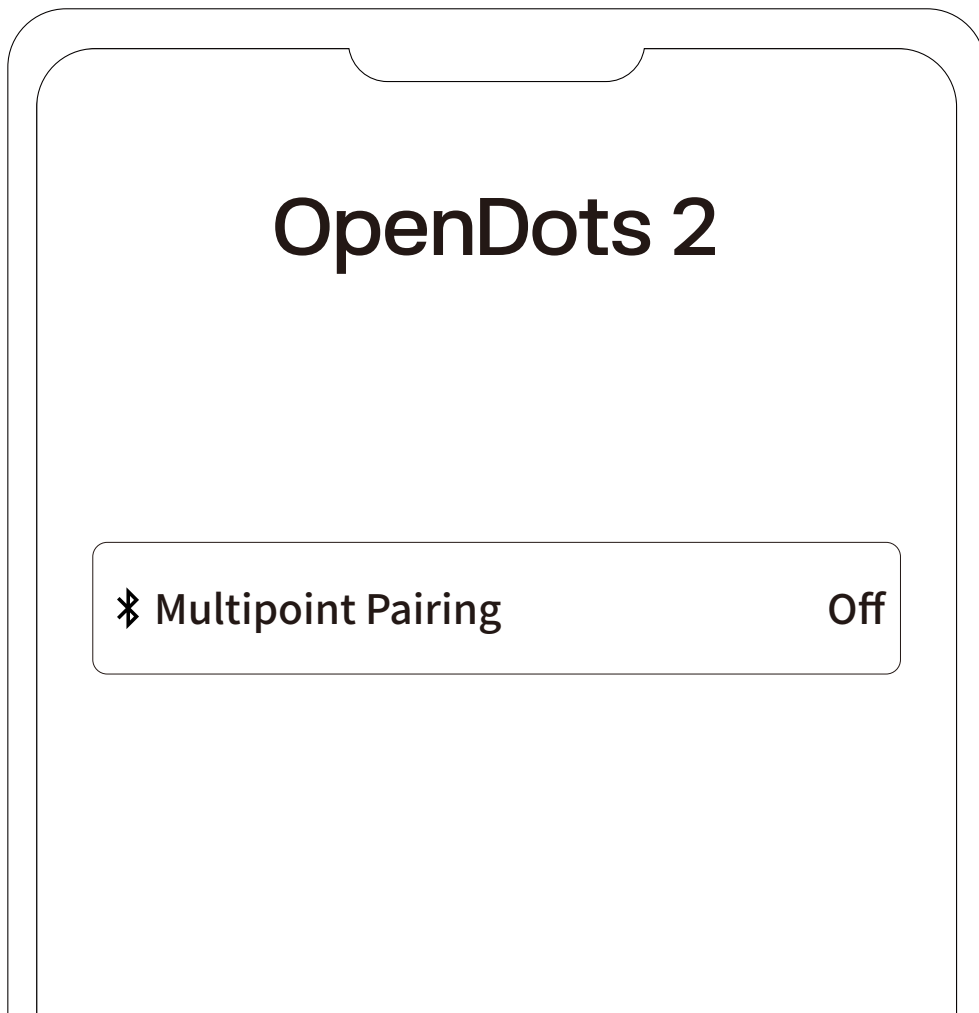

2. Vahvasta ponnahdussivulla, että MultiPoint-pariliitos on käytössä.
3. Valitse Connect to the Second Device (Yhdistä toiseen laitteeseen) ja muodosta yhteys toiseen laitteeseen noudattamalla ohjeita.käyttöön nappikuulokkeiden käyttö kummassa tahansa korvassa Shokz App -sovelluksessa.

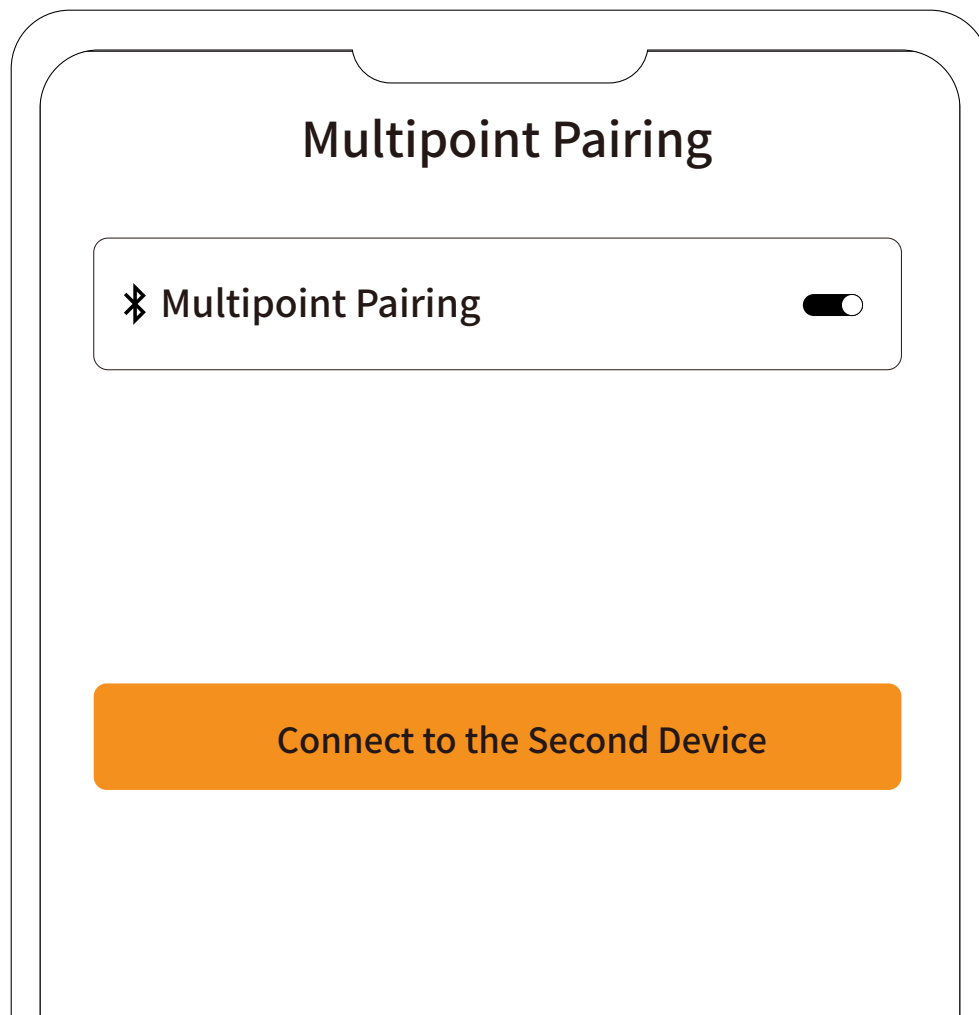

4. Nappikuulokkeet on nyt yhdistetty kahteen laitteeseen, ja voit helposti hallita niiden Bluetooth-yhteyksiä Shokz-sovelluksen kautta.

Nappikuulokkeiden käyttö kummassa tahansa korvassa

1. Nappikuulokkeissa ei ole määritetty, kumpaan korvaan ne tulee asettaa. Kun asetat nappikuulokkeet korviin, ne tunnistavat istuvuuden automaattisesti ja mukautuvat oikean ja vasemman kanavan mukaan. Voit ottaa tämän toiminnon käyttöön tai poistaa sen käytöstä Shokz App -sovelluksessa.
2. Varmista, että nappikuulokkeet on liitetty puhelimeesi ja ota sitten käyttöön nappikuulokkeiden käyttö kummassa tahansa korvassa Shokz App -sovelluksessa.

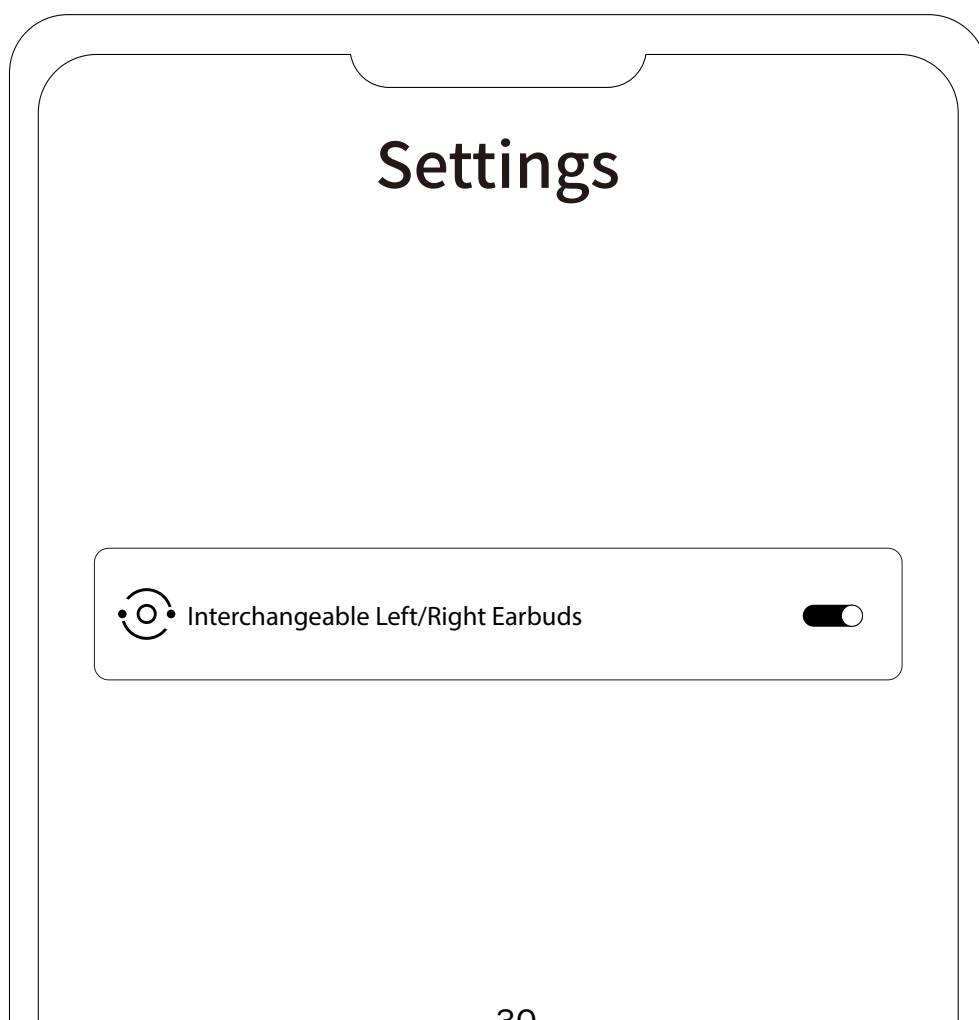

Käytön tunnistus

1. Kuulokkeet havaitsevat automaattisesti, ovatko ne korvilla, ja toistavat ääntä tai keskeyttävät äänentoiston sen mukaan. Voit ottaa tämän ominaisuuden käyttöön tai poistaa sen käytöstä Shokz-sovelluksessa.
2. Varmista ennen käyttöä, että nappikuulokkeet on yhdistetty puhelimeen, ja avaa sitten Shokz-sovellus.
3. Avaa sovellus, napauta kuvaketta (⚙️) ja valitse "Käyttötunnistus" ottaaksesi toiminnon käyttöön tai pois käytöstä.

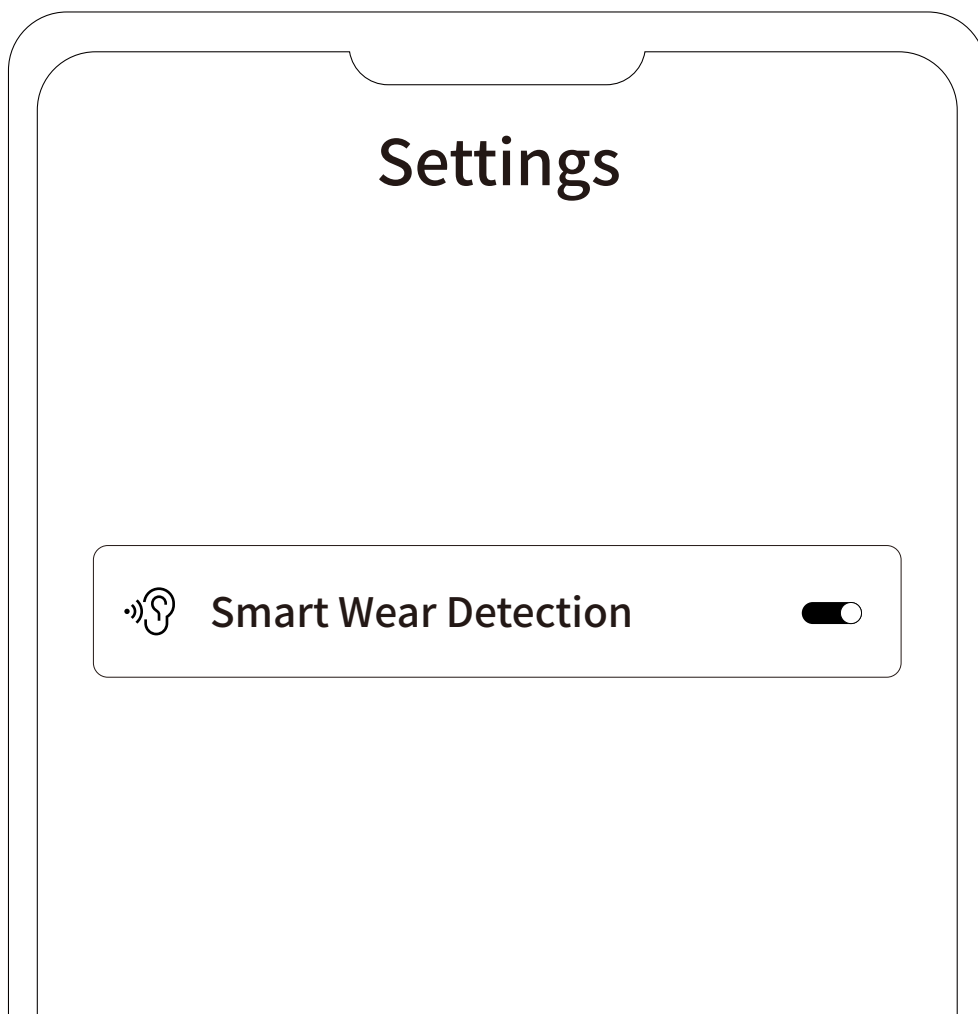

Säädä kehoteäänien äänenvoimakkuutta

1. Kehoteäänien äänenvoimakkuutta voi säätää Shokz App -sovelluksessa.
2. Avaa sovellus, napauta kuvaketta (⚙️) ja valitse "Ilmoitusasetukset" säätääksesi äänenvoimakkuuden matalaksi, keskitasoiseksi tai korkeaksi.

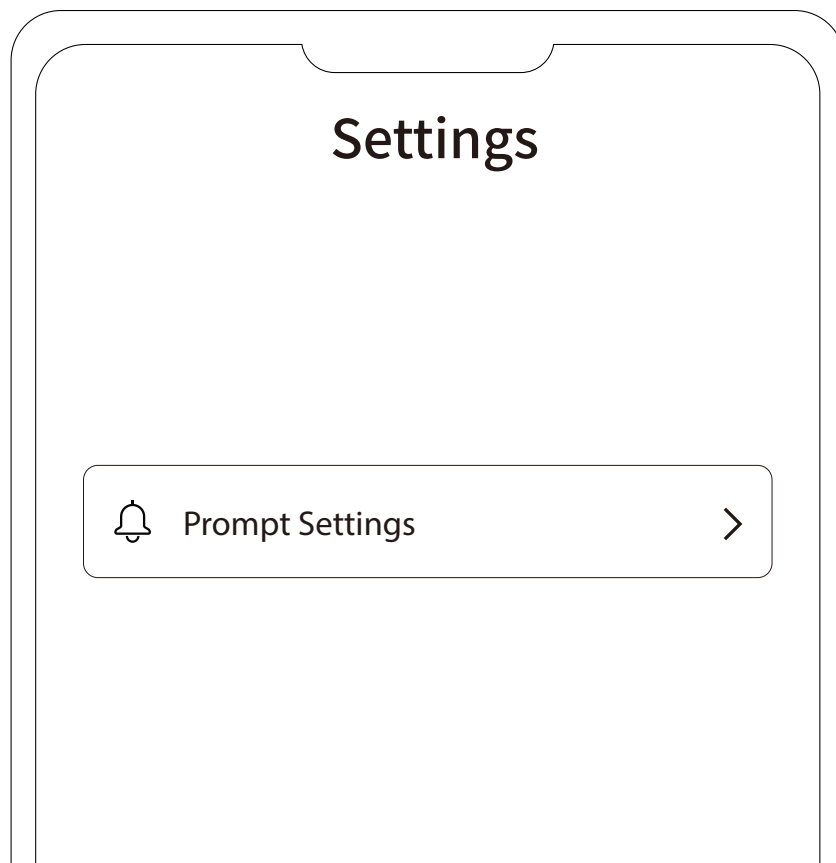

Automaattinen uudelleenyhdistäminen

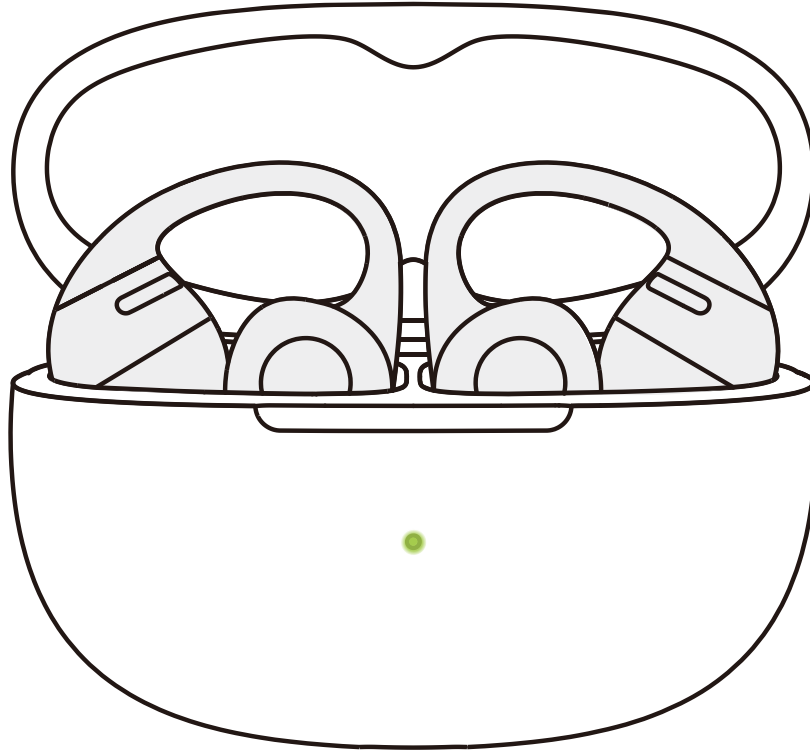

1. Virran kytkemisen jälkeen nappikuulokkeet yrittävät automaattisesti muodostaa yhteyden viimeksi yhdistettyyn laitteeseen. Äänikehote ilmaisee yhteyden onnistuneen.
2. Jos nappikuulokkeiden yhteys laitteeseen katekaa pitkän etäisyyden vuoksi mutta ne palaavat yhteysalueelle (10 metriä) kolmen minuutin kuluessa, ne muodostavat automaattisesti yhteyden viimeksi yhdistettyyn laitteeseen. Äänikehote ilmaisee yhteyden onnistuneen.
3. Laitteiden on oltava yhteysalueella (10 m), ja niiden virran on oltava kytkettynä. Varmista, että mobiililaitteessa on Bluetooth käytössä.

Etsi kuulokkeet

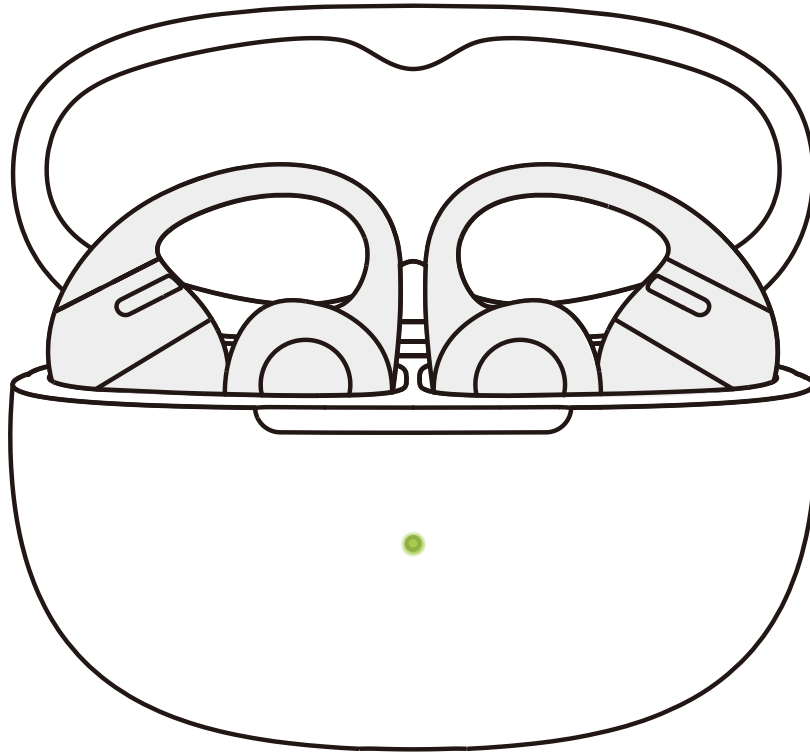

1. Varmista ennen käyttöä, että nappikuulokkeet on liitetty puhelimeesi ja avaa sitten Shokz App. Valitse "Find My Earbuds (Etsi kuulokkeeni)".
2. Valitse ponnahtusikkunasta nappikuulokkeet, jotka haluat löytää.
3. Valitse "Ping Left Ear" (Vasemman kuulokkeen äänimerkki) / "Ping Right Ear" (Oikean kuulokkeen äänimerkki).

* Huomautus: Älä käytä tätä toimintoa, kun käytät nappikuulokkeita.

Kuulokkeiden palautus

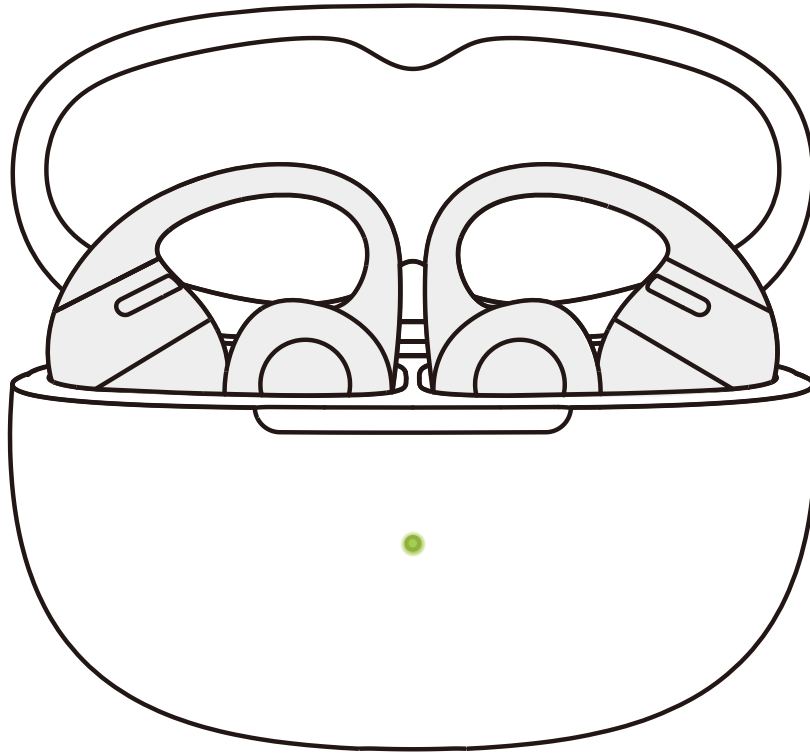

1. Nappikuulokkeiden nollaaminen poistaa pariliitetyt laitteet ja palauttaa oletusasetukset.
2. Aseta molemmat nappikuulokkeet latauskoteloon.
3. Kun kotelon kansi on auki, paina latauskotelon toimintopainiketta painettuna 15 sekunnin ajan. Kun kotelon sisällä oleva oranssi valo vilkkuu 5 sekunnin ajan ja sammuu sen jälkeen, nollaus on valmis.
4. Kun merkkivalo vilkkuu oranssina ja vihreänä, nappikuulokkeet voi pariliittää ja niitä voi käyttää.

Puhdistus ja huolto

Puhdistus

1. Latauskotelon ja nappikuulokkeiden metallisten liitännöiden puhdistaminen: Käytä suippokärkistä vanutuppoa, joka on kevyesti kostettu desinfiointialkoholilla tai puhtaalla vedellä. Puhdista latauskotelon syvennyksessä olevat metalliset liitännät varovasti. Pyyhi ylimääräinen neste pois puhtaalla, kuivalla ja nukkaamattomalla liinalla, kunnes liitännät ovat täysin kuivat. Puhdista nappikuulokkeiden alapuolella olevat metalliset liitännät samalla tavalla.

2. Pyyhi hiki, lika tai roskat pois urheilun jälkeen tai jos nappikuulokkeet ovat altistuneet nesteelle. Varmista, että nappikuulokkeiden ja latauskotelon liitännät ovat täysin kuivat ja puhtaat ennen kuin asetat nappikuulokkeet latauskoteloon.

* Huomautus: Kun puhdistat nappikuulokkeita, vältä niiden liiallista taivuttamista tai kiertämistä, sillä se voi aiheuttaa nappikuulokkeiden vääntymistä ja heikentää mukavuutta ja istuvuutta.

IP-luokitus

Tuotteen kuulokeosa on testattu kontrolloiduissa laboratorio-olosuhteissa roiskeenkestävyyden osalta, ja se täyttää IP57-tason vaatimukset standardin IEC 60529 mukaisesti.



* Huomautus:

1. IP57-pölyn- ja vedenkestävyys koskee vain nappikuulokkeita, ei latauskoteloita.
2. Roiskeenkestävyys ei ole pysyvää, ja se voi heiketä normaalin käytön aikana ja kulumisen myötä.
3. Älä upota tuotetta veteen tai altista sitä kosteudelle pitkäksi aikaa. Älä käytä kuulokkeita vesiurheilun, kuten uimisen, vesihiihtämisen tai surffauksen, aikana.
4. Jos tuote tai sen lisävarusteet joutuvat kosketuksiin veden kanssa, pyyhi ne mahdollisimman nopeasti ja aseta ne kuivumaan hyvin tuuletettuun, viileään tilaan. Älä käytä tai lataa tuotetta ennen kuin se on täysin kuiva.

Säilytys ja huolto

- Tuotetta on säilytettävä viileässä ja kuivassa paikassa. Huomaa, että tuotteen käyttölämpötila on 0–40 °C.
- Pidä tuote etäällä lämmönlähteistä, palavista kaasuisista, puhdistusaineista ja syövyttävistä nesteistä. Vältä altistamasta tuotetta pitkään auringolle sekä käyttämästä ja säilyttämästä sitä korkeassa lämpötilassa.
- Lopeta tuotteen käyttö heti, jos jokin osa on vaurioitunut tai tuote savuaa, kuumenee tai haisee palaneelle.
- Tuotteen kuulokeosalla on IP57-luokituksen mukainen pöly- ja vesisuojaus, mikä tarkoittaa, että tuotetta voi käyttää muussa kuin vesiurheilussa ja -liikunnassa, eikä se ole täysin pöly- ja vesitiivis. Latauskotelolla on IP54-luokituksen mukainen pöly- ja vesisuojaus. Älä upota tuotetta veteen. IP57 ja IP54 eivät ole pysyviä suojaluokituksia, ja se voi heiketä normaalin käytön ja kulumisen myötä.
- Puhdista tuote pehmeällä ja kuivalla liinalla.
- Kun tuote on ollut pitkään käyttämättä, lataa se ennen käyttöä.

Myynnin jälkeinen palvelu

Sarjanumeron sijainti

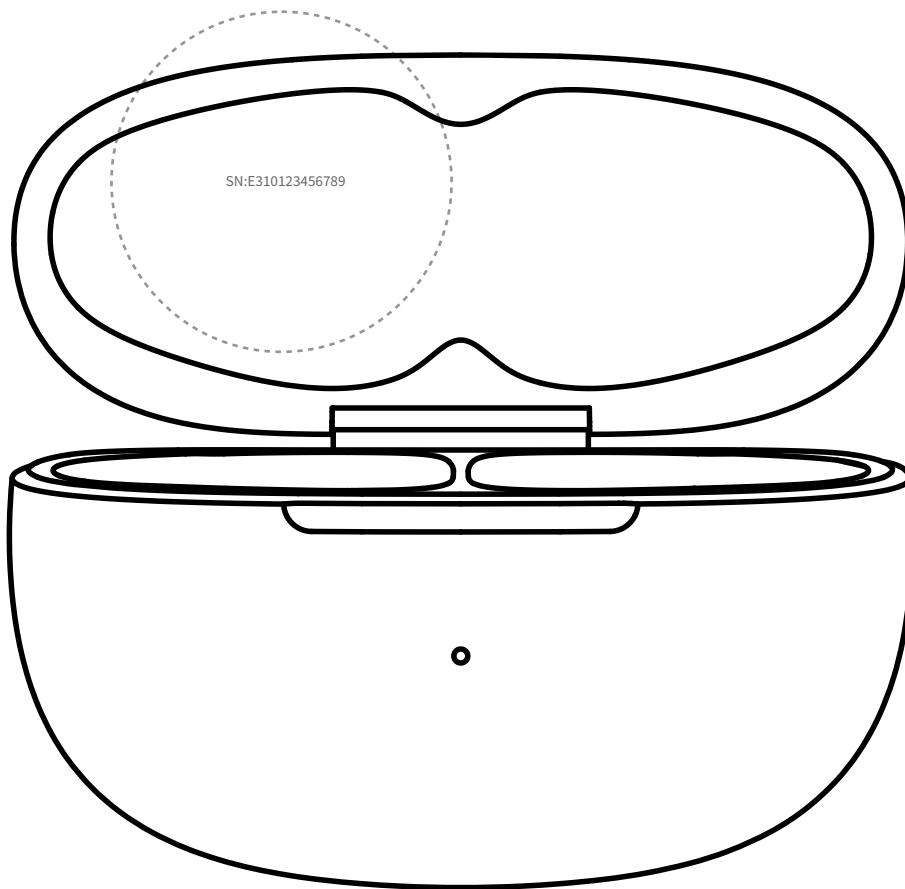

1. Tuotteen sarjanumero on merkitty pakkauslaatikon viivakoodiin ja takuukorttiin.
2. Se on painettu myös latauskotelon pohjaan.

Takuu

Nappikuulokkeet kuuluvat takuun piiriin.



Saat tietoja rajoitetusta takuusta verkkosivustostamme osoitteessa <https://shokz.com/pages/warranty-return>."

SHÖKZ