

OpenDots 2

사용 설명서

SHOKZ E320

샤즈 앱



샤즈 앱 다운로드

Dolby Audio, 멀티포인트 페어링, EQ 조정 기능을 활성화하세요.
제스처 조작을 커스터마이징하고, 이어버드 찾기를 사용하고, 펌웨어 업데이트로 기기를 최신 상태로 유지하세요.

*Apple과 Apple 로고는 미국 및 기타 국가에 등록된 Apple Inc.의 상표입니다. Google Play는 Google LLC의 상표입니다.

차례 보기

구성품	03
착용 및 사용	05
이어버드 다이어그램	06
충전 케이스	07
Bluetooth 페어링	08
착용 방법	10
터치 컨트롤 지침	13
오디오 컨트롤	15
통화 컨트롤	16
충전	17
전원 켜기/끄기 및 대기 모드	18
이어버드 충전하기	20
충전 케이스 충전하기	21

충전 케이스 표시등	22
기타 삭즈 앱 기능	25
업그레이드된 Dolby Audio	26
EQ 조정	27
멀티포인트 페어링	28
좌, 우 구분 없이 착용 감지	30
이어버드 착용 감지	31
사운드 프롬프트 볼륨 조절	32
자동 재연결	33
이어버드 찾기	34
이어버드 초기화	35
청소 및 유지관리	36
청소	37
IP 등급	38
보관 및 유지관리	39
AS 서비스	40
일련번호 위치	41
보증	42

구성품

구성품

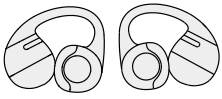

오픈닷 2
이어버드 2개

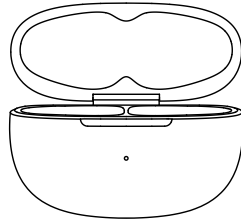

오픈닷 2
충전 케이스 1개



USB-C 충전
케이블 1개

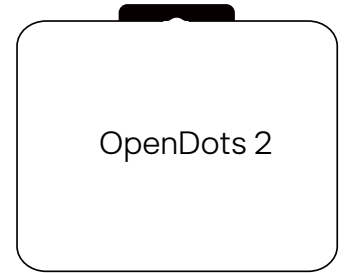

오픈닷 2
포장 상자 1개

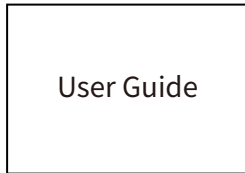

사용 설명서 1개

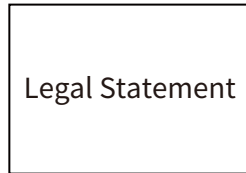

법률 정보 1개

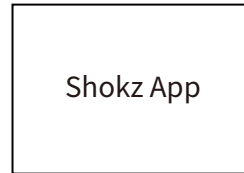

앱 카드 1개



보증 카드 1개

위 항목 중 하나라도 누락되었거나 제품이 손상된 경우 제품을 사용하지 마세요. 제품을 구입한 대리점에 연락하거나 당사에 문의해 주세요.

(44페이지 참조: 사후 서비스 - 문의하기 참조)

착용 방법

이어버드 다이어그램

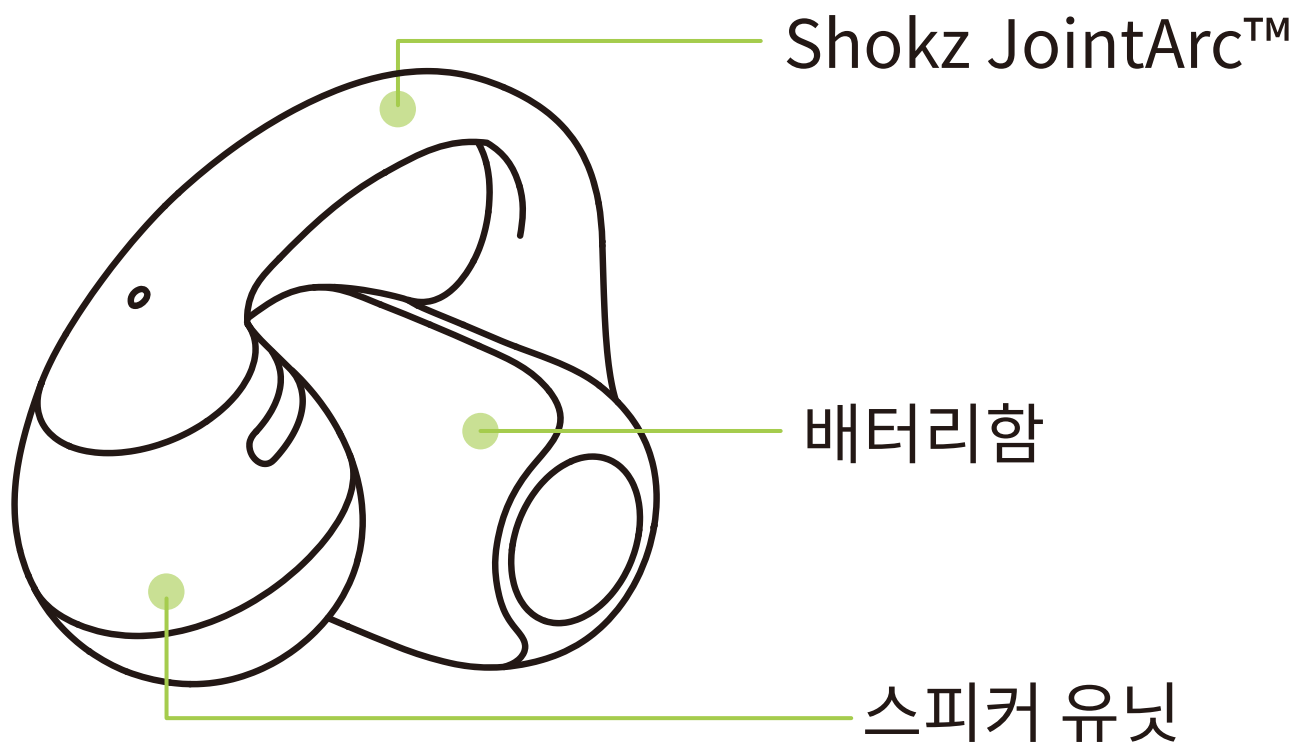

이 오픈형 이어버드는 외이도 바깥쪽에 밀착됩니다. 대칭 디자인으로 인해 좌우를 자유롭게 바꿔 착용할 수 있으며, 오디오 채널이 자동으로 조정됩니다.

충전 케이스

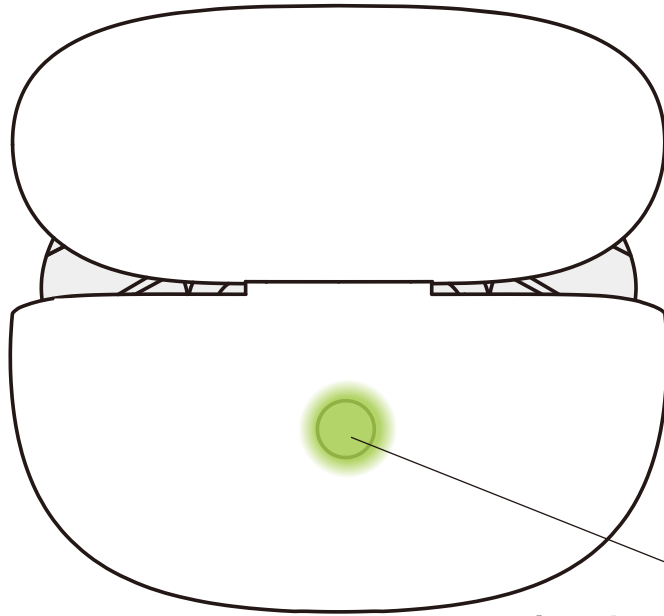

충전 케이스 버튼

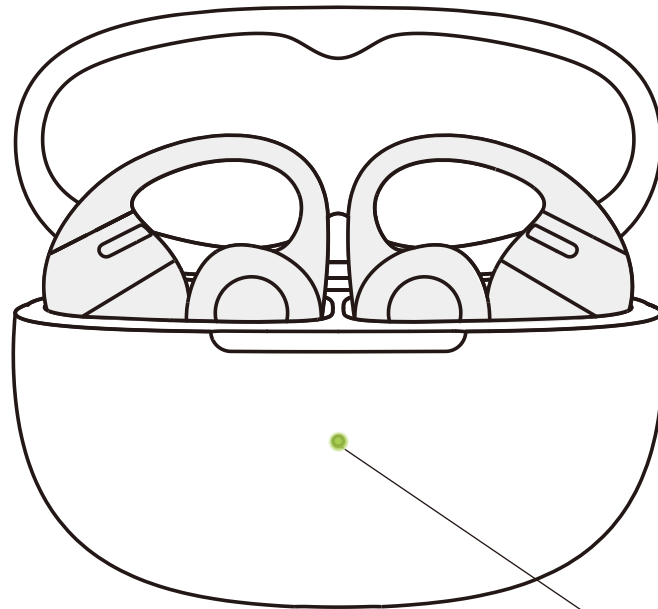

충전 케이스 LED 표시등

Bluetooth 페어링 지침

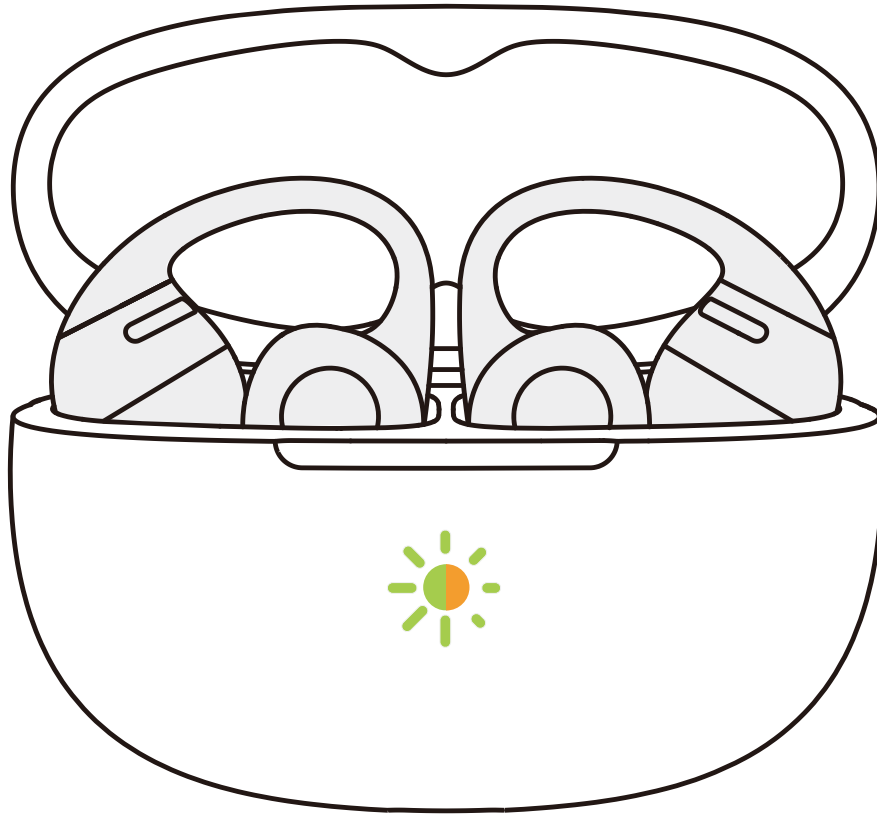

처음 사용 시 충전 케이스를 열면 자동으로 Bluetooth 페어링 모드로 전환됩니다. 케이스 안쪽의 표시등이 주황색과 녹색으로 깜박입니다. 이어버드를 다시 페어링하려면 다음 단계를 따르세요.

1. 양쪽 이어버드를 충전 케이스에 넣습니다.
2. 케이스 덮개를 열어 둔 상태에서, 표시등이 주황색과 녹색으로 깜박일 때까지 기능 버튼을 3초 이상 길게 누릅니다. 이어버드가 페어링 모드로 전환됩니다.

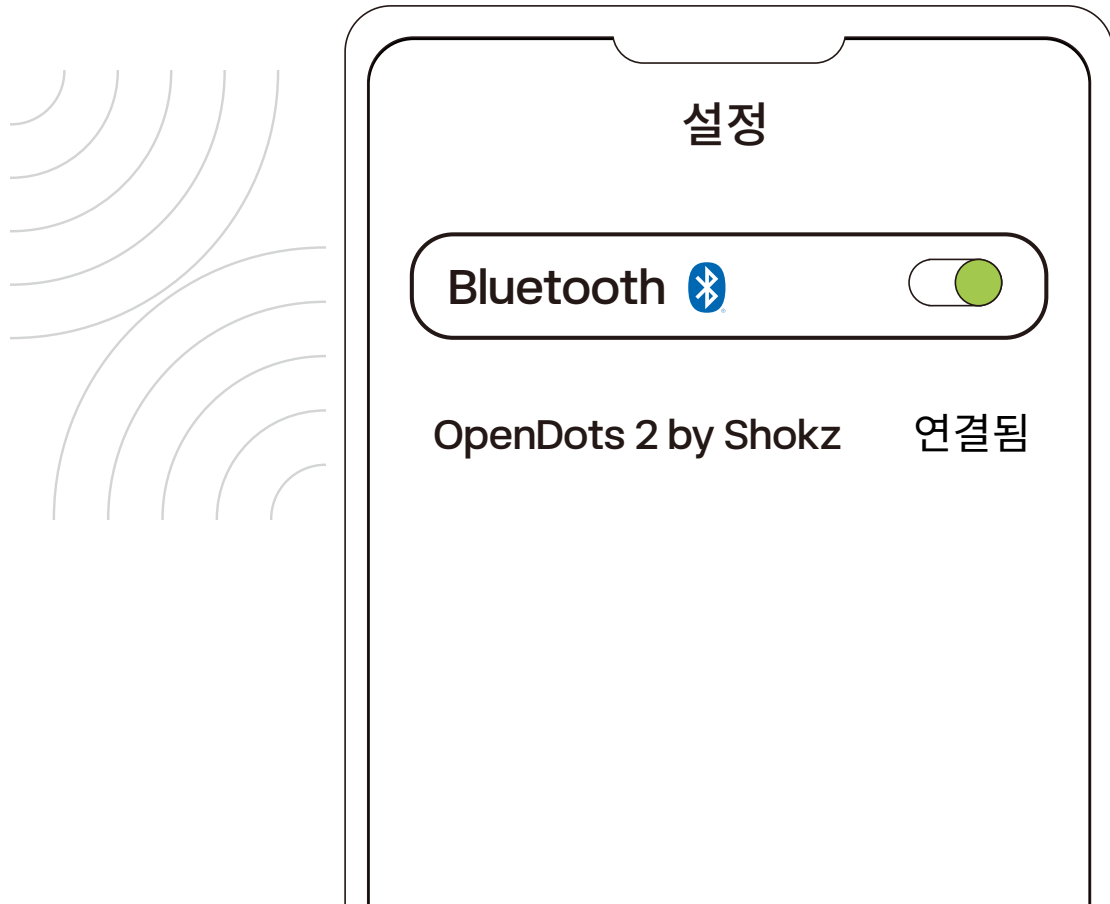

3. 기기에서 Bluetooth 기능을 켜고 'OpenDots 2 by Shokz'을 선택합니다. 기기에 페어링 성공 메시지가 표시되면 연결이 완료된 것입니다.

*스마트폰에 연결된 이후에는 충전 케이스를 열 때마다 자동으로 전원이 켜지고 다시 연결됩니다. 케이스를 닫으면 자동으로 전원이 꺼지고 연결이 해제됩니다.

*참고: Bluetooth 범위를 벗어나 연결이 끊어진 경우, 다시 범위 내로 들어오면 자동으로 재연결됩니다. 모든 터치 조작은 재연결을 트리거할 수 있습니다.

착용 지침

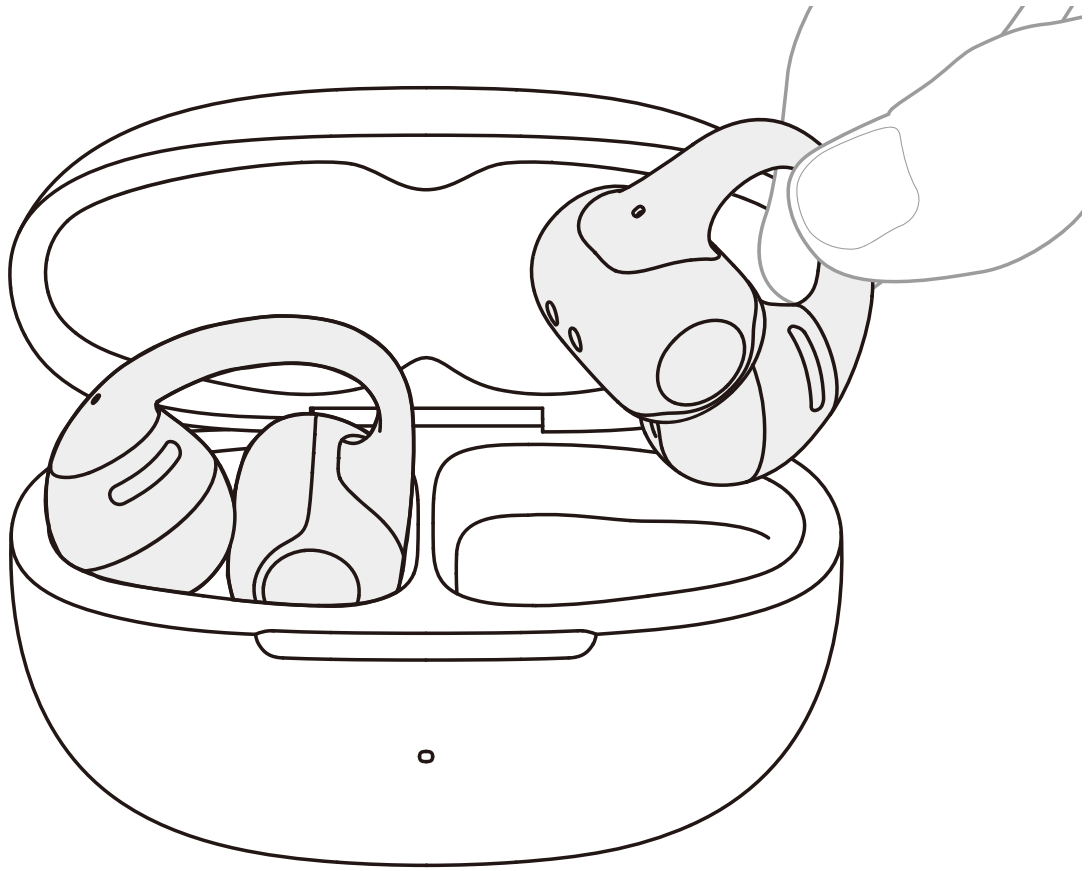

1. 엄지와 검지로 Shokz JointArc™를 잡고 귀 높기로 들어 올립니다.

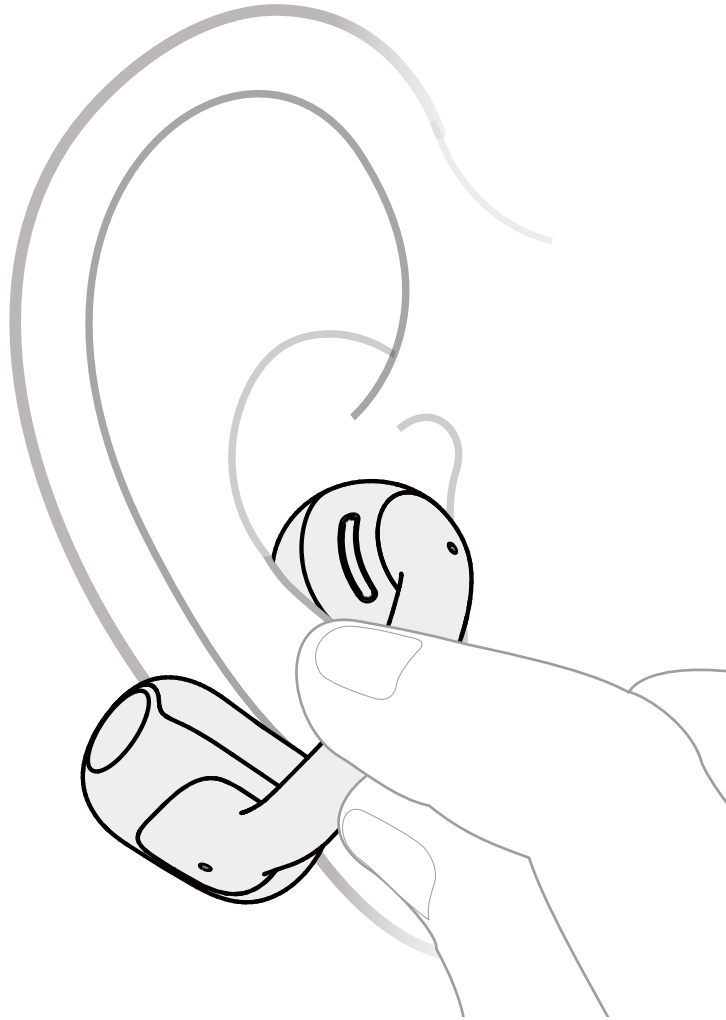

2. 둥근 스피커 유닛을 귀 안쪽 능선에 밀착시킵니다. 배터리함은 귀 뒤쪽에 걸쳐지도록 합니다.

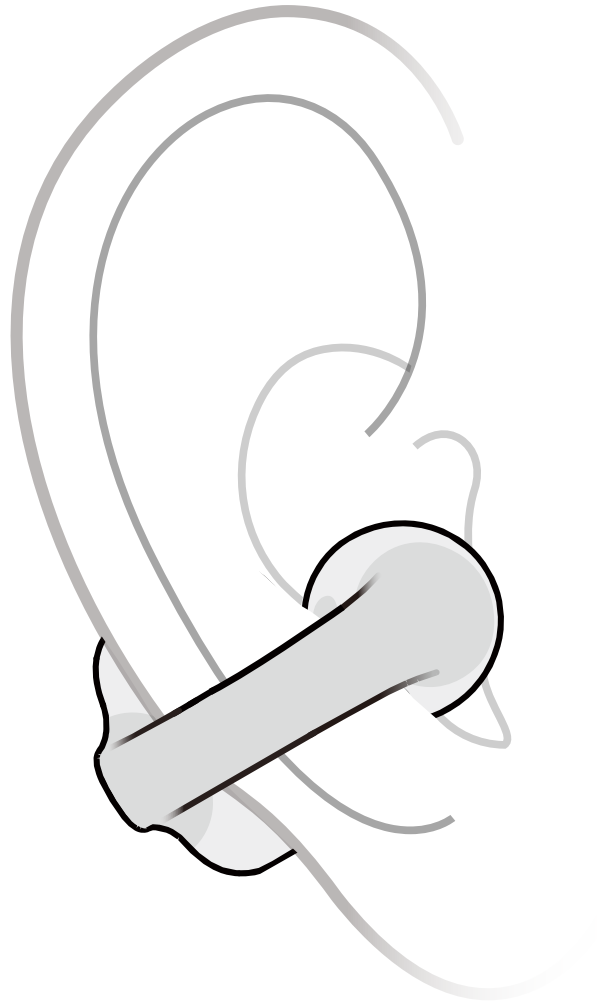

3. 이어버드를 조정하여 안전하고 편안하게 착용합니다. 최적의 안정감을 위해 Shokz JointArc™를 아래쪽(0°~30°)으로 살짝 기울여 착용하는 것을 권장합니다.

주의해야 할 잘못된 착용 사례

위치: 등근 스피커 유닛이 외이도 앞에 놓이도록 하세요. 귀 안으로 삽입하지 마세요.

각도: Shokz JointArc™를 자연스러운 각도로 유지하세요. 너무 높거나 낮게 배치하지 않도록 주의하세요.

취급: 이어버드를 과도한 힘으로 잡아당기거나, 비틀거나, 구부리지 마세요.

터치 컨트롤 지침

터치 컨트롤 지침

한 손가락으로 탭하기

한 손가락으로 JointArc 또는 배터리함의 아무 곳이나 탭합니다.

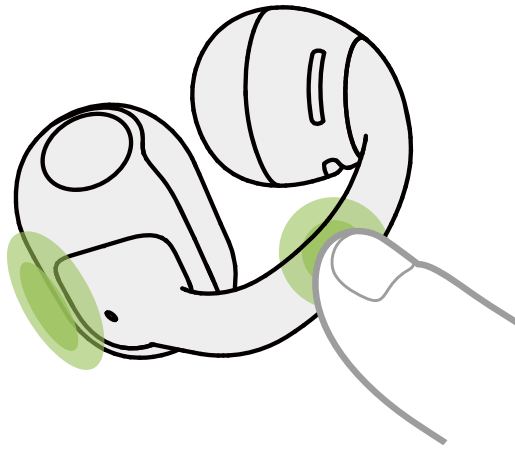

두 손가락으로 꺾 누르기

동시에 두 손가락으로 배터리함의 양쪽 끝을 조심스럽게 꺾 누릅니다.

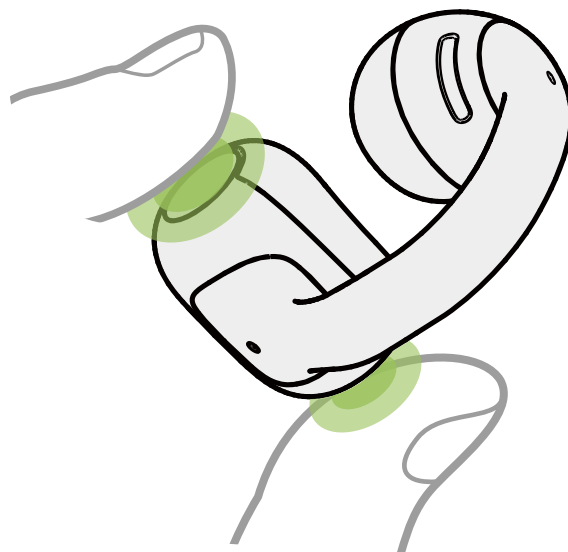

오디오 컨트롤

	기능	터치 컨트롤 지침
	 재생/일시 정지	• 핀치 1회  <hr style="border-top: 1px dashed black;"/> • 탭 2회 
	 볼륨 -	• L 핀치한 상태로 유지 
	 볼륨 +	• R 핀치한 상태로 유지 
	 이전 트랙	• L 핀치 2회 
	 다음 트랙	• R 핀치 2회 

통화 컨트롤

	기능	터치 컨트롤 지침
	 통화 수신/종료	• 핀치 1회 ●
	 수신 전화 거부	• 핀치 2회 ●●

고급 통화 관리

다른 전화가 걸려올 때 다음과 같은 기능을 사용할 수 있습니다.

현재 통화 대기 및 새 전화 받기: 한쪽 이어버드를 1회 핀치

전화를 받은 후 다음을 수행할 수 있습니다.

통화 대기 및 통화 전환: 한쪽 이어버드를 1회 핀치

현재 통화 종료 및 대기 중인 통화로 전환: 한쪽 이어버드를 2회 핀치

새 전화 거절: 한쪽 이어버드를 2회 핀치

현재 통화 종료 및 걸려 온 전화 받기: 한쪽 이어버드를 핀치한 상태로 유지

충전

전원 켜기

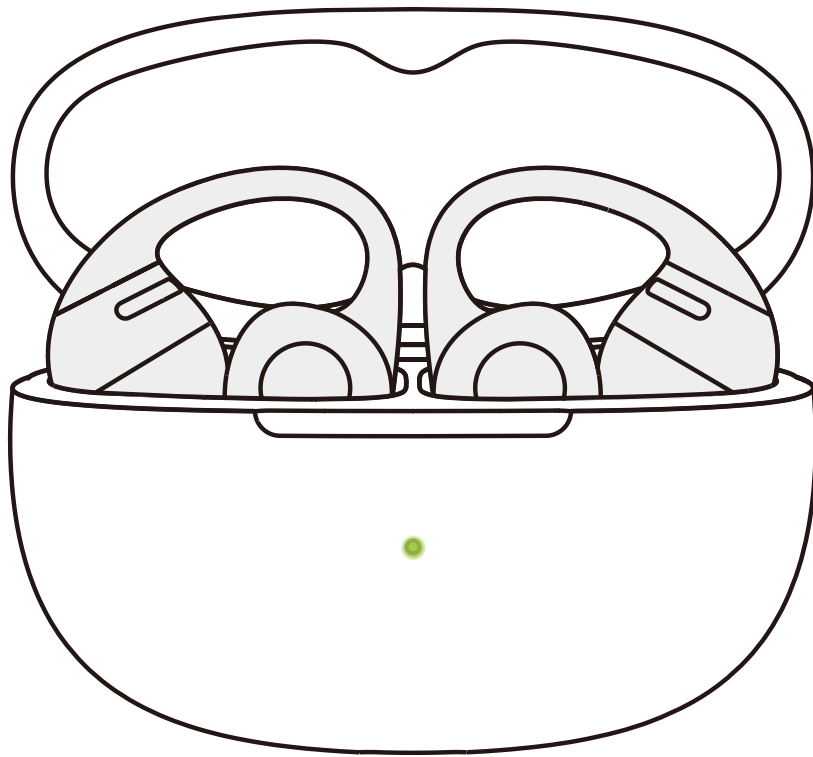

1. 전원 켜기

이어버드가 충전 케이스 안에 있는 상태에서 케이스를 열면 자동으로 전원이 켜지고 케이스 표시등이 켜집니다.

참고: 케이스에서 이어버드를 꺼낸 후에 충전 케이스를 닫으면 배터리 수명이 보존되고 케이스에 먼지가 유입되는 것을 막을 수 있습니다.

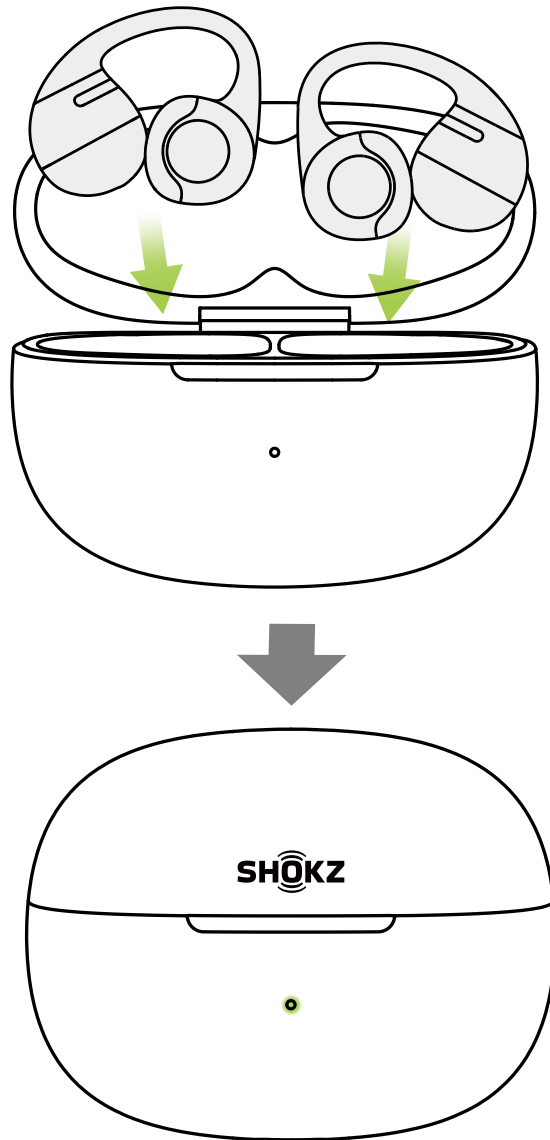

2. 전원 끄기

양쪽 이어버드를 충전 케이스에 넣고 덮개를 닫습니다. 이어버드의 전원이 자동으로 꺼집니다.

3. 대기 모드

이어버드가 충전 케이스에 들어 있지 않은 상태에서 기기로부터 연결 해제된 채로 3분이 지나면 배터리 전력 보존을 위해 대기 모드로 전환됩니다.

이어버드 충전하기

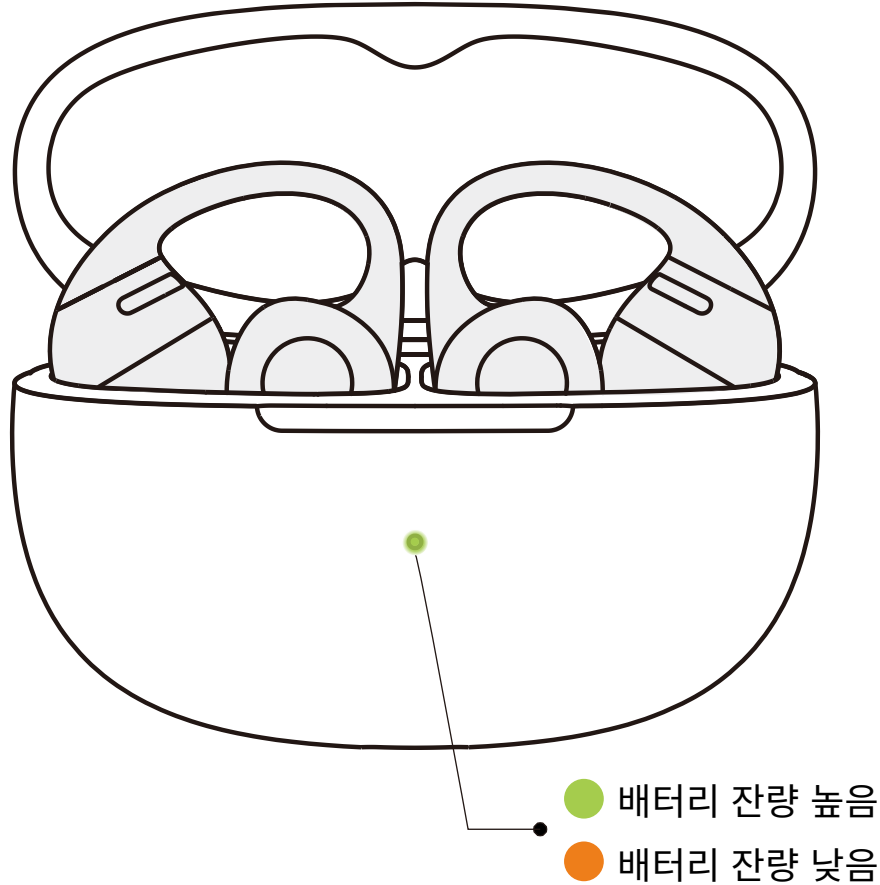

이어버드가 자석으로 고정될 때까지 충전 케이스 안에 넣습니다. 충전 케이스 표시등이 켜지면 케이스를 닫습니다.

*참고:

1. 충전 케이스의 표시등은 안에 들어 있는 이어버드의 배터리 상태를 나타냅니다. 녹색은 배터리 잔량이 20%보다 높다는 의미이고, 주황색은 배터리 잔량이 20%보다 낮다는 의미입니다. 양쪽 이어버드가 모두 케이스에 들어 있는 경우 표시등은 충전량이 낮은 이어버드의 배터리 잔량을 표시합니다.
2. 이어버드는 케이스 안에 약 60분간 두면 완충됩니다. 충전 케이스에 이어버드를 충전하기에 충분한 배터리 잔량이 남아 있는지 확인하세요.

충전 케이스 충전하기

● 충전 케이스의 주황색 표시등

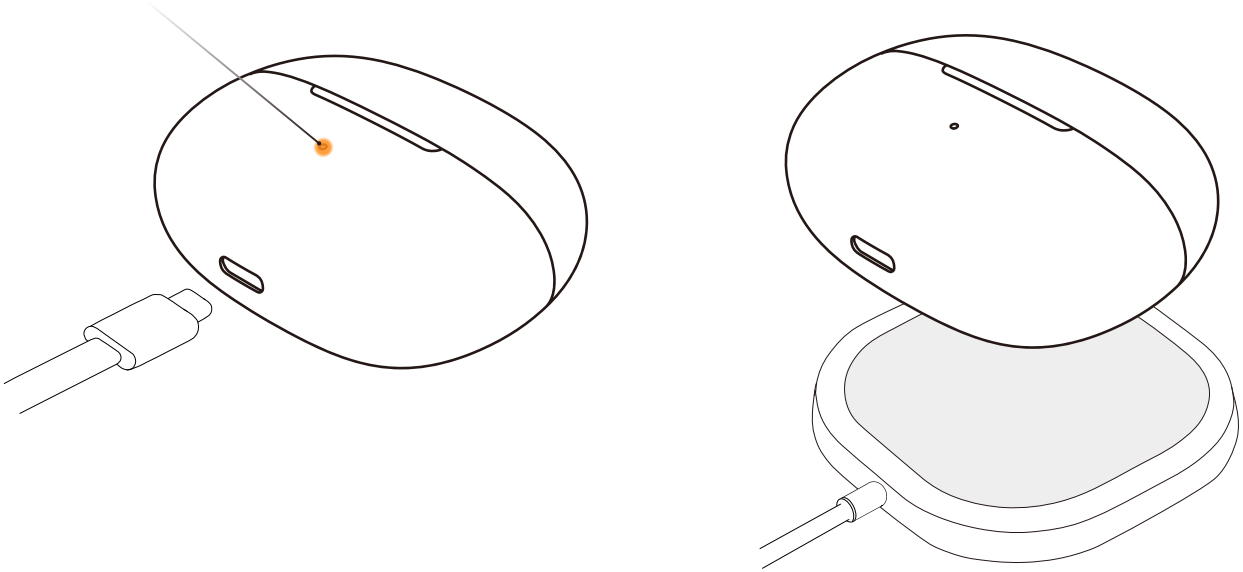

함께 제공된 USB-C-USB-C 충전 케이블 한쪽을 충전 케이스에 연결하고 다른 한쪽을 USB-C 전원 또는 인증된 벽면 콘센트에 연결합니다. 충전 케이스를 인증된 무선 충전기 위에 올려놓고 충전할 수도 있습니다.

충전 중에는 케이스 바깥쪽의 주황색 표시등이 계속 켜져 있으며 케이스가 충전 중임을 나타냅니다. 표시등이 녹색으로 바뀐 후 계속 켜져 있으면 충전 케이스가 완충된 것입니다.

*참고:

1. 케이블을 통해 충전할 때는 케이스가 완충되는 데 약 2시간이 걸립니다. 충전 케이스는 표준 $5V \pm 5\%$ USB 전압을 사용합니다. 이보다 전압이 높은 전원으로 케이스를 충전하는 것은 권장되지 않습니다. 타사 충전 케이블을 사용할 경우 충전 시간이 늘어날 수 있습니다. 충전하기 전에 충전 포트에 물기, 땀, 습기가 없는지 확인하세요. 포트에 물기가 있으면 건조하고 마른 천으로 깨끗이 닦아 내세요.
2. 무선으로 충전할 때는 케이스가 완충되는 데 약 4시간이 걸립니다. 케이스에 실리콘 보호 커버를 씌운 경우 무선 충전 시간이 늘어날 수 있습니다. 충전하기 전에 케이스가 무선 충전기의 중앙에 있는지 확인하세요. 케이스가 올바르게 정렬되지 않으면 충전되지 않을 수 있습니다.

충전 케이스 표시등

충전 케이스 표시등

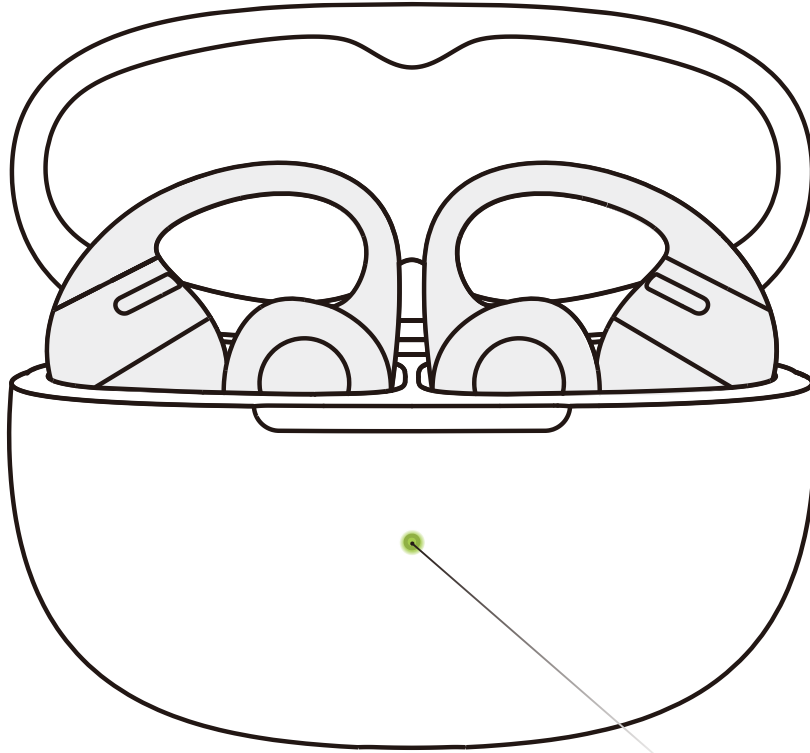

충전 케이스 LED 표시등

1. 충전 케이스에 들어 있는 이어버드의 배터리 상태

이어버드가 충전 케이스에 들어 있을 때는 표시등이 이어버드의 배터리 상태를 표시합니다.

배터리 잔량이 20% 보다 높은 경우	충전 케이스를 열면 녹색 표시등이 5초간 켜진 후 꺼집니다.
배터리 잔량이 20% 보다 낮은 경우	충전 케이스를 열면 주황색 표시등이 5초간 켜진 후 꺼집니다.

*참고: 양쪽 이어버드가 모두 케이스에 들어 있는 경우 표시등은 충전량이 낮은 이어버드의 배터리 잔량을 표시합니다.

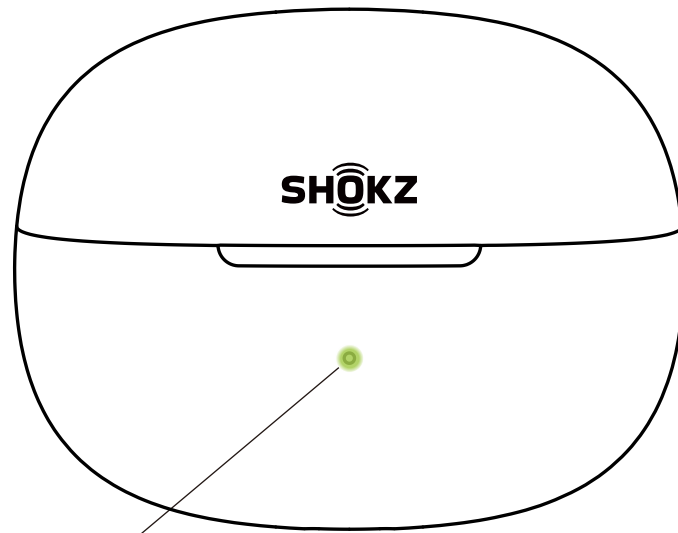

충전 케이스 LED 표시등

2. 양쪽 이어버드가 모두 충전 케이스에 들어 있지 않고 외부 전원에 연결되어 있지 않은 경우

양쪽 이어버드가 모두 충전 케이스에 들어 있지 않고 외부 전원에 연결되어 있지 않은 경우 표시등은 충전 케이스의 배터리 상태를 표시합니다.

배터리 잔량이 8% 보다 높은 경우	충전 케이스를 열거나/닫거나 케이스 버튼을 누르면 녹색 표시등이 5초간 켜진 후 꺼집니다.
배터리 잔량이 8% 보다 낮은 경우	충전 케이스를 열거나/닫거나 케이스 버튼을 누르면 주황색 표시등이 5초간 켜진 후 꺼집니다.

3. 외부 전원에 연결되어 있는 경우

충전 중	주황색 표시등이 켜져 있습니다.
충전 완료	녹색 표시등이 켜져 있습니다.

4. 기타

페어링	표시등이 주황색과 녹색으로 번갈아 깜박입니다.
공장 설정으로 초기화	주황색 표시등이 5초간 깜박인 후에 꺼집니다.

청소 및 유지관리

업그레이드된 Dolby Audio

1. 업그레이드된 Dolby Audio: 한층 풍부하고 웅장한 저음으로 강화되어, 여러분이 사랑하는 선명한 보컬, 공간감 넘치는 사운드스테이지, 생생한 디테일은 그대로 유지하면서도 음악에 새로운 깊이와 강렬함을 더해줍니다. Dolby Audio는 삭즈 앱에서 켜고 끌 수 있습니다.
2. 사용하기 전에 이어버드가 휴대폰에 연결되었는지 확인한 후 삭즈 앱을 엽니다.
3. Dolby Audio 스위치를 사용하여 해당 기능을 켜거나 끕니다.

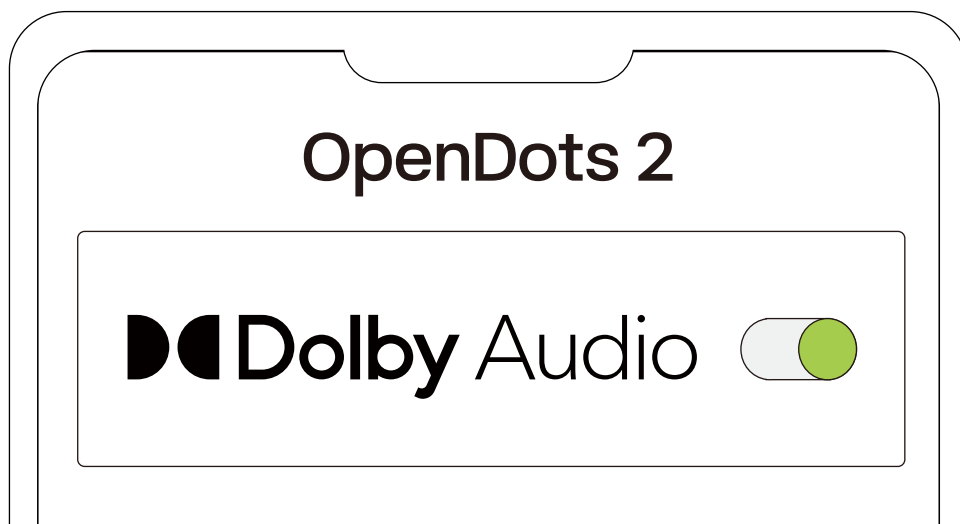

EQ 조정

1. 삭즈 앱에서 다양한 사운드 프로필을 선택하거나 나만의 사운드 프로필을 맞춤 설정할 수 있습니다.
2. 사용하기 전에 이어버드가 휴대폰에 연결되었는지 확인한 후 삭즈 앱을 엽니다.
3. 사운드 프로필 옵션에서 조정하려는 프리셋 모드를 선택합니다.

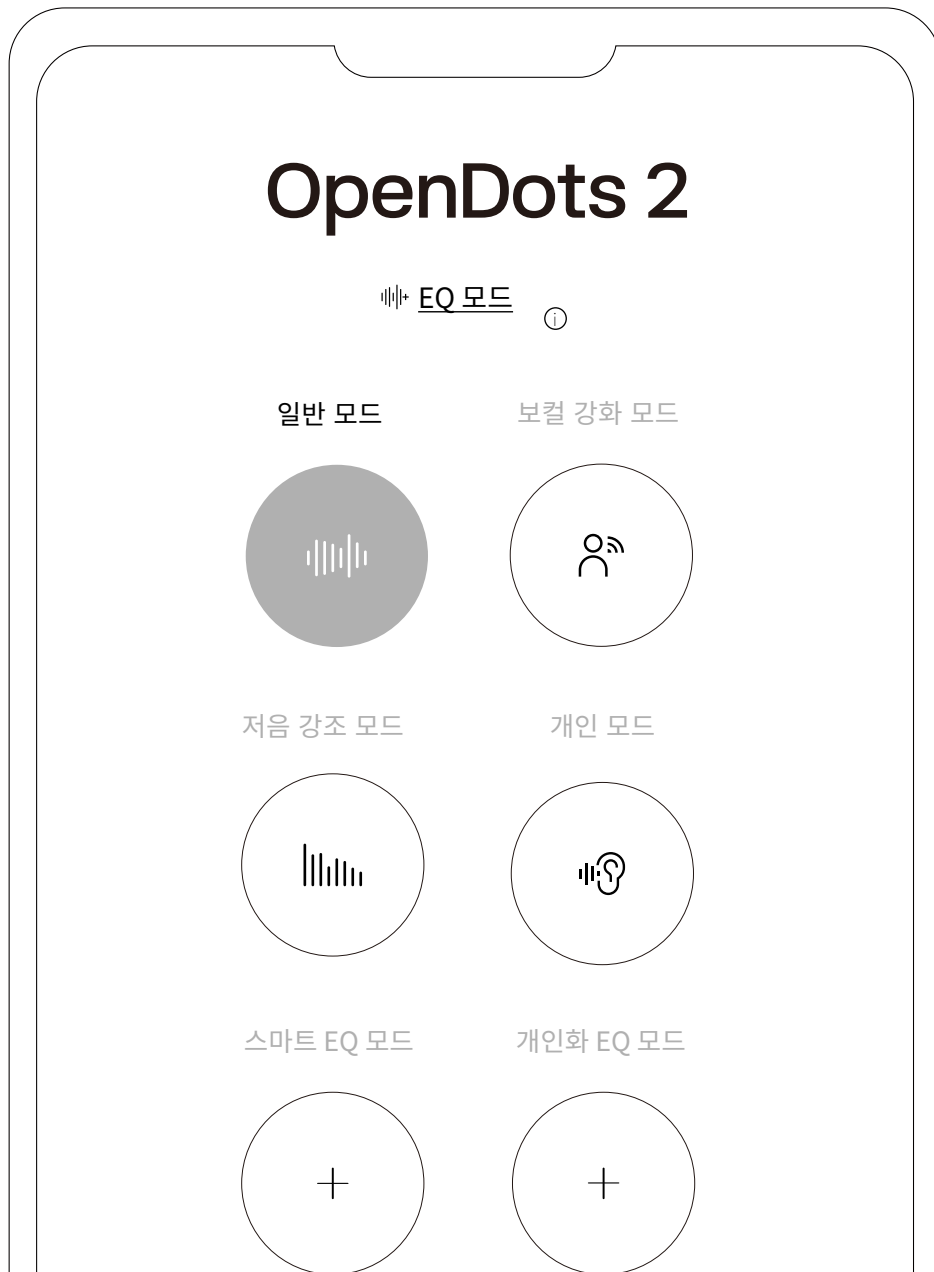

멀티포인트 페어링

1. 먼저 이어버드를 휴대폰에 연결한 다음 삭즈 앱에서 '멀티포인트 페어링'을 선택합니다.



- 팝업 페이지에서 멀티포인트 페어링 기능이 활성화되어 있는지 확인합니다.
- '두 번째 기기에 연결'을 선택하고 안내에 따라 두 번째 기기를 연결합니다.

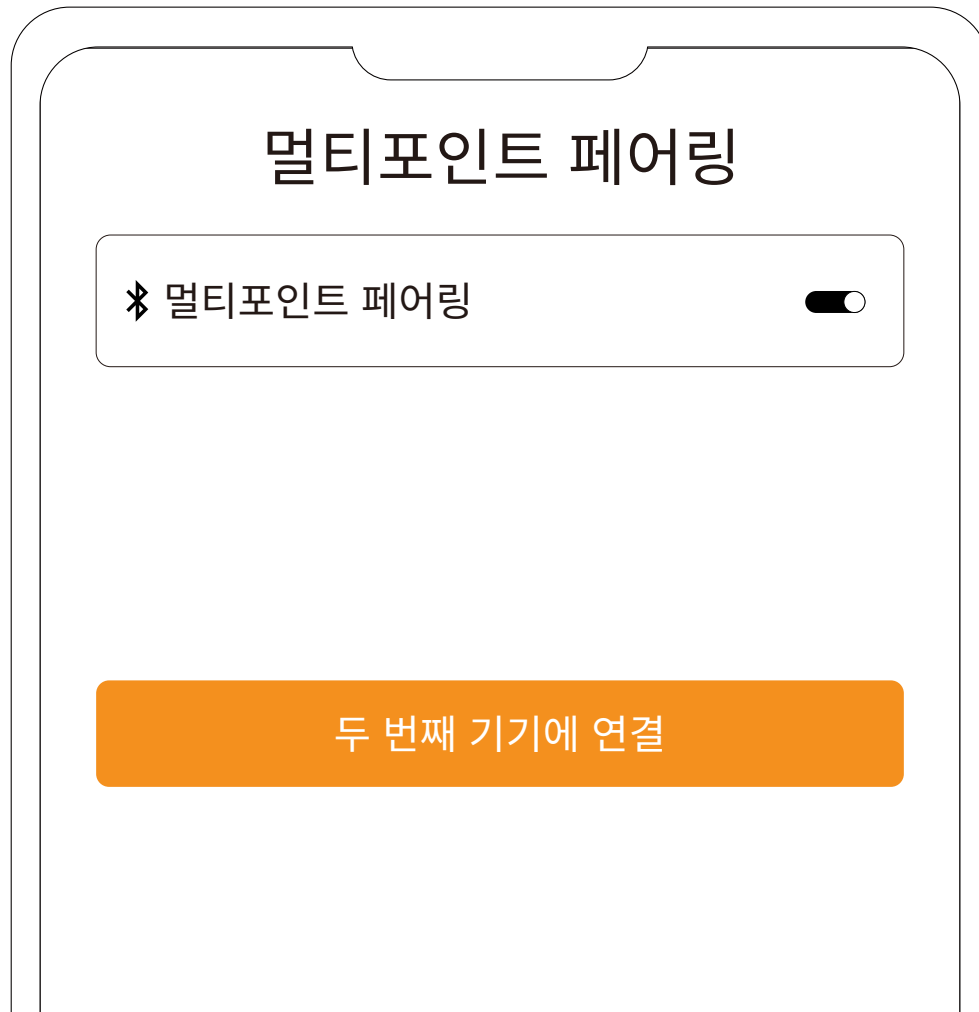

- 이제 이어버드가 두 기기에 연결되었습니다. 삭즈 앱에서 두 기기의 Bluetooth 연결을 쉽게 관리할 수 있습니다.

좌, 우 구분 없이 착용 감지

1. 이어버드는 좌우 방향을 맞춰서 착용할 필요가 없습니다. 착용하면 이어버드가 자동으로 착용 위치를 감지하여 좌우 채널을 할당합니다. 이 기능은 삭즈 앱에서 활성화 또는 비활성화할 수 있습니다.
2. 이어버드가 휴대폰에 연결되었는지 확인한 후, 삭즈 앱에서 '좌, 우 구분 없이 착용 감지' 토글을 활성화하세요.

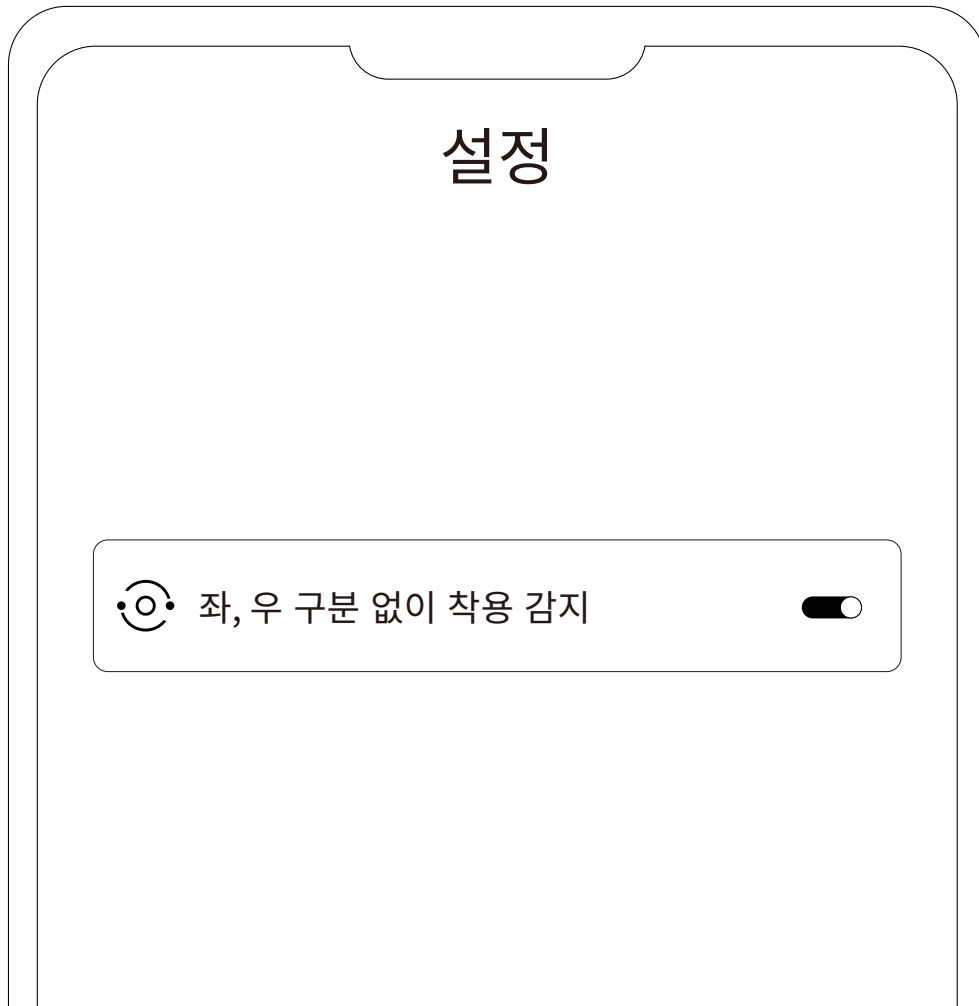

이어버드 착용 감지

1. 이어버드는 착용되었는지 여부를 자동으로 감지하여 그에 따라 오디오를 재생하거나 일시 정지합니다. 착용 감지 기능은 삭즈 앱에서 활성화 또는 비활성화할 수 있습니다.
2. 사용하기 전에 이어버드가 휴대폰에 연결되었는지 확인한 후 삭즈 앱을 엽니다.
3. 앱을 연 후 아이콘(⚙️)을 탭하고 “착용 감지”를 선택하여 기능을 켜거나 끕니다.



사운드 프롬프트 볼륨 조절

1. 사운드 프롬프트 볼륨은 삭즈 앱에서 조절할 수 있습니다.
2. 앱을 연 후 아이콘(⚙️)을 탭하고 “알림 설정”을 선택하여 음량을 낮음, 중간, 높음으로 조절합니다.



자동 재연결

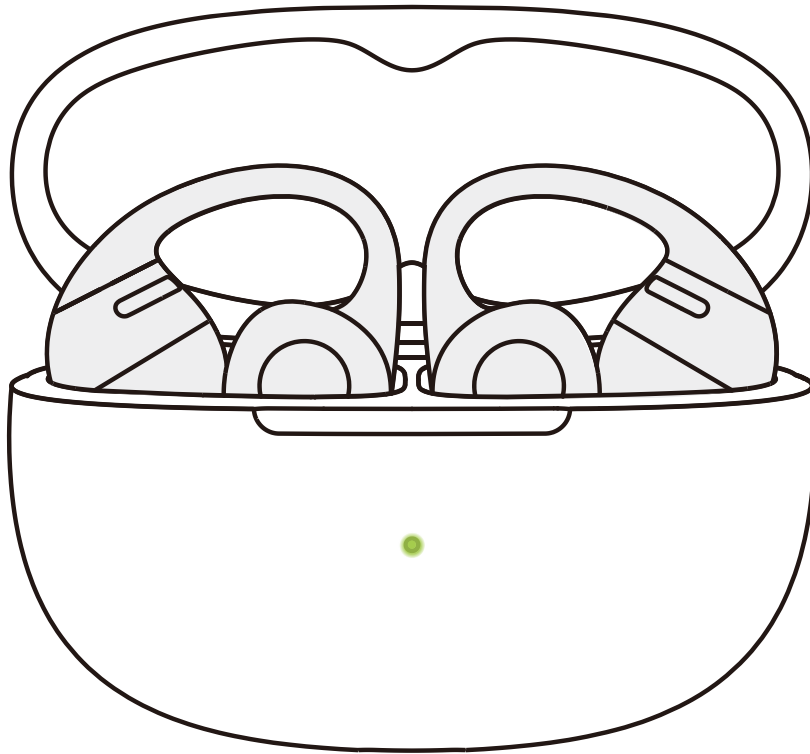

1. 전원이 켜지면 이어버드가 가장 최근에 연결된 기기에 자동으로 연결을 시도합니다. 신호음이 들리면 연결된 것입니다.
2. 기기와 떨어져 있어서 이어버드가 연결 해제된 후 3분 안에 연결 범위(10m) 내로 돌아가면 마지막으로 페어링되었던 기기에 자동으로 재연결됩니다. 신호음이 들리면 연결된 것입니다.
3. 기기가 연결 범위(10m) 내에 있고 전원이 켜져 있어야 합니다. 모바일 기기에서 Bluetooth가 활성화되어 있는지 확인하세요.

이어버드 찾기

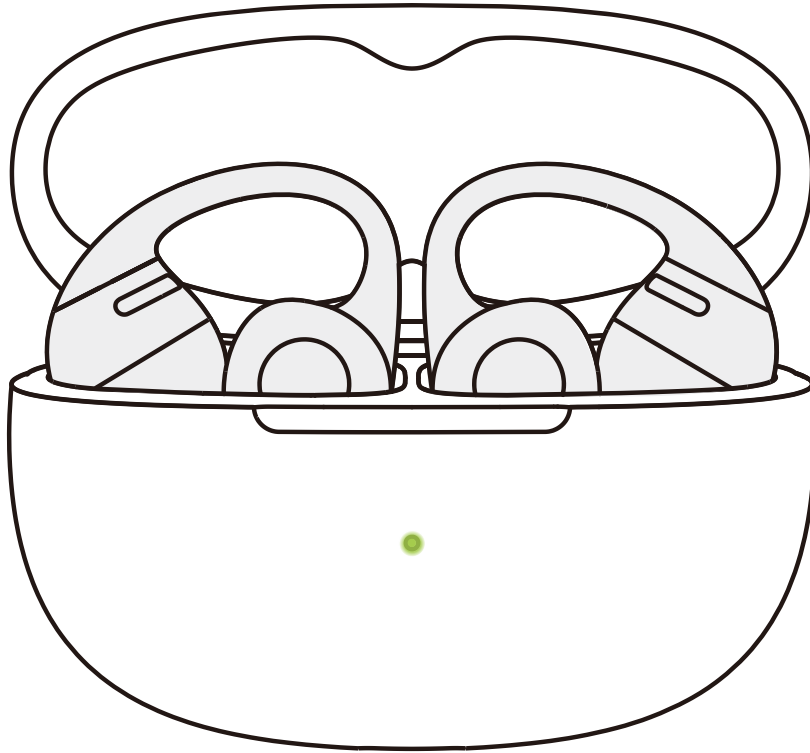

1. 사용하기 전에 이어버드가 휴대폰에 연결되었는지 확인한 후, 삭즈 앱을 열고 '이어버드 찾기'를 선택합니다.
2. 팝업 페이지에서 찾으려는 이어버드를 선택합니다.
3. '왼쪽 이어버드 울리기'/'오른쪽 이어버드 울리기'를 선택하여 이어버드에서 연속으로 알림음이 재생되도록 합니다.

*참고: 이어버드를 착용 중인 상태에서는 이 기능을 사용하지 마세요.

이어버드 초기화

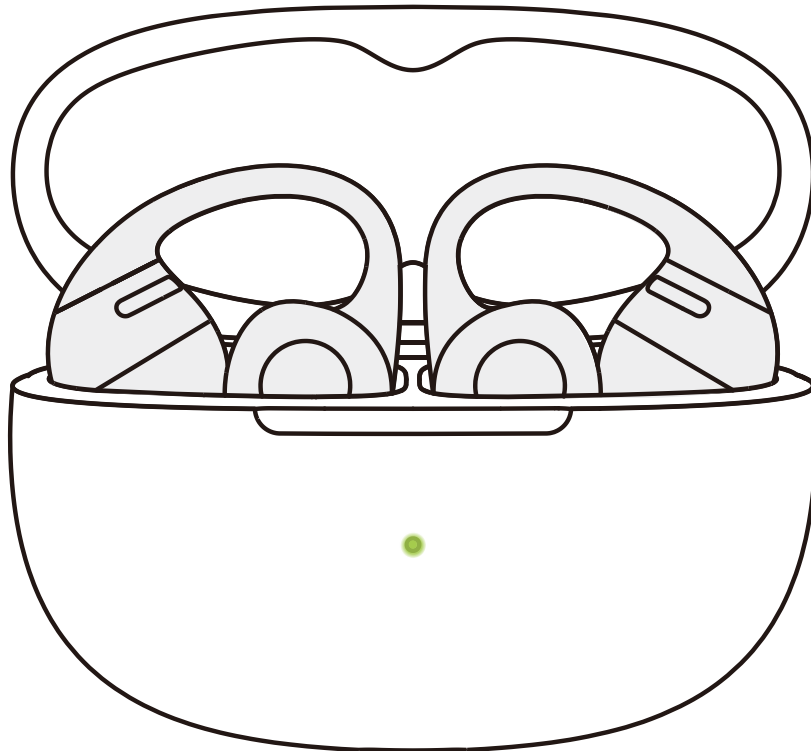

1. 이어버드를 초기화하면 페어링된 기기 목록이 지워지고 모든 설정이 기본값으로 복원됩니다.
2. 양쪽 이어버드를 충전 케이스에 넣습니다.
3. 충전 케이스의 기능 버튼을 15초간 길게 누릅니다. 케이스 안쪽의 주황색 표시등이 5초간 깜박인 후 꺼지면 초기화가 완료된 것입니다.
4. 표시등이 주황색과 녹색으로 번갈아 깜박이면 이어버드를 페어링하고 사용할 준비가 된 것입니다.

청소 및 유지관리

청소

1. 충전 케이스와 이어버드의 금속 접촉부 청소: 의료용 알코올이나 깨끗한 물을 소량 묻힌 뽀족한 면봉을 사용하여 충전 케이스 홈 안에 있는 금속 접촉부를 부드럽게 눌러 닦아냅니다. 그런 다음 깨끗하고 보풀이 없는 마른 천으로 남은 물기를 닦아내고 완전히 말립니다. 이어버드 하단의 금속 접촉부도 같은 방법으로 청소하세요.

2. 운동을 마쳤거나 액체에 노출된 후에는 땀, 먼지 또는 이물질을 닦아내세요. 이어버드를 충전 케이스에 넣기 전에 이어폰과 충전 접촉부가 완전히 말라 있고 이물질이나 먼지가 없는지 확인하세요.

*참고: 이어버드를 청소할 때 과도하게 구부리거나 비틀지 마세요. 변형이 발생하여 착용감과 밀착력에 영향을 줄 수 있습니다.

IP 등급

이 제품의 이어버드 부품은 통제된 실험실 환경에서 생활 방수 테스트 결과 IEC 60529 표준의 IP57 등급을 충족하는 것으로 확인되었습니다.



***참고:**

1. IP57 방진/방수는 충전 케이스가 아닌 이어버드 본체에만 해당됩니다.
2. 생활 방수 기능은 영구적이지 않으며 정상적인 사용에 따른 마모로 인해 시간이 흐름에 따라 저하될 수 있습니다.
3. 제품을 물속에 담그거나 장시간 습기에 노출하거나 수영, 수상 스키, 서핑과 같은 수상 활동 중에 착용하지 않습니다.
4. 제품 또는 액세서리에 물기가 닿은 경우 즉시 닦아 내고 통풍이 잘되는 서늘한 곳에서 말립니다. 완전히 마르기 전까지 제품을 사용하거나 충전하지 마세요.

보관 및 유지관리

제품이 열원, 가연성 가스, 세정용 화학약품, 부식성 액체와 접촉하지 않도록 주의하세요. 또한, 직사광선에 장시간 노출되거나 고온 환경에서의 사용 및 보관도 피해 주세요.

- 제품에 손상이 있거나 연기, 열기 또는 타는 냄새가 나는 경우 즉시 사용을 중단하세요.
- 본 제품의 이어버드 부분은 IP57 등급의 방진 및 방수 기능을 갖추고 있어, 수상 스포츠 외의 운동에는 적합하지만, 완벽한 방진 및 방수 기능은 제공하지 않습니다. 이 제품의 충전 케이스는 IP54 등급의 방진 및 방수 기능을 갖추고 있습니다. 제품을 물에 담그지 마세요. IP57 및 IP54는 영구적인 방진/방수 등급이 아니며, 사용 중 마모로 기능이 약해질 수 있습니다.
- 부드럽고 마른 천으로 제품을 닦아주세요.
- 장기간 보관 후에는 사용 전에 충전하세요.

AS 서비스

일련번호 위치

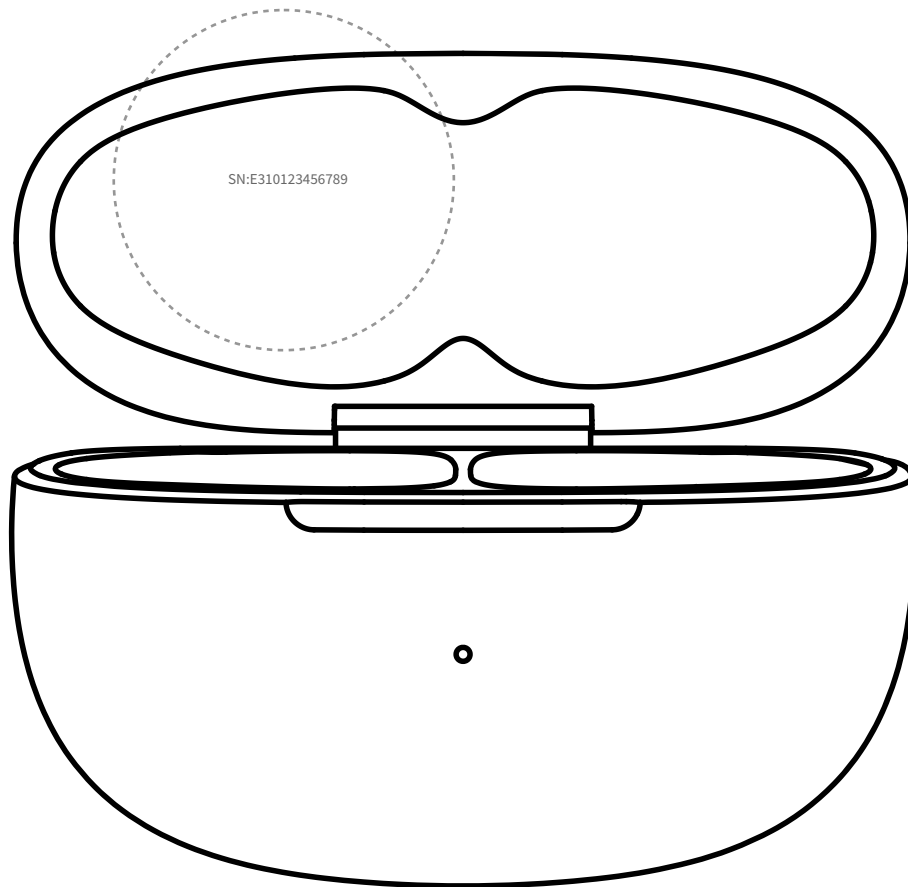

1. 제품 일련번호는 포장 상자와 보증 카드의 바코드에 명시되어 있습니다.
2. 충전 케이스 밑면에도 인쇄되어 있습니다.

보증

이어폰에는 보증이 적용됩니다. 제한 보증에 대한 자세한 내용은 당사 웹사이트(<https://shokz.co.kr/blog/notify/warranty-service-policy>)를 방문하여 확인하세요.

SHÖKZ