

OpenDots 2

Guida utente

SHOKZ E320

App Shokz



Scarica l'app Shokz

Attivazione Dolby Audio, accoppiamento multipoint e cambio EQ. Personalizza i controlli gestuali, usa la funzione "Trova i miei auricolari" e mantieni aggiornato il tuo dispositivo con gli aggiornamenti del firmware.

* APPLE E IL LOGO APPLE SONO MARCHI DI APPLE INC., REGISTRATI NEGLI STATI UNITI E IN ALTRI PAESI. GOOGLE PLAY È UN MARCHIO DI GOOGLE LLC.

Catalogo

CONTENUTO DELLA CONFEZIONE	03
INDOSSARE E UTILIZZARE	05
Schema degli auricolari	06
Schema della custodia di ricarica	07
Istruzioni di associazione Bluetooth	08
Istruzioni per indossare gli auricolari	10
CONTROLLI TOUCH	13
Controllo audio	15
Controllo chiamate	16
RICARICA	17
Accensione/spegnimento e modalità standby	18
Ricarica degli auricolari	20
Ricarica della custodia di ricarica	21

INDICATORE DELLA CUSTODIA DI RICARICA	22
ALTRE FUNZIONI DELL'APP SHOKZ	25
Audio Dolby aggiornato	26
Regolazioni EQ	27
Associazione multipoint	28
Auricolari intercambiabili sinistra/destra	30
Rilevamento dell'indossamento	31
Regolazione del volume dei segnali acustici	32
Riconnessione automatica	33
Trova i miei auricolari	34
Ripristino degli auricolari	35
PULIZIA E MANUTENZIONE	36
Pulizia	37
Grado di impermeabilità	38
Conservazione e cura	39
ASSISTENZA POST-VENDITA	40
Posizione del numero di serie	41
Contattaci	42

CONTENUTO DELLA CONFEZIONE

Contenuto della confezione

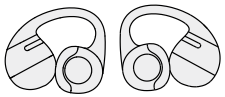

Auricolari a clip
OpenDots 2 *2

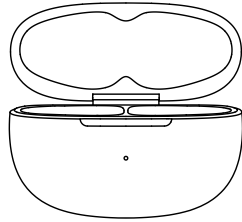

Custodia di ricarica
OpenDots 2 *1



Cavo di ricarica
USB-C *1

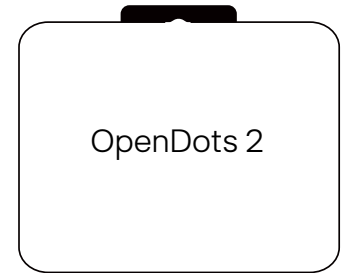

Confezione
OpenDots 2 *1

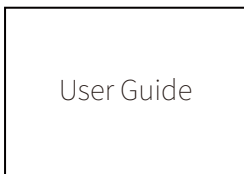

Guida
utente *1

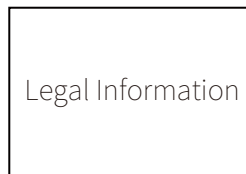

Informazioni
legali *1

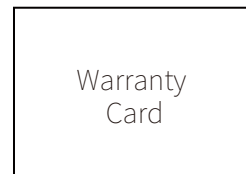

Scheda di
garanzia *1

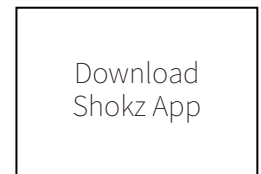

Scheda
dell'app *1

Se uno degli articoli sopra elencati è mancante o se il prodotto è danneggiato, non utilizzarlo. Contatta il rivenditore presso cui è stato acquistato il prodotto oppure contattaci.

(Consulta la pagina 42: Servizio post-vendita - Contattaci)

**INDOSSARE E
UTILIZZARE**

Schema degli auricolari

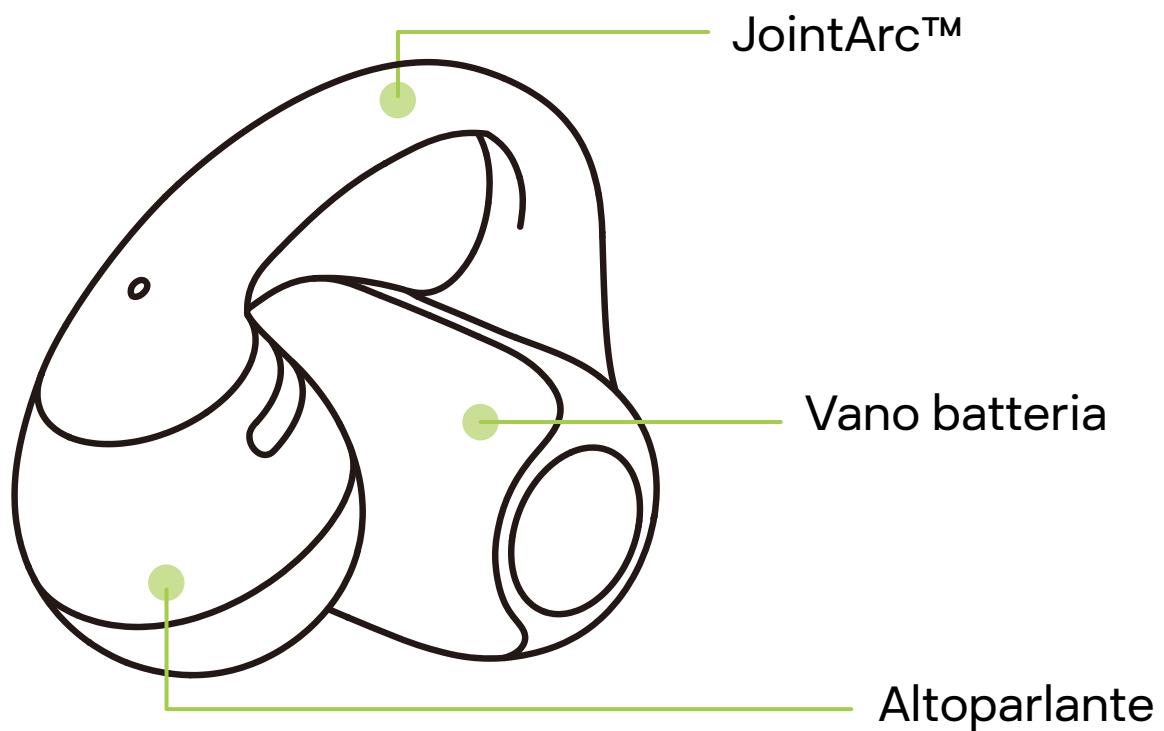

Questi auricolari Open-Ear si posizionano all'esterno del condotto uditivo. Il design simmetrico consente di indossarli indifferentemente a destra o a sinistra, con regolazione automatica del canale audio.

Custodia di ricarica

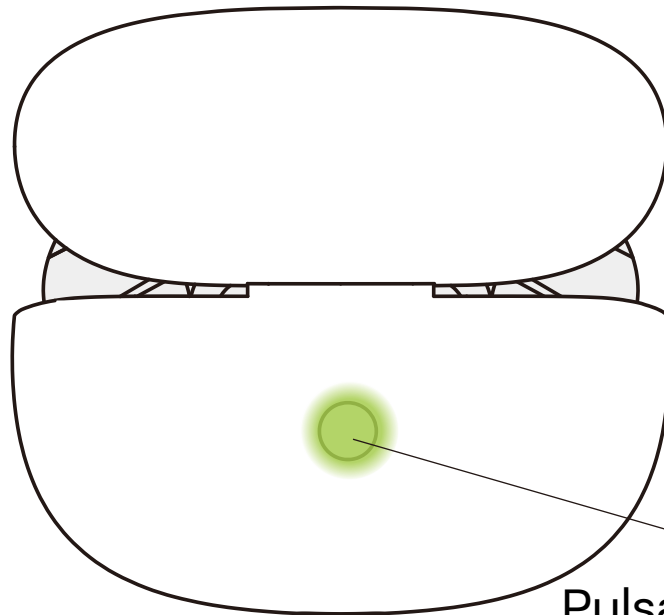

Pulsante della custodia di ricarica

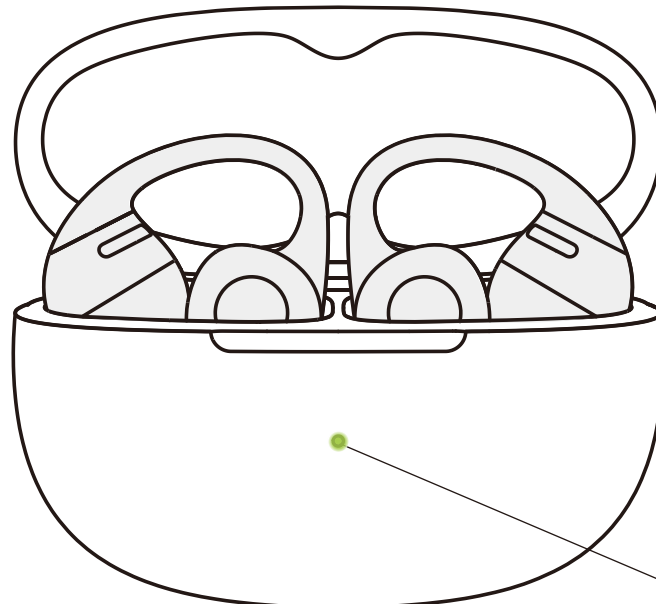

Indicatore LED della custodia di ricarica

Istruzioni per l'accoppiamento Bluetooth

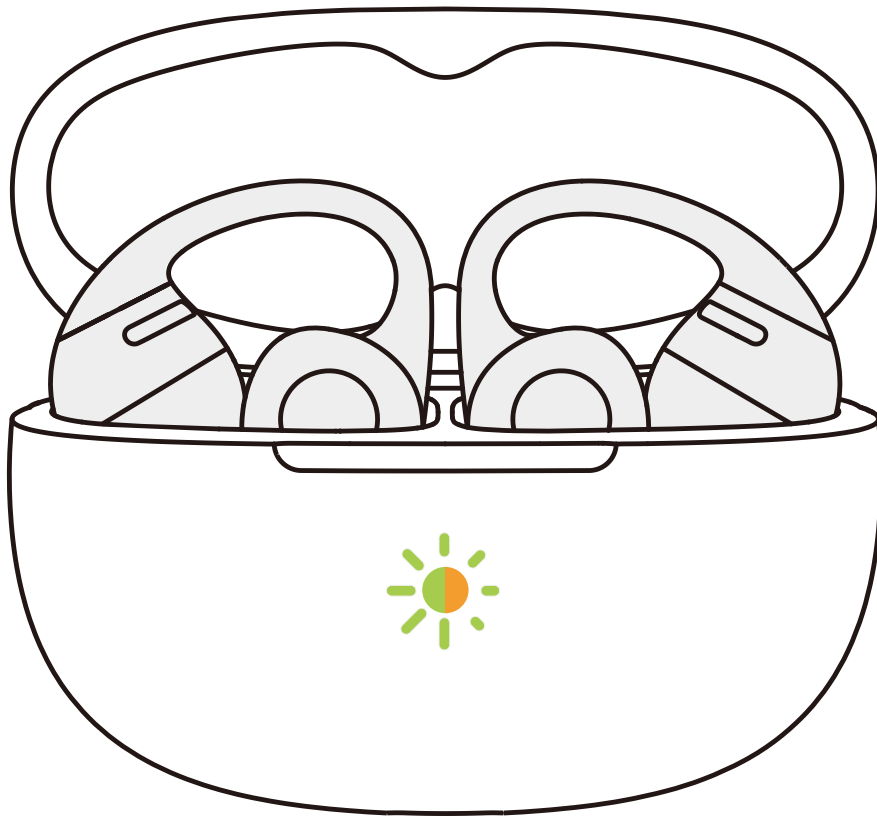

Al primo utilizzo, apri la custodia di ricarica per entrare automaticamente nella modalità di accoppiamento Bluetooth. La spia luminosa all'interno della custodia lampeggerà in arancione e verde. Per accoppiare di nuovo gli auricolari, segui questi passaggi:

1. Riposiziona entrambi gli auricolari nella custodia di ricarica.
2. Con il coperchio della custodia aperto, tieni premuto il pulsante funzione per più di 3 secondi, finché la spia luminosa non lampeggia in arancione e verde. Gli auricolari entreranno in modalità di accoppiamento.

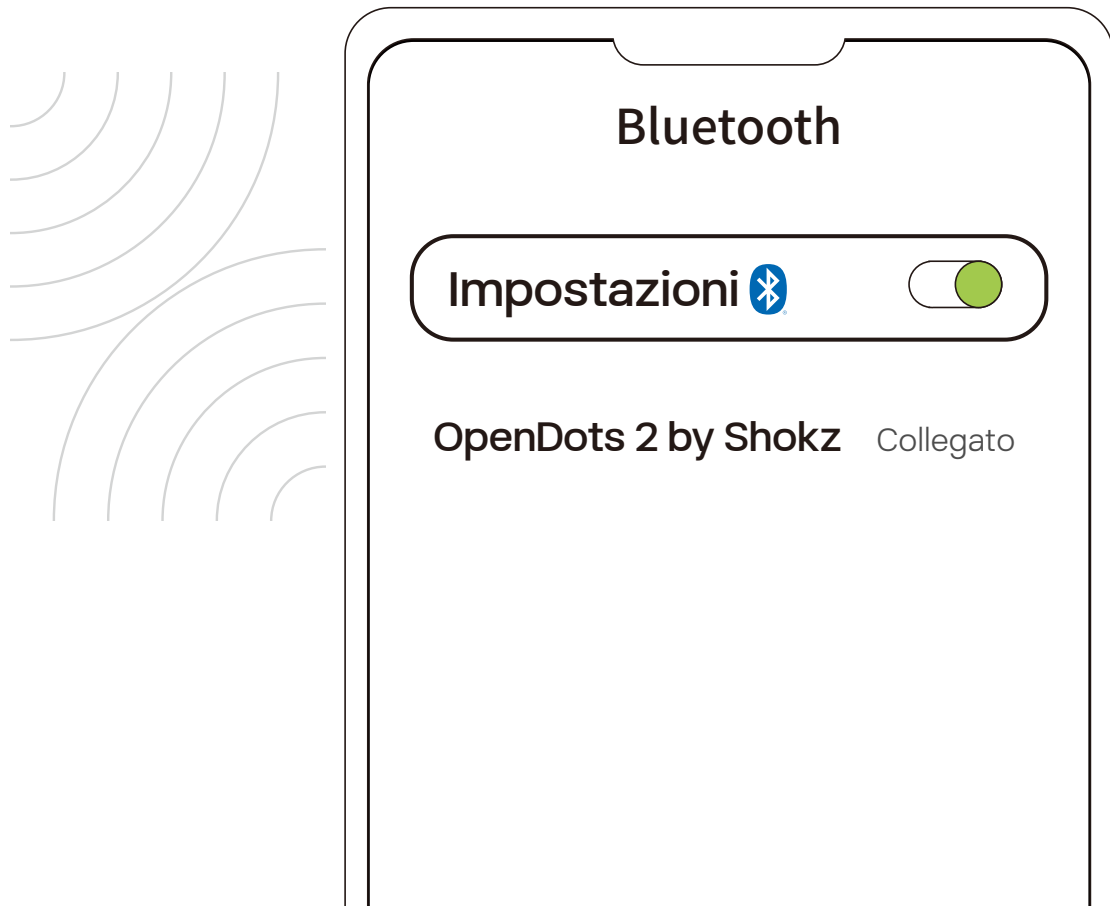

3. Attiva la funzione Bluetooth sul dispositivo e seleziona "OpenDots 2 by Shokz". Quando sul dispositivo appare un messaggio di accoppiamento riuscito, la connessione è completata.

*Gli auricolari connessi al dispositivo si accenderanno automaticamente e si riconnetteranno ogni volta che aprirai la custodia di ricarica. Chiudendo la custodia, gli auricolari si spegneranno automaticamente e verranno disconnessi dal dispositivo.

*Nota: se la connessione si interrompe per distanza, gli auricolari si riconnettono automaticamente quando tornano nel raggio. Qualsiasi comando touch può attivare la riconnessione.

Istruzioni per l'uso

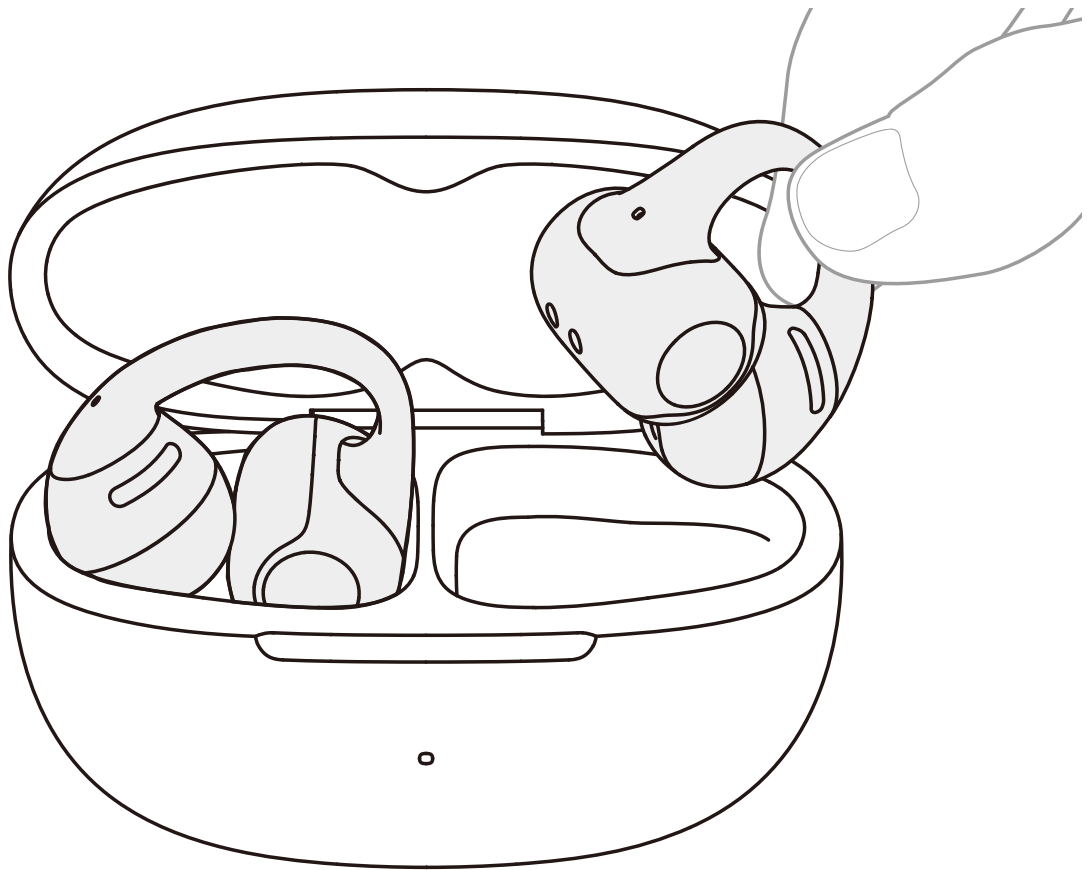

1. Pizzica JointArc™ con il pollice e l'indice e portalo all'orecchio.

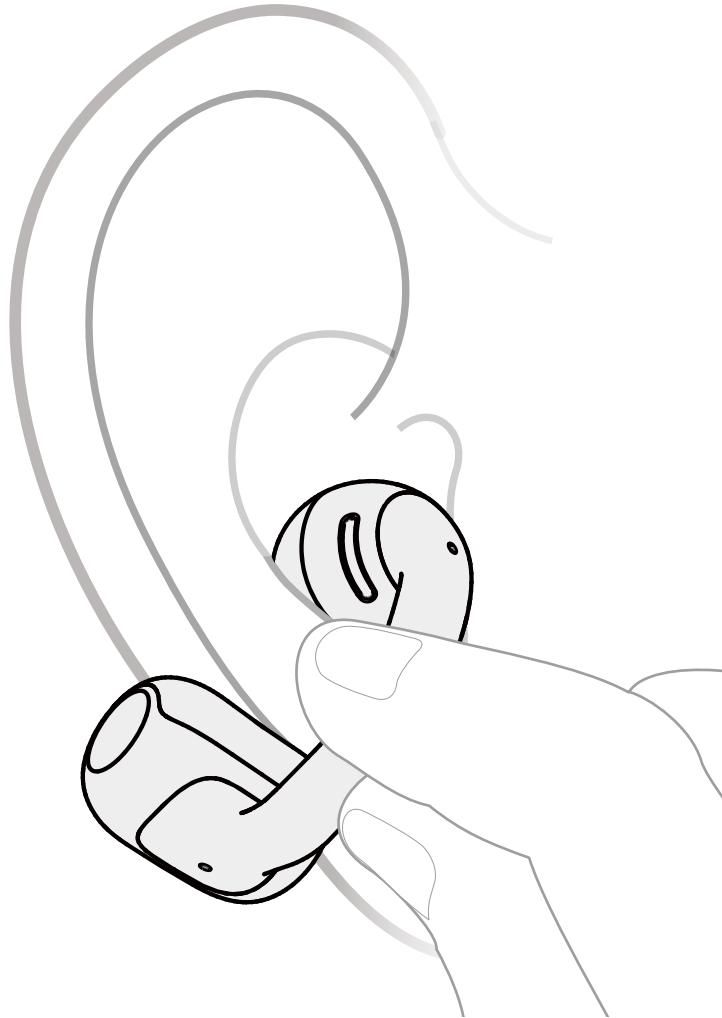

2. Posiziona l'altoparlante rotondo contro il bordo interno dell'orecchio. Posiziona il vano batteria dietro l'orecchio.

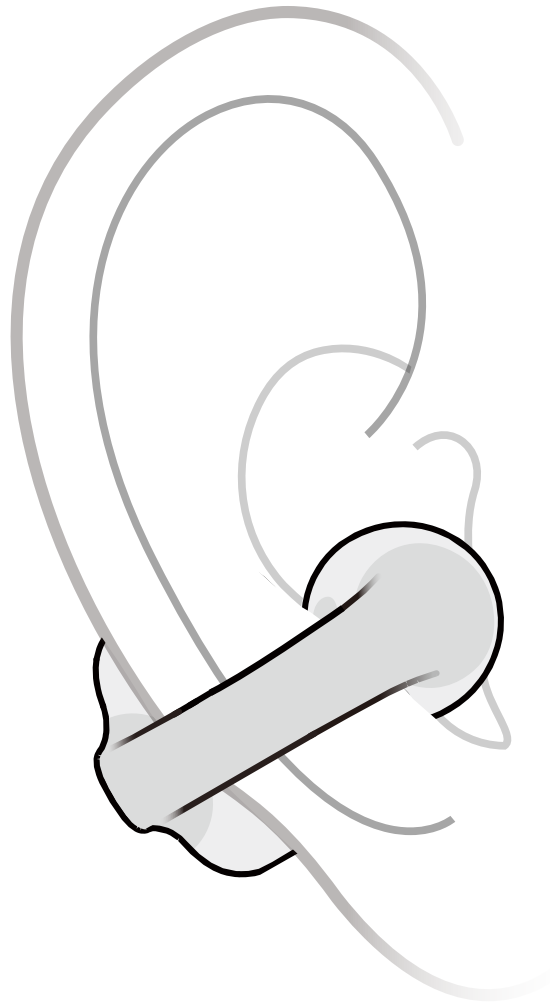

3. Regola gli auricolari per una vestibilità sicura e confortevole. Per una stabilità ottimale, ti consigliamo di inclinare leggermente JointArc™ verso il basso (tra 0° e 30°).

Errori comuni da evitare

Posizionamento: Assicurati che l'auricolare rotondo sia posizionato davanti al condotto uditivo: non inserirlo al suo interno.

Angolazione: Mantieni JointArc™ ad un angolo naturale; evita di posizionarlo troppo in alto o troppo in basso.

Manipolazione: Non tirare, torcere o piegare gli auricolari con forza eccessiva (consulta gli esempi)

ISTRUZIONI PER I CONTROLLI TOUCH

Istruzioni per i controlli touch

Pizzicamento con due dita

Pizzica delicatamente entrambe le estremità del vano batteria con due dita contemporaneamente.

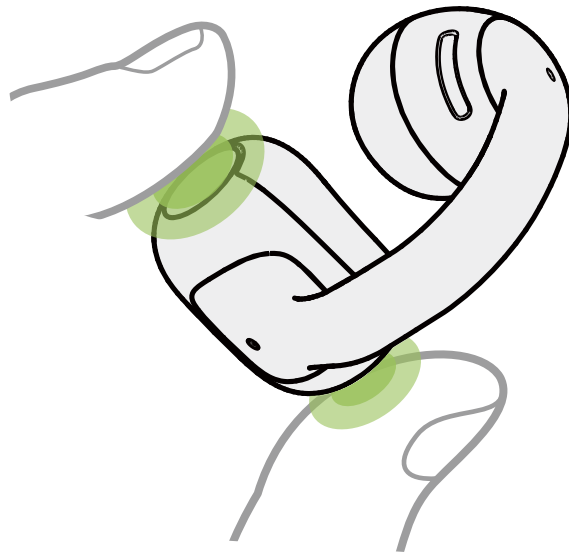

Tocco con un dito





Tocca qualsiasi area del JointArc o del vano batteria con un dito.



Controllo audio

	Funzioni	Gesti
	 Riproduci/ Pausa	• Pizzica × 1  <hr style="border-top: 1px dashed black;"/> • Tocca × 2 
	 Volume -	• L Pizzica e tieni premuto 
	 Volume +	• R Pizzica e tieni premuto 
	 Traccia precedente	• L Pizzica × 2 
	 Traccia successiva	• R Pizzica × 2 

Controllo chiamate

	Funzioni	Gesti
	 Rispondi/ Riattacca	• Pizzica × 1 
	 Rifiuta una chiamata	• Pizzica × 2 

Gestione avanzata delle chiamate

Quando ricevi una seconda chiamata, puoi:
Rispondere e mettere in attesa la chiamata in corso: Pizzica uno degli auricolari x1

Dopo aver risposto, puoi:
Mettere in attesa e passare da una chiamata all'altra: Pizzica uno degli auricolari x1

Terminare la chiamata in corso e passare alla chiamata in attesa: Pizzica uno degli auricolari x2
Rifiutare la nuova chiamata: Pizzica uno degli auricolari x2
Terminare la chiamata in corso e rispondere alla chiamata in arrivo: Pizzica e tieni premuto uno degli auricolari

RICARICA

Accensione/Spegnimento e modalità standby

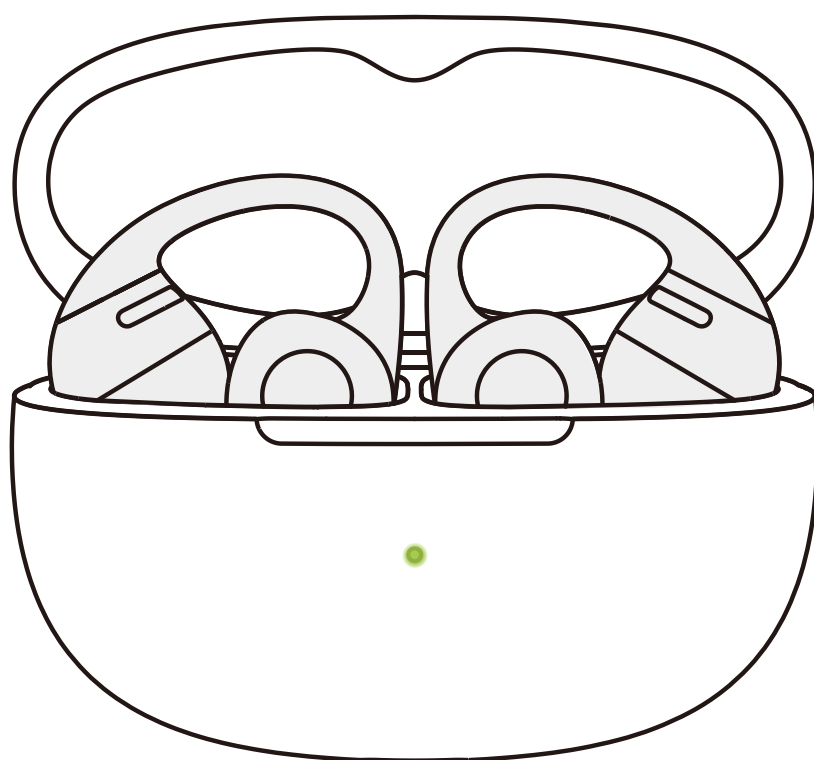

1. Accensione

Quando gli auricolari sono all'interno della custodia di ricarica, si accenderanno automaticamente all'apertura di quest'ultima e si accenderà anche la spia luminosa della custodia.

Nota: dopo aver rimosso gli auricolari dalla custodia, è bene chiudere la custodia di ricarica per preservare la durata della batteria e impedire alla sporcizia di penetrare.

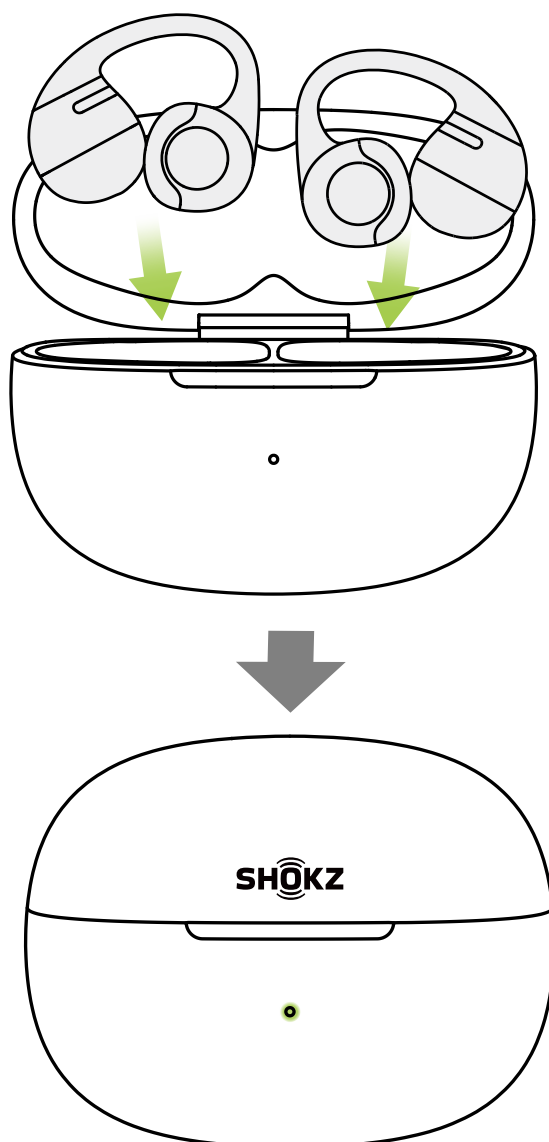

2. Spegnimento

Riposiziona entrambi gli auricolari nella custodia di ricarica e chiudi il coperchio. Gli auricolari si spegneranno automaticamente.

3. Modalità standby

Se gli auricolari si trovano all'esterno della custodia di ricarica senza essere connessi a un dispositivo da 3 minuti, passeranno in modalità standby per risparmiare la batteria.

Ricarica degli auricolari

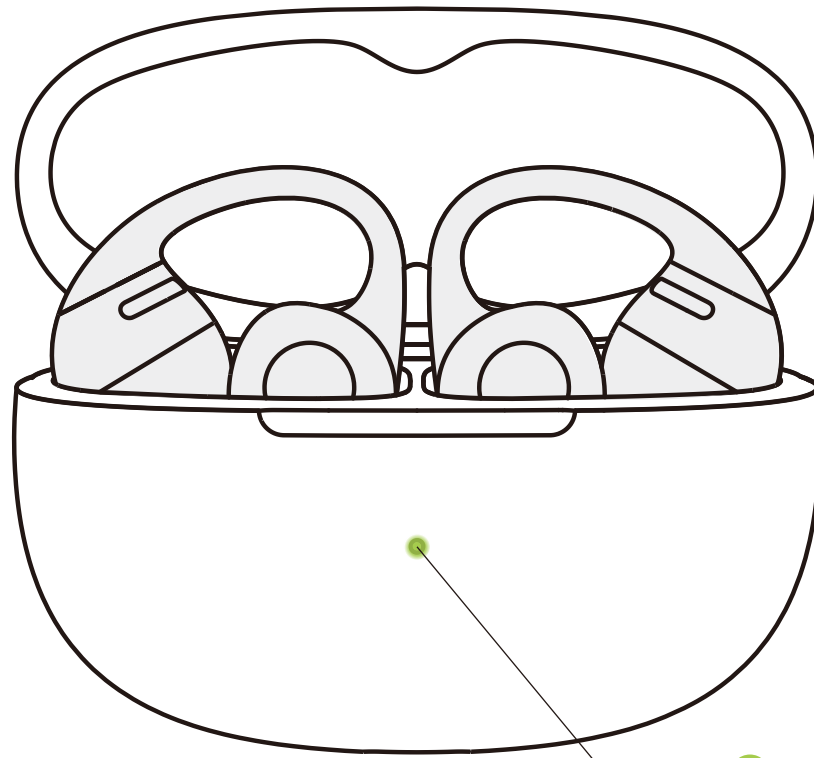

- Livello batteria alto
- Livello batteria basso

Riponi gli auricolari nella custodia di ricarica finché non saranno fissati magneticamente in posizione. La spia luminosa della custodia di ricarica si accenderà e potrai chiudere la custodia.

*Nota:

1. la spia luminosa sulla custodia di ricarica mostra lo stato della batteria degli auricolari al suo interno. Una luce verde indica un livello della batteria superiore al 20%, mentre una luce arancione indica un livello inferiore al 20%. Se entrambi gli auricolari sono nella custodia, la luce indicherà il livello della batteria dell'auricolare con la carica più bassa.
2. Gli auricolari saranno completamente carichi dopo circa 60 minuti nella custodia. Assicurati che la custodia di ricarica abbia un livello di batteria sufficiente per caricare gli auricolari.

Ricarica della custodia di ricarica

- Spia arancione sulla custodia di ricarica

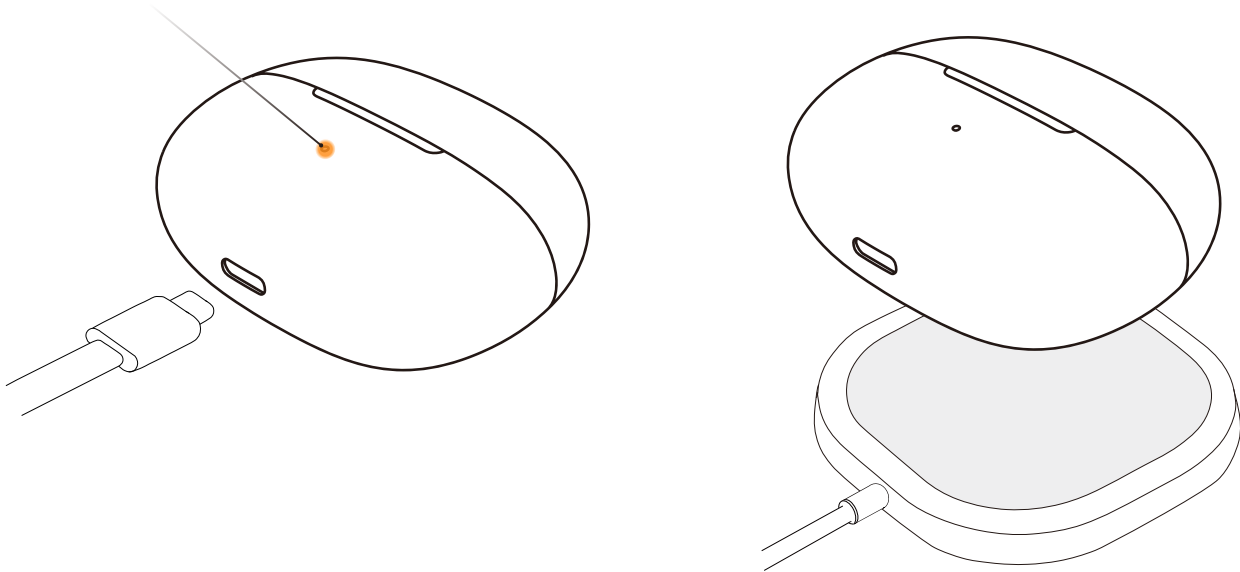

Inserisci il cavo di ricarica USB-C/USB-C in dotazione nella custodia di ricarica e collegalo a una fonte di alimentazione USB-C o a un caricabatterie da parete certificato. In alternativa, posiziona la custodia di ricarica su un caricabatterie wireless certificato per caricarla.

*Nota:

1. se la ricarica avviene tramite cavo, occorrono circa 2 ore per caricare completamente la custodia. La custodia di ricarica utilizza una tensione USB standard di 5 V \pm 5%. Ti sconsigliamo di utilizzare una fonte di alimentazione con una tensione più elevata per caricare la custodia. L'utilizzo di cavi di ricarica di terze parti potrebbe prolungare il tempo di ricarica. Prima di procedere alla ricarica, assicurati che la porta di ricarica sia asciutta e priva di sudore o altri liquidi. In presenza di liquido, puliscilo con un panno morbido e asciutto.

2. In modalità wireless la custodia si ricarica completamente in circa 4 ore. Se la custodia è dotata di una cover protettiva in silicone, la ricarica wireless potrebbe richiedere più tempo. Prima di procedere alla ricarica, assicurati che la custodia sia posizionata al centro del caricabatterie wireless. Se la custodia non è allineata correttamente, la ricarica potrebbe non riuscire.

INDICATORE DELLA CUSTODIA DI RICARICA

Indicatore della custodia di ricarica di ricarica

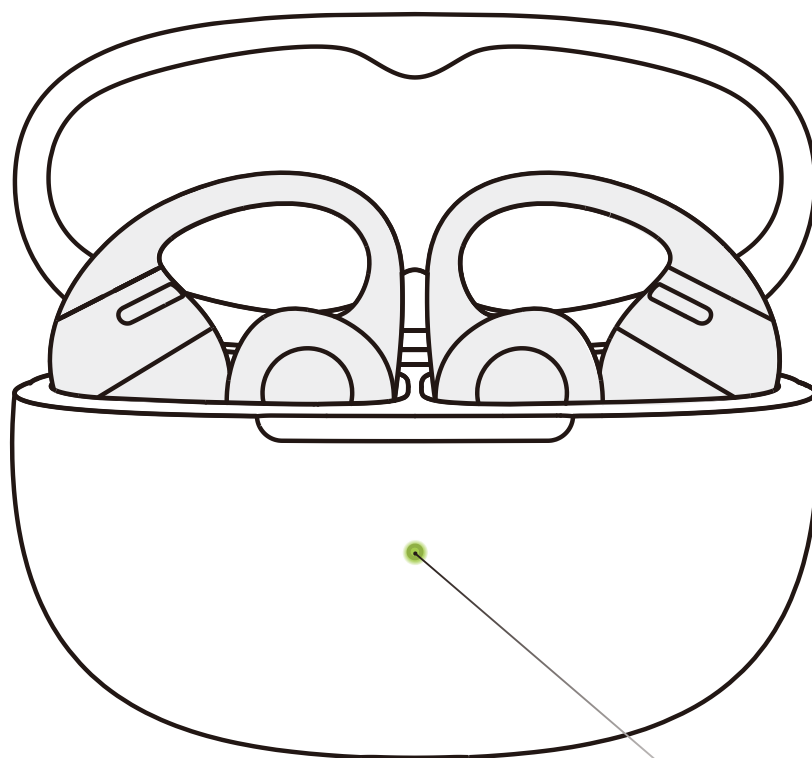

Indicatore della custodia di ricarica

1. Stato della batteria degli auricolari nella custodia di ricarica
Quando gli auricolari sono nella custodia di ricarica, la spia luminosa ne mostra lo stato della batteria:

Batteria superiore all'80%	Apri la custodia di ricarica e la luce verde rimarrà accesa per 5 secondi prima di spegnersi.
Batteria inferiore all'80%	Apri la custodia di ricarica e la luce arancione rimarrà accesa per 5 secondi prima di spegnersi.

*Nota: se entrambi gli auricolari sono nella custodia, la spia luminosa indicherà il livello della batteria dell'auricolare con il livello di carica più basso.

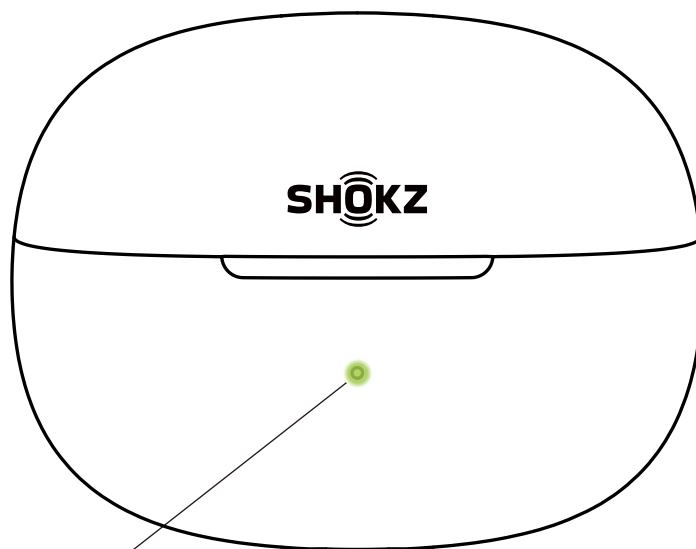

Indicatore della custodia di ricarica

2. Entrambi gli auricolari fuori dalla custodia di ricarica, non collegati a una fonte di alimentazione esterna

Quando entrambi gli auricolari sono fuori dalla custodia di ricarica e non sono collegati a una fonte di alimentazione esterna, la spia luminosa mostra lo stato della batteria della custodia di ricarica:

Batteria superiore al 40%	Quando apri/chiudi la custodia di ricarica o premi il pulsante della custodia, la luce verde rimane accesa per 5 secondi prima di spegnersi.
Batteria inferiore al 40%	Quando apri/chiudi la custodia di ricarica o premi il pulsante della custodia, la luce arancione rimane accesa per 5 secondi prima di spegnersi.

3. Collegati a una fonte di alimentazione esterna

In carica	La spia arancione rimane accesa.
Ricarica completata	La spia verde rimane accesa.

4. Altro

Accoppiamento	Le spie arancione e verde lampeggiano alternativamente.
Ripristino delle impostazioni di fabbrica	La spia arancione lampeggia per 5 secondi prima di spegnersi.

ALTRE FUNZIONI DELL'APP SHOKZ

Dolby Audio aggiornato

1. Dolby Audio aggiornato: Grazie a bassi più ricchi e potenti, la tua musica acquista un nuovo livello di profondità e intensità, conservando al contempo la nitidezza delle voci, l'ampiezza della diffusione sonora e i dettagli realistici che ami. Attiva o disattiva Dolby Audio nella Shokz App.
2. Prima dell'uso, assicurati che gli auricolari siano collegati al telefono e apri la Shokz App.
3. Usa l'interruttore Dolby Audio per attivare o disattivare la funzione.

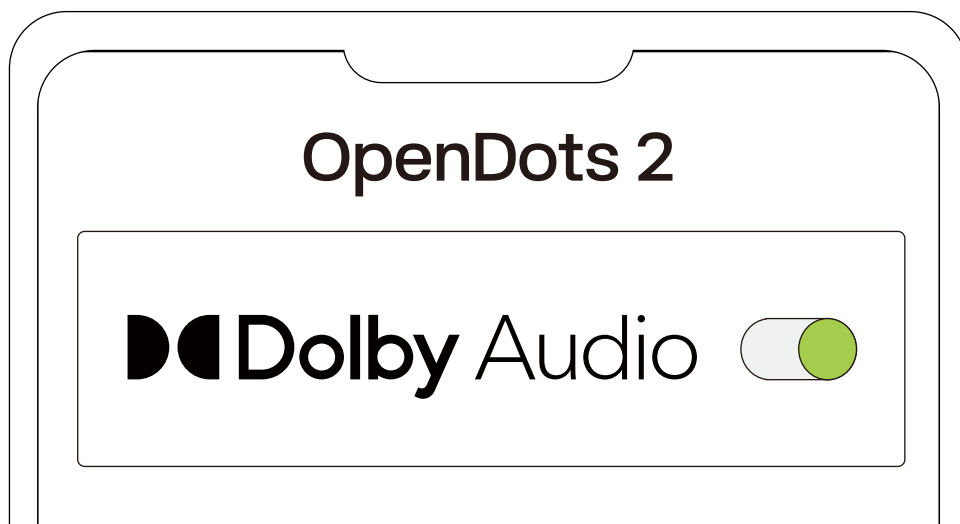

Regolazioni EQ

1. Puoi selezionare diversi profili audio o personalizzarne uno tuo nell'app Shokz.
2. Prima dell'uso, assicurati che gli auricolari siano correttamente connessi al telefono, quindi apri l'app Shokz.
3. Nelle opzioni del profilo audio seleziona una modalità preimpostata da regolare.

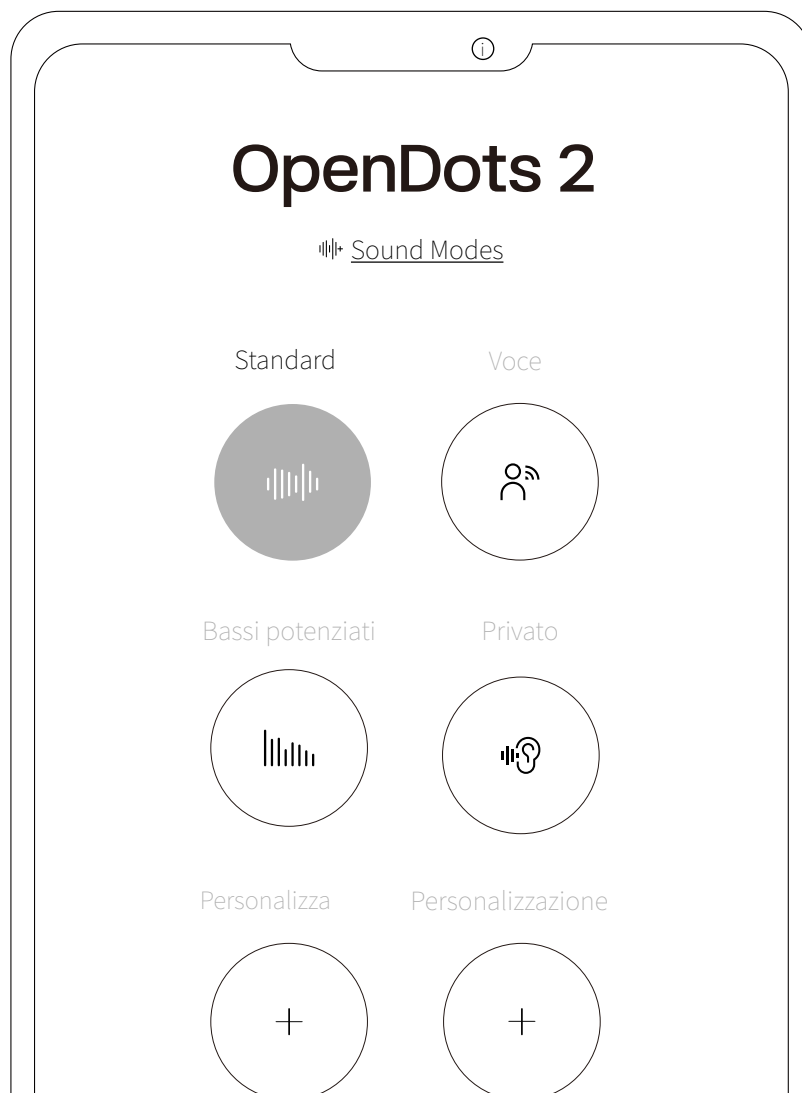

Multipoint Pairing

1. Innanzitutto, connetti gli auricolari al telefono, quindi seleziona l'opzione relativa all'accoppiamento multipoint nell'app Shokz.

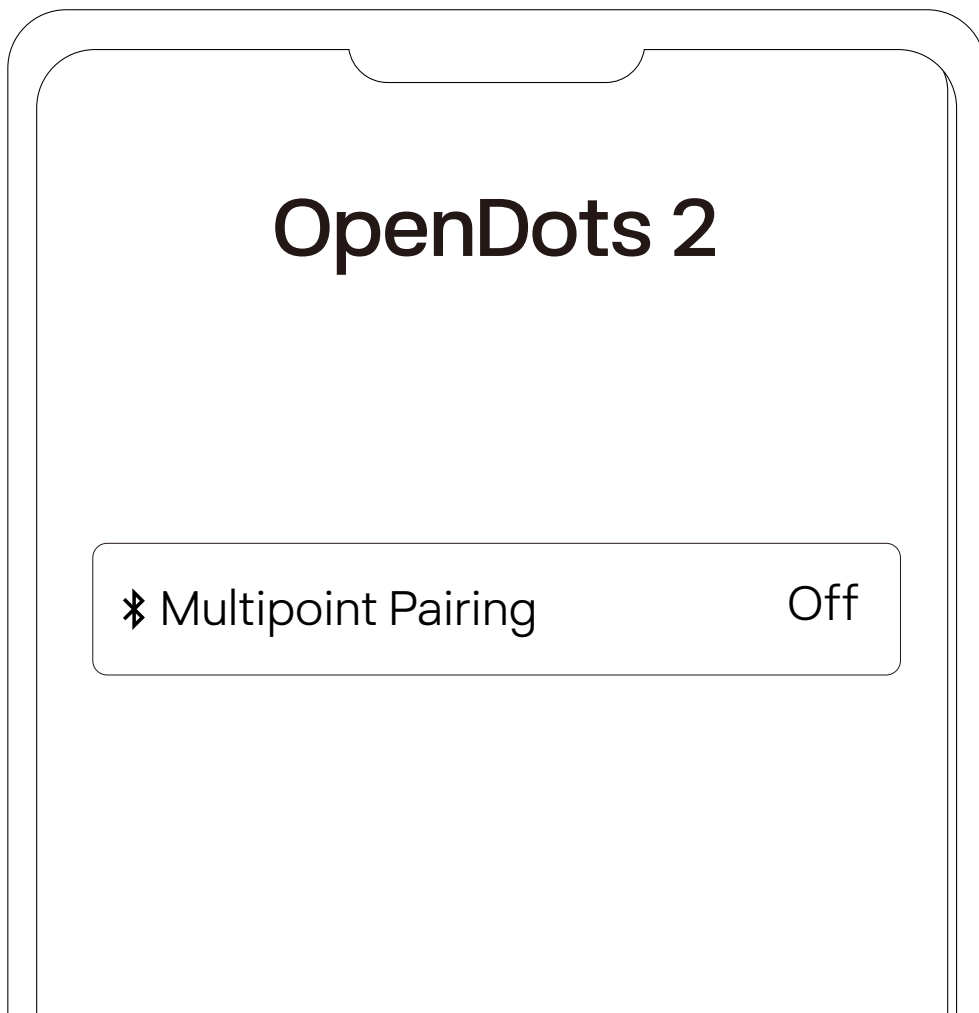

2. Nella pagina visualizzata verifica che la funzione di accoppiamento multipoint sia abilitata.
3. Seleziona "Connetti al secondo dispositivo" e segui le istruzioni per connetterti al secondo dispositivo.



4. Ora i tuoi auricolari sono connessi a due dispositivi e puoi gestire facilmente le loro connessioni Bluetooth tramite l'app Shokz.

Auricolari intercambiabili sinistro/destro

1. Gli auricolari non richiedono un orientamento specifico a sinistra o a destra. Una volta indossati, gli auricolari rilevano automaticamente la posizione e si adattano ai canali sinistro e destro. Puoi attivare o disattivare questa funzione nella Shokz App.
2. Assicurati che gli auricolari siano correttamente collegati al telefono, quindi attiva l'opzione "Auricolari intercambiabili sinistro/destro" nella Shokz App.



Rilevamento dell'indossaggio

1. Gli auricolari possono rilevare automaticamente se sono indossati e riprodurre o mettere in pausa l'audio di conseguenza. Puoi abilitare o disabilitare la funzione di rilevamento dell'indossaggio nell'app Shokz.
2. Prima dell'uso, assicurati che gli auricolari siano correttamente connessi al telefono, quindi apri l'app Shokz.
3. Dopo aver aperto l'app, tocca l'icona (⚙️) e seleziona "Rilevamento di utilizzo" per attivare o disattivare la funzione.



Regolazione del volume dei segnali acustici

1. Il volume dei segnali acustici può essere regolato nella Shokz App
2. Dopo aver aperto l'app, tocca l'icona (⚙️) e seleziona "Impostazioni dei promemoria" per regolare il volume su basso, medio o alto.



Riconnessione automatica

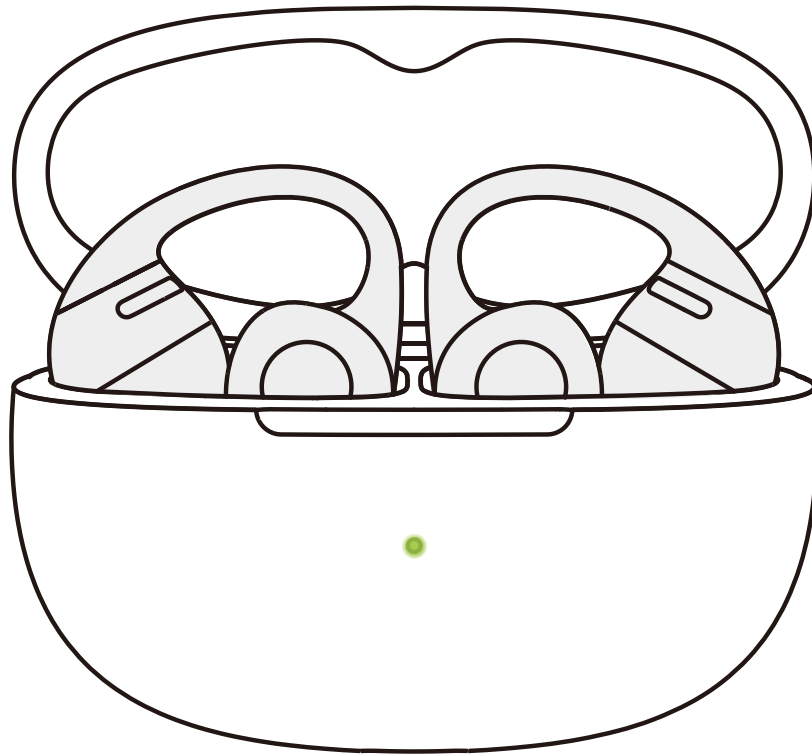

1. Dopo l'accensione, gli auricolari tenteranno automaticamente di connettersi all'ultimo dispositivo connesso. Un segnale acustico indicherà che la connessione è riuscita.
2. Se gli auricolari si disconnettono perché distanti dal dispositivo, basta avvicinarli in un raggio di 10 m nel giro di 3 minuti e si riconnetteranno automaticamente all'ultimo dispositivo accoppiato. Un segnale acustico indicherà che la connessione è riuscita.
3. Questi dispositivi devono trovarsi nel raggio d'azione (10 m) ed essere accesi. Assicurati che il tuo dispositivo mobile abbia il Bluetooth abilitato.

Funzione Trova i miei auricolari

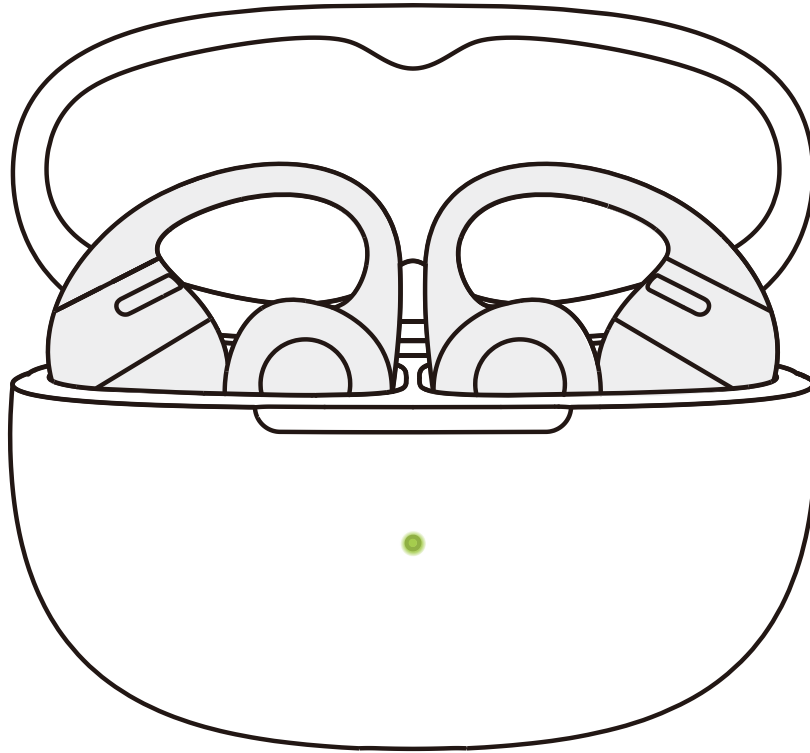

1. Prima dell'uso, assicurati che gli auricolari siano correttamente collegati al telefono, quindi apri la Shokz App e seleziona "Trova i miei auricolari".
 2. Nella pagina pop-up, seleziona l'auricolare che desideri localizzare.
 3. Seleziona "Cerca auricolare sinistro" / "Cerca auricolare destro" per far emettere all'auricolare un segnale acustico continuo.
- *Nota: non utilizzare questa funzione mentre indossi gli auricolari.

Ripristino degli auricolari

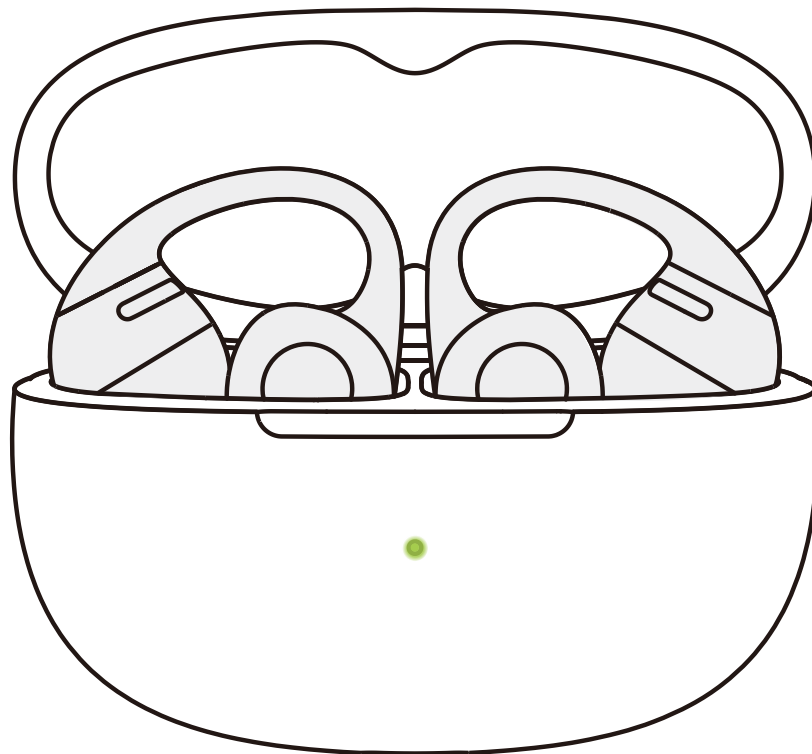

1. Il ripristino degli auricolari cancellerà l'elenco dei dispositivi accoppiati e ripristinerà tutte le impostazioni predefinite.
2. Posiziona entrambi gli auricolari nella custodia di ricarica.
3. Con il coperchio della custodia aperto, tieni premuto il pulsante di funzione della custodia per 15 secondi. La spia arancione all'interno della custodia lampeggia per 5 secondi e poi si spegne, a indicare che il ripristino è completato.
4. Una volta che la spia luminosa lampeggia in arancione e verde, gli auricolari sono pronti per l'accoppiamento e l'uso.

PULIZIA E MANUTENZIONE

Pulizia

1. Per pulire i contatti metallici sulla custodia di ricarica e sugli auricolari: utilizza un cotton fioc a punta arrotondata imbevuto di una piccola quantità di alcol denaturato o acqua pulita, premi delicatamente e pulisci i contatti metallici presenti nell'incavo della custodia di ricarica. Quindi elimina il liquido in eccesso con un panno pulito, asciutto e privo di pelucchi, fino a completa asciugatura. Pulisci i contatti metallici situati nella parte inferiore degli auricolari seguendo la stessa procedura.

2. Dopo l'allenamento o l'esposizione a liquidi, rimuovi eventuali tracce di sudore, sporco o residui. Assicurati che gli auricolari e i contatti di ricarica siano completamente asciutti e privi di residui o sporco prima di riporli nella custodia di ricarica.

*Nota: quando pulisci gli auricolari, evita di piegarli o torcerli eccessivamente, poiché ciò potrebbe causarne la deformazione e comprometterne il comfort e la vestibilità.

Classificazione IP

In condizioni di laboratorio controllate, la parte auricolare del prodotto è stata sottoposta a test di resistenza agli schizzi, risultando conforme al livello IP57 secondo lo standard IEC 60529.



***Nota:**

1. La resistenza alla polvere e all'acqua IP57 si applica esclusivamente al corpo degli auricolari, non alla custodia di ricarica.
2. La resistenza agli schizzi non è permanente e potrebbe ridursi nel tempo a causa dell'usura derivante dall'uso regolare.
3. Non immergere il prodotto in acqua, non esporlo a umidità prolungata e non indossarlo durante attività acquatiche quali nuoto, sci nautico o surf.
4. Se il prodotto o i suoi accessori entrano in contatto con l'acqua, asciugali il prima possibile e mettili ad asciugare in un luogo fresco e ben ventilato. Non usare o ricaricare il prodotto finché non è completamente asciutto.

Conservazione e cura

- Conservare il prodotto in un luogo fresco e asciutto. Le prestazioni del prodotto sono garantite in un intervallo di temperatura compreso tra 0°C e 40°C.
- Tenere il prodotto lontano da fonti di calore, gas combustibili e altri liquidi corrosivi o detergenti. Evitare l'esposizione prolungata alla luce solare e l'uso o il posizionamento in luoghi esposti ad alte temperature.
- Interrompere immediatamente l'uso del prodotto se una qualsiasi parte risulta danneggiata o emette fumo, calore oppure odore di bruciato.
- La parte auricolare del prodotto presenta una funzione di resistenza alla polvere e all'acqua con grado IP57, adatta per attività fisica e sport non acquatici, ma non è completamente impermeabile, né a prova di polvere. La custodia di ricarica di questo prodotto è dotata di una funzione di resistenze alla polvere e all'acqua con grado IP54. Non immergere il prodotto in acqua. I gradi di protezione IP57 e IP54 non sono permanenti e possono deteriorarsi con il normale utilizzo del prodotto.
- Pulire il prodotto con un panno morbido e asciutto.
- Dopo un lungo periodo di inutilizzo, ricaricare il prodotto prima dell'uso.

ASSISTENZA POST-VENDITA

Posizione del numero di serie

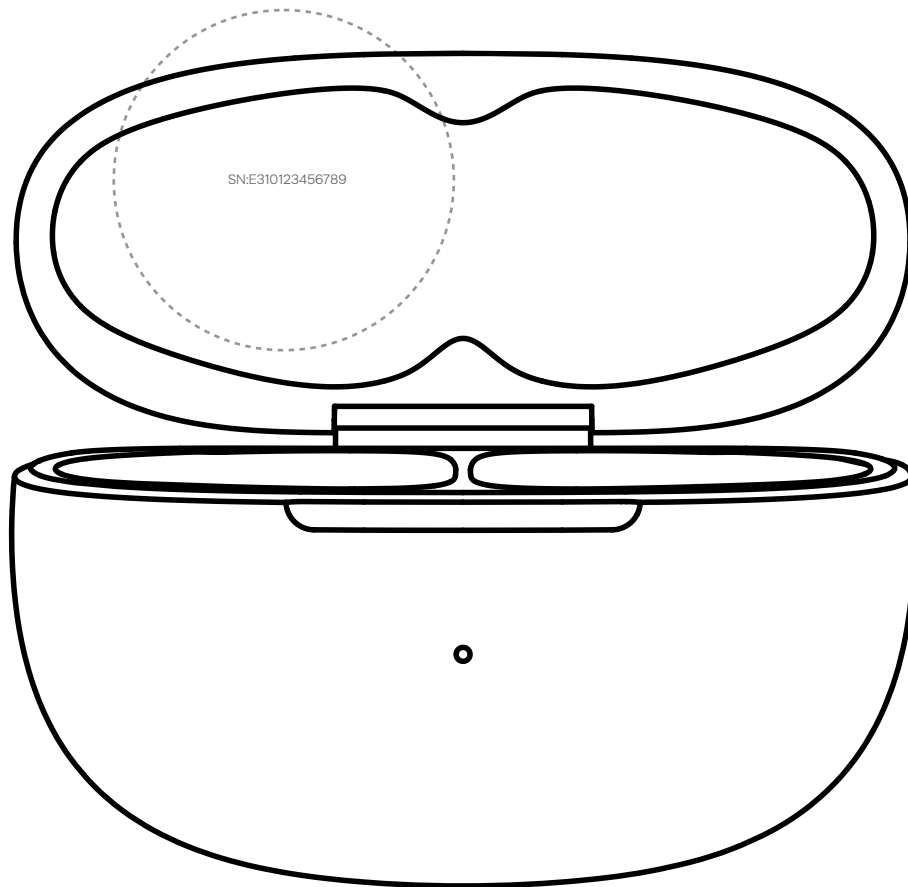

1. Il numero di serie del prodotto è indicato sul codice a barre della confezione e sulla scheda di garanzia.
2. È stampato anche sul fondo della custodia di ricarica.

Garanzia

Gli auricolari sono coperti da garanzia. Per i dettagli sulla garanzia limitata, visita il nostro sito Web all'indirizzo <https://shokz.com/pages/warranty-return>.



SHÖKZ